

STRÅLA

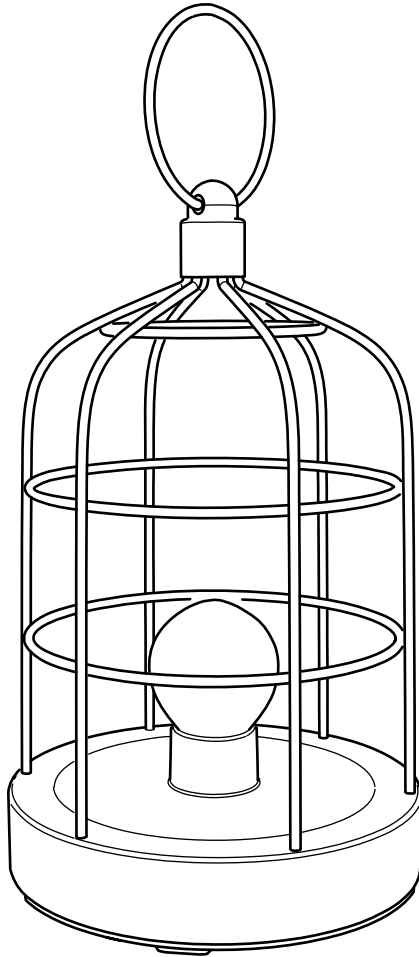

Design and Quality
IKEA of Sweden



ENGLISH

For indoor use only.

This product is not intended for children due to the content of electrical components. IKEA recommends that only adults should handle the recharging. Regularly examine for damage of cord, plug, enclosure and other parts. In the event of such damage, the product must not be used with the charger.

Only to be supplied at SELV.

Important information! Save this instruction!

Technical specification:

Inside battery Ni-MH rechargeable.

1x1.2V, 2000mAh, AA.

DO NOT USE NON-RECHARGEABLE BATTERIES.

Cleaning

Use a damp cloth, avoid strong detergents.

DEUTSCH

WICHTIGE SICHERHEITSINFORMATIONEN

Nur für den Gebrauch im Haus geeignet.

Dieses Produkt ist für Kinder nicht geeignet, da es elektrische Komponenten enthält. IKEA empfiehlt dass nur Erwachsene das Produkt aufladen. Regelmäßig Kabel, Stecker, Lampengehäuse und alle anderen Teile auf Schäden überprüfen. Ist eines der Teile beschädigt, darf das Produkt nicht mehr mit dem Ladegerät benutzt werden.

Nur an Schutzkleinspannung (SELV) anschließen.

Wichtige Information! Anleitung aufbewahren!

Technische Angaben

Inkl. Ni-MH-Akku, 1x1,2 V, 2000 mAh, AA.

KEINE NICHT AUFLADBAREN BATTERIEN VERWENDEN.

Reinigung

Mit einem feuchten Tuch abwischen, keine starken

Reinigungsmittel verwenden.



FRANÇAIS

Pour une utilisation à l'intérieur uniquement.

Ce produit ne convient pas aux enfants de moins de 3 ans car il contient des composants électriques. IKEA recommande que seul un adulte procède au chargement. Vérifier régulièrement l'état du câble, de la prise et du boîtier et des autres parties du produit. Si une partie est endommagée, ne pas utiliser le produit avec le chargeur.

Utiliser uniquement en très basse tension de sécurité (TBTS).

Informations importantes à conserver !

Spécifications techniques :

Accumulateur Ni-MH rechargeable interne
1x1,2V, 2000mAh, AA.

NE PAS UTILISER DE PILES NON-RECHARGEABLES.

Entretien

Utiliser un chiffon humide, éviter les détergents puissants.

NEDERLANDS

BELANGRIJKE VEILIGHEIDSINSTRUCTIES
Uitsluitend voor gebruik binnenshuis.

Dit product is niet geschikt voor kinderen omdat het elektronische componenten bevat. IKEA adviseert het opnieuw opladen door volwassenen te laten uitvoeren. Controleer regelmatig of het snoer, de stekker, het omhulsel of andere onderdelen niet zijn beschadigd. Mochten er dergelijke beschadigingen ontstaan, gebruik het product dan niet in combinatie met de lader. Uitsluitend aansluiten op extra lage spanning (SELV).

Belangrijke informatie! Bewaar deze instructie!

Technische specificatie

Incl. Ni-MH oplaadbare batterijen, 1 x1,2V, 2000mAh, AA.

GEEN NIET-OPLAADBARE BATTERIJEN GEBRUIKEN.

Reinigen

Gebruik een vochtig doekje, vermijd sterke schoonmaakmiddelen.



DANSK

Kun til indendørs brug.
Dette produkt er ikke beregnet til børn på grund af de elektriske komponenter. IKEA anbefaler, at det kun er voksne, der tager sig af genopladningen. Kontrollér jævnligt, at ledning, stik, lampehus og andre dele ikke er beskadigede. Hvis produktet er beskadiget, må det ikke bruges sammen med opladeren.
Må kun leveres af SELV.
Vigtige oplysninger! Gem disse anvisninger!

Tekniske specifikationer:
Indvendigt batteri Ni-MH, kan genoplades.
1x1,2V, 2000mAh, AA.
BATTERIER, DER IKKE KAN GENOPLADES,
MÅ IKKE BRUGES.

Rengøring
Rengøres med en fugtig klud. Undgå at bruge stærke rengøringsmidler.

ÍSLENSKA

Aðeins til notkunar innandyra.
Varan er ekki ætluð börnum vegna rafmagnsíhluta. IKEA mælir með því að aðeins fullorðnir meðhöndli hleðslu. Skoðaðu reglulega hvort skemmdir séu á snúru, kló og öðrum þörtum. Ef merki er um skemmdir má ekki nota vöruna með hleðslutækinu.
Notist aðeins með öryggismáspennu (SELV).
Mikilvægar upplýsingar! Geymdu leiðbeiningarnar.

Tæknileg atriði:
Innri rafhlaða Ni-MH endurhlaðanlegar.
1x1,2V, 2000mAh, AA.
EKKI NOTA RAFHLÖÐUR SEM EKKI ER
HÆGT AÐ HLÁÐA.

Þrif
Notið rakan klút, forðist sterk hreinsiefni.



NORSK

Kun for innendørs bruk.

Dette produktet er ikke beregnet for barn fordi det inneholder elektriske komponenter. IKEA anbefaler at å håndtere ladingen overlates til de voksne. Sjekk ledningen, kontakten, lampehuset og andre deler regelmessig for synlige skader. Hvis slike skader skulle oppstå må produktet ikke brukes med laderen. Skal kun kobles til en sikkerhetsstrømkilde (SELV).

Viktig informasjon! Ta vare på disse instruksjonene.

Tekniske data:

Innvendig oppladbart Ni-MH-batteri.

1 x 1,2 V, 2000 mAh, AA.

IKKE BRUK BATTERIER SOM IKKE ER LADBARE.

Rengjøring

Bruk en fuktig klut og unngå sterke rengjøringsmidler.

SUOMI

Vain sisäkäyttöön.

Tuote sisältää sähköosia eikä siksi sovellu lasten käyttöön. Suosittelemme, että aikuinen hoitaa laitteen lataamisen. Tarkista säännöllisesti, että johto, pistotulppa, valaisimen kuori ja muut osat ovat kunnossa. Jos valaisin on jotenkin vaurioitunut, sitä ei saa ladata.

Saa käyttää ainoastaan suojatulla pienoistönnä (SELV).

Tärkeää tietoa! Säilytä tämä ohje!

Tekniset tiedot:

Sisällä ladattavat Ni-MH-akut.

1x1,2V, 2000 mAh, AA.

ÄLÄ KÄYTÄ PARISTOJA, JOITA EI VOI LADATA.

Puhdistus

Puhdista valaisin kostealla liinalla. Vältä voimakkaita puhdistusaineita.



SVENSKA

VIKTIGA SÄKERHETSINSTRUKTIONER

Endast för inomhusbruk.

Den här produkten är inte avsedd för barn på grund av att den innehåller elektroniska komponenter. IKEA rekommenderar att enbart vuxna sköter återuppladdningen. Kontrollera regelbundet att inga skador uppstått på sladd, kontakt, hölje eller andra delar. Skulle sådana skador uppstå ska produkten inte användas med laddaren.

Ansluts endas till skyddsklenspanning (SELV).

Viktig information! Spara denna instruktion!

Teknisk specifikation

Batterier Ni-MH laddningsbara medföljer, 1x1,2V, 2000mAh, AA.

ANVÄND INTE ICKE-LADDNINGSBARA BATTERIER.

Rengöring

Använd en fuktig trasa, undvik starka rengöringsmedel.

ČESKY

DŮLEŽITÉ BEZPEČNOSTNÍ INSTRUKCE

Pouze k vnitřnímu použití.

Pouze vnitřní použití.

Tento výrobek není určen pro děti kvůli obsahu elektrických součástí. IKEA doporučuje, aby výrobek nabíjeli pouze dospělí. Pravidelně kontrolujte, zda nedošlo k poškození kabelu, zástrčky a dalších částí. V případě takového poškození nesmí být výrobek používán s nabíječkou.

Dođání pouze ze strany SELV.

Důležité informace! Tyto instrukce si uschovejte!

Technické specifikace

Vnitřní dobíjecí baterie NI-MH.

1x1,2 V, 2000 mAh, AA.

NEPOUŽÍVEJTE NEDOBÍJECÍ BATERIE.

Čištění

Používejte navlhčený hadřík, vyvarujte se silných čisticích prostředků.



ESPAÑOL

Para uso solo en interiores.

Este producto no es apto para niños, porque contiene componentes eléctricos. IKEA recomienda que únicamente realicen la recarga los adultos. Examina con regularidad el cable, el enchufe, la carcasa y otras piezas para comprobar que no hay daños. En caso de que haya piezas dañadas, el producto no debe ser utilizado con el cargador.

Únicamente se puede alimentar de SELV. ¡Información importante! ¡Guarda estas instrucciones!

Especificaciones técnicas:

Incluye pila recargable Ni-MH.

1x1,2V, 2000mAh, AA.

NO UTILIZAR CON PILAS NO RECARGABLES.

Limpieza

Limpiar con un paño húmedo y evita los detergentes abrasivos.

ITALIANO

Solo per interni.

Questo prodotto non è adatto ai bambini perché contiene componenti elettrici. La ricarica deve essere effettuata esclusivamente da un adulto. Controlla regolarmente che il cavo, la spina, il corpo della lampada e tutte le altre parti non siano danneggiati. Se una o più parti sono danneggiate, il prodotto non deve essere usato insieme al caricabatteria.

Utilizzabile solo con SELV.

Queste istruzioni sono importanti: conservale.

Specifiche tecniche

Batteria ricaricabile Ni-MH inclusa.

1x1,2V, 2000mAh, AA.

NON USARE BATTERIE NON RICARICABILI.

Pulizia

Usa un panno umido ed evita i detersivi forti.



MAGYAR

Kizárólag beltéri használatra.

Ezt a terméket nem használhatják gyerekek, az elektromos alkatrészek miatt. Az IKEA azt javasolja, hogy csak felnőttek töltsék fel a készüléket. Rendszeresen ellenőrizd a vezeték, dugó, ház és egyéb részek épségét. Sérülés esetén ne használj a terméket a töltővel.

Kizárólag "SELV" érintésvédelmi törpefeszültséggel üzemeltethető.

Fontos információ! Őrizd meg ezt az útmutatót!

Műszaki leírás:

Újratölthető Ni-Mh belső elem.

1×1,2 V, 2000 mAh, AAA.

NE HASZNÁLD NEM ÚJRATÖLTHETŐ ELEMEKKEL!

Tisztítás:

Nedves ruhával, kerülj az erős mosószerreket.

POLSKI

Wyłącznie do użytku wewnętrznego.

Ze względu na zawartość komponentów elektrycznych, produkt nie jest przeznaczony dla dzieci. IKEA zaleca, aby ładowanie obsługiwane było wyłącznie przez osoby dorosłe. Regularnie sprawdzaj czy przewód, wtyczka, obudowa oraz inne części nie są uszkodzone. W przypadku uszkodzenia produktu nie wolno używać z ładowarką.

Zasilanie wyłącznie obwodem SELV.

Ważne informacje! Zachowaj tę instrukcję!

Specyfikacja techniczna:

Bateria wewnętrzna Ni-MH do ponownego ładowania.

1×1.2V, 2000mAh, AA.

NIE UŻYWAJ ZWYKŁYCH BATERII JEDNO-RAZOWYCH.

Czyszczenie

Użyj wilgotnej ściereczki, unikaj stosowania mocnych detergentów.



EESTI

Vaid siseruumides kasutamiseks.
See toode ei ole mõeldud lastele, kuna sisaldab elektrilisi osi. IKEA soovib vaid täiskasvanutel tegeleda laadimisega. Kontrollige regulaarselt et juhe, pistik, kinnitus ega teised osad poleks kahjustunud. Kahjustuse korral ei tohiks toodet koos laadijaga kasutada. Tohib ühendada vaid SELV tootega. Oluline teave! Hoidke juhend alles!

Tehnilised andmed:

Sisemine aku Ni-MH, laetav.

1x1.2V, 2000mAh, AA.

ÄRGE KASUTAGE MITTELAETAVAID PATAREISID.

Puhastamine

Kasutage niisket lappi, vältige tugevaid puhastusvahendeid.

LATVIEŠU

Lietošanai vienīgi iekštelpās.

Šī prece nav paredzēta bērniem, jo tā

satur elektriskas komponentes. IKEA iesaka uzlādi veikt vienīgi pieaugušajiem.

Regulāri pārbaudiet un pārlicinieties, ka precei nav bojāts vads, ligzda, apvalks vai citas daļas. Ja šādi bojājumi tiek konstatēti, precī nedrīkst izmantot kopā ar lādētāju.

Precī drīkst lietot vienīgi ar drošības transformatoru ar drošības sprieguma izeju (SELV).

Svarīga informācija! Saglabājiet šo instrukciju!

Tehniskā informācija:

Baterijas Ni-MH, atkārtoti uzlādējamās.

1x1,2V, 2000mAh, AA.

NELIETOJIET VIENREIZLIETOJAMĀS BATERIJAS.

Tīrīšana

Izmantojiet mitru lupatiņu, izvairieties no spēcīgiem tīrīšanas līdzekļiem.



LIETUVIŲ

Naudoti tik patalpoje.

Gaminio sudėtyje yra elektrinių dalių, todėl jis nėra skirtas vaikams. Baterijos įkrovimu turėtų rūpintis tik suaugusieji. Reguliariai tikrinkite, ar laidas, kištukas, korpusas ir kitos dalys nėra pažeistos. Aptikę pažeidimų, gaminio nejunkite prie įkroviklio.

Taikomas apsauginės žemos įtampos (SELV) reikalavimas.

Svarbi informacija! Išsaugokite instrukciją ateičiai!

Techninė specifikacija:

Vidinė įkraunamoji Ni-MH baterija.

1×1,2 V, 2000 mAh, AA.

NAUDOKITE TIK ĮKRAUNAMAŠIAS BATERIJAS.

Priežiūra

Valykite drėgna šluoste; nenaudokite stipraus poveikio valiklių.

PORTUGUÊS

Apenas para uso no interior.

Este produto não se destina a crianças por conter componentes elétricos. A IKEA recomenda que sejam apenas os adultos a fazer o carregamento. Examine com regularidade o cabo, ficha, caixa e outras peças para verificar se não existem danos. Caso verifique que existem peças danificadas, o produto não deve ser usado com o carregador.

Só pode ser abastecido em SELV.

Informações importantes! Guarde estas instruções!

Especificações técnicas:

Inclui pilha recarregável Ni-MH.

1×1,2V, 2000mAh, AA.

NÃO USAR COM PILHAS NÃO RECARREGÁVEIS .

Manutenção

Limpe com um pano húmido, evite detergentes abrasivos.



ROMÂNĂ

Se folosește doar la interior.

Acest produs nu este recomandat copiilor din cauza componentelor electrice. IKEA recomandă reîncărcarea doar de către adulți. Examinează în mod regulat pentru a nu exista deteriorări ale cablului sau altor componente. Dacă este deteriorat, nu folosi împreună cu încărcătorul.

Doar la SELV.

Păstrează instrucțiunile!

Specificații tehnice:

Baterie Ni-MH reîncărcabilă.

1x1.2V, 2000mAh, AA.

NU FOLOSI BATERII NEREÎNCĂRCABILE

Curățare

Folosește o cârpă umedă, evită detergenții puternici.

SLOVENSKY

Len na použitie v interiéri.

Tento výrobok nie je určený pre deti, pretože obsahuje elektrické komponenty. IKEA odporúča, aby dobíjanie výrobku vykonávali výlučne dospelé osoby. Pravidelne kontrolujte, či nie je poškodený kábel, zástrčka, kryt alebo ďalšie časti výrobku. V prípade poškodenia výrobok nesmie byť použitý s nabíjačkou.

Používajte len so zdrojom SELV.

Dôležité informácie! Tieto pokyny uschovajte!

Technická špecifikácia:

Dobíjateľná batéria Ni-MH.

1x1,2 V, 2 000 mAh, AA.

**NEPOUŽÍVAJTE BATÉRIE, KTORÉ SA NE-
DAJÚ DOBÍJAŤ.**

Čistenie

Čistite vlhkou handričkou, nepoužívajte silné čistiace prostriedky.



БЪЛГАРСКИ

Само за употреба на закрито.
Този продукт не е подходящ за деца,
тъй като съдържа електрически
компоненти. ИКЕА препоръчва
батериите да бъдат зареждани
единствено от възрастни. Редовно
проверявайте кабела, щепсела,
покритието на лампата и останалите
части за повреди. Ако някоя от частите
е повредена, продуктът не бива да се
използва със зарядното.
Използвайте само безопасно свръхниско
напрежение (SELV).
Важна информация! Запазете тези
инструкции!

Технически характеристики:
Вътрешна акумулаторна батерия Ni-MH.
1x1.2V, 2000mAh, AA.
**НЕ ИЗПОЛЗВАЙТЕ БАТЕРИИ, КОИТО НЕ
СЕ ПРЕЗАРЕЖДАТ.**

Почистване
Използвайте влажна кърпа, избягвайте
силни препарати.

HRVATSKI

Samo za upotrebu u zatvorenom.
Ovaj proizvod nije namijenjen za djecu
jer sadrži električne komponente. IKEA
preporučuje da se odrasle osobe pobrinu
za punjenje. Redovito provjeravati jesu
li kabel, utičnica, kućište i ostali dijelovi
oštećeni. Ako ima oštećenja, proizvod se
ne smije koristiti s punjačem.
Priključivati samo na niski sigurnosni
napon.
Važne informacije! Sačuvati ove upute!

Tehnička specifikacija
Unutarnja baterija Ni-MH punjiva.
1 x 1,2 V, 2000 mAh, AA.
NE KORISTITI NEPUNJIVE BATERIJE.

Čišćenje
Koristiti vlažnu krpu i izbjegavati jaka
sredstva za čišćenje.



ΕΛΛΗΝΙΚΑ

Για εσωτερική χρήση μόνο.
Αυτό το προϊόν δεν προορίζεται για παιδιά, καθώς περιέχει ηλεκτρικά εξαρτήματα. Η ΙΚΕΑ συνιστά, ο χειρισμός της φόρτισης να γίνεται μόνο από ενήλικες. Να ελέγχετε συχνά για τυχόν φθορά του καλωδίου, του βύσματος και των άλλων μερών. Σε περίπτωση φθοράς, το προϊόν δεν πρέπει να χρησιμοποιείται με το φορτιστή. Να χρησιμοποιείται μόνο με SELV (Πολύ χαμηλή τάση ασφαλείας). Σημαντικές πληροφορίες! Κρατήστε αυτές τις οδηγίες!

Τεχνικές προδιαγραφές
Εσωτερική μπαταρία Ni-MH
επαναφορτιζόμενη.
1x1,2V, 2000mAh, AA.
ΜΗ ΧΡΗΣΙΜΟΠΟΙΕΙΤΕ ΜΗ
ΕΠΑΝΑΦΟΡΤΙΖΟΜΕΝΕΣ ΜΠΑΤΑΡΙΕΣ

Καθαρισμός
Χρησιμοποιήστε ένα βρεγμένο πανί,
αποφύγετε τα ισχυρά απορρυπαντικά.

РУССКИЙ

Для использования только в помещении.
Ввиду наличия электрических элементов этот товар не предназначен для детей. Зарядка изделия должна производиться только взрослыми. Регулярно проверяйте провода, вилки, корпуса и других частей изделия на наличие повреждений. В случае обнаружения повреждений использовать изделие с зарядным устройством нельзя. Подключайте только к цепи безопасного сверхнизкого напряжения (БСНН). Важная информация! Сохраните эту инструкцию.

Техническая спецификация:
Внутренняя батарейка Ni-MH (никель-металл-гидридная), перезаряжаемая
1x1,2 В, 2000 мА·ч, АА.
ИСПОЛЬЗУЙТЕ ТОЛЬКО
ПЕРЕЗАРЯЖАЕМЫЕ БАТАРЕЙКИ.

Уход
Протирайте влажной тканью, не используйте агрессивные моющие средства.



SRPSKI

Samo za upotrebu u zatvorenom.
Ovaj proizvod nije namenjen deci jer sadrži električne komponente. IKEA preporučuje da samo odrasli uključuju punjenje. Redovno proveravaj da nema oštećenja kablova, utikača, kućišta i drugih delova. Ako ih ima, proizvod se ne sme koristiti s punjačem.
Upotrebljavaj samo s bezbednosno malim naponom (SELV).
Važna obaveštenja! Sačuvaj ovo uputstvo!

Tehničke specifikacije:

Unutrašnja Ni-MH baterija punjiva je.
1x1,2 V, 2000 mAh, AA.
NE UPOTREBLJAVAJ NEPUNJIVE BATERIJE.

Čišćenje

Vlažnom krpom, izbegavaj jake deterdžente.

SLOVENŠČINA

Samo za uporabo v zaprtih prostorih.
Ta izdelek ni primeren za otroke, ker vsebuje električne sestavne dele. Podjetje IKEA priporoča, da polnjenje baterij opravlja odrasla oseba. Kabel, vtič, ohišje in druge sestavne dele redno pregleduj za morebitne poškodbe. Če je katerikoli del poškodovan, izdelka ne uporabljaj skupaj s polnilnikom.
Za napajanje vedno uporabljaj zaščito z varnostno malo napetostjo (SELV).
Pomembne informacije! Shrani ta navodila!

Tehnični podatki:

Notranja polnilna Ni-MH baterija.
1x1,2 V, 2000 mAh, AA.
NE UPORABLJAJ NEPOLNILNIH BATERIJ.

Čišćenje

Obriši z vlažno krpo. Ne uporabljaj močnih čistil.



TÜRKÇE

Sadece iç mekan kullanımı içindir.
Bu ürün, elektrikli parçalar içerdiğinden çocuklar için uygun değildir. IKEA, şarj işleminin sadece yetişkinler tarafından yapılması gerektiğini önerir. Kablo, fiş, gövde ve diğer parçaların hasarlı olup olmadığını düzenli olarak inceleyiniz. Herhangi bir hasar durumunda ürün kesinlikle şarj cihazıyla kullanılmamalıdır. Sadece SELV ile kullanılabilir. Önemli bilgi! Bu talimatları saklayınız!

Teknik özellikler:

İç pil Ni-MH şarj edilebilir.

1x1.2V, 2000mAh, AA.

ŞARJ EDİLEMEYEN PİLLERİ KULLANMAYINIZ.

Temizlik

Nemli bez kullanınız, güçlü deterjanlardan kaçınınız.

中文

仅供室内使用。该产品含有电子部件，不适合儿童使用。宜家建议仅由成人进行充电操作。定期检查电线、插头、附件及其他部件是否有损坏。如发生此类损坏，相关产品不得与充电器搭配使用。仅通过安全特低电压（SELV）供电。重要信息！保存该说明！技术规格：内置 Ni-MH 充电电池。1x1.2 伏，2000 毫安，AA。请勿使用非充电型电池。用湿布擦洗即可，避免使用强效清洁剂。



繁體中文

重要安全說明

僅適合室內使用。

因產品含電子零件，不適合兒童使用。須由大人充電。

定期檢查電線、插頭、附件和其他配件是否受損。

如果發現產品受損，請勿連接充電器使用。

僅由SELV電路供應電源。

重要資訊！請保留此說明書！

技術規格：

鎳氫充電電池。

1個3號電池(1.2V, 2000mAh)。

請勿使用非充電電池。

清潔說明

用濕抹布擦拭乾淨，不可使用強力清潔劑。

한국어

실내에서만 사용 가능.

전기 부품이 포함되어있어 어린이가 사용하면 안됩니다.

충전도 어른들이 직접하고 아이들의 손이 닿지 않게 하세요.

코드, 플러그, 케이스 등에 손상이 없는지 정기적으로 확인하세요.

결함이 있는 경우, 충전기를 사용하면 안됩니다.

SELV 전압으로만 충전하세요.

중요! 본 설명서를 보관하세요!

기술 사양:

내부 배터리 Ni-MH (충전용)

1x1.2V, 2000mAh, AA.

일회용 배터리를 절대 사용하지 마세요.

세척 관리

젖은 천으로 닦으세요. 강한 세제를 사용하지 마세요.



日本語

室内専用。

この製品には電気部品が含まれているため、3歳未満のお子さまの使用には適しません。充電は大人が行うようおすすめします。コード、プラグ、ランプカバー、その他のパーツが損傷していないか定期的にチェックしてください。損傷が見つかった場合には、使用を中止してください。

“安全特別低電圧 (SELV) 仕様。”

この説明書には重要な情報が含まれています。大切に保管してください。

仕様：

充電式ニッケル水素電池 (Ni-MH) 内蔵。

1x1.2V、2000mAh、AA

充電式でない電池は使用しないでください。

お手入れ方法

湿らせた布で拭いてください。強い洗剤の使用は避けてください。

BAHASA INDONESIA

Hanya untuk penggunaan dalam ruang. Produk ini tidak digunakan untuk anak-anak karena mengandung komponen listrik. IKEA merekomendasikan bahwa hanya orang dewasa yang boleh mengisi ulang. Periksa secara teratur untuk mengetahui kerusakan pada kabel, steker, kotak penutup dan bagian lainnya. Jika terdapat kerusakan, produk tidak boleh digunakan dengan charger. Hanya diberikan pada SELV. Informasi penting! Simpan petunjuk ini!

Spesifikasi teknis:

Di dalamnya terdapat baterai isi ulang Ni-MH.

1x1.2V, 2000mAh, AA.

JANGAN GUNAKAN BATERAI NON-ISI ULANG.

Cara membersihkan

Bersihkan dengan lap basah, hindari penggunaan deterjen keras.



BAHASA MALAYSIA

Untuk kegunaan dalam rumah sahaja
Produk ini tidak dikhususkan untuk kanak-kanak kerana kandungan komponen elektrikalnya. IKEA mencadangkan agar pengecasan semula hanya dikendalikan oleh orang dewasa sahaja. Periksa kerosakan pada kord, palam, penutup dan lain-lain secara kerap. Jika ada kerosakan, produk tidak boleh digunakan bersama dengan pengecas.

Hanya dibekalkan di SELV.

Maklumat penting! Simpan arahan ini!

Spesifikasi teknikal:

Bateri dalam boleh cas Ni-MH.

1x1.2V, 2000mAh, AA.

JANGAN GUNA BATERI TIDAK BOLEH DICAS SEMULA.

Membersih

Guna kain lembap, elakkan bahan pencuci yang kuat.

عربي

للاستخدام الداخلي فقط.
هذا المنتج غير مصمم للأطفال نظراً لاحتوائه على أجزاء كهربائية. توصي إيكيا بأن تتم عملية الشحن بواسطة أشخاص بالغين فقط. افحص بانتظام وجود أي عطب في السلك، القابس، الغطاء والأجزاء الأخرى. في حالة اكتشاف عطب ما، يجب عدم استعمال المنتج مع الشاحن.

يتم توريده فقط في SELV.
معلومات هامة! احتفظ بهذه التعليمات!

المواصفات الفنية

بطارية داخلية Ni-MH قابلة للشحن.

1x1,2 فولت، 2000 مل أمبير، AA.

لا تستخدم بطاريات غير قابلة للشحن.

التنظيف

استخدم قطعة قماش مبللة. تجنّب المنظفات القوية.



ไทย

สำหรับใช้งานภายในอาคารเท่านั้น สินค้าชิ้นนี้ไม่เหมาะสำหรับเด็ก เนื่องจากมีชิ้นส่วนประกอบอุปกรณ์ไฟฟ้า อธิบายขอแนะนำให้ผู้ใหญ่เป็นผู้ชาร์จไฟสินค้า หมั่นตรวจสอบดูความสมบูรณ์ของสายไฟ ปลั๊กไฟ ฝาครอบ และชิ้นส่วนอื่นๆ เป็นประจำ หากชิ้นส่วนใดๆ ชำรุด ห้ามใช้สินค้ากับที่ชาร์จเด็ดขาด ให้ใช้กับไฟฟ้าแรงดันไฟฟ้าต่ำพิเศษเท่านั้น (SELV) ข้อมูลสำคัญ เก็บคำแนะนำนี้ไว้ใช้ในกรณีจำเป็น ข้อมูลจำเพาะด้านเทคนิค: มาพร้อมแบตเตอรี่ Ni-MH แบบชาร์จไฟได้ 1x1.2V, 2000mAh, AA ห้ามใช้กับแบตเตอรี่แบบชาร์จไฟไม่ได้เด็ดขาด ทำความสะอาดด้วยผ้าชุบน้ำบิดหมาด หลีกเลี่ยงการใช้สารทำความสะอาดฤทธิ์รุนแรง

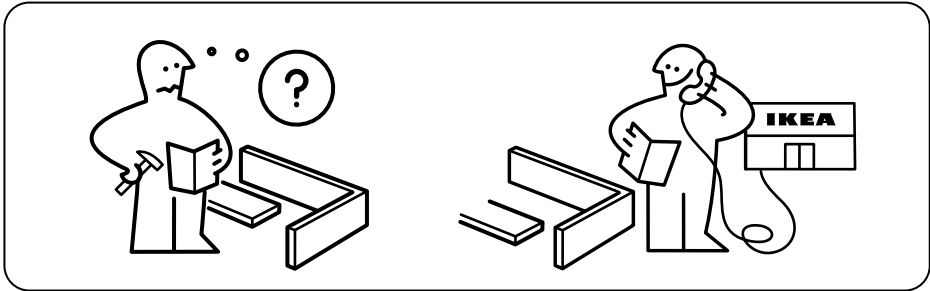
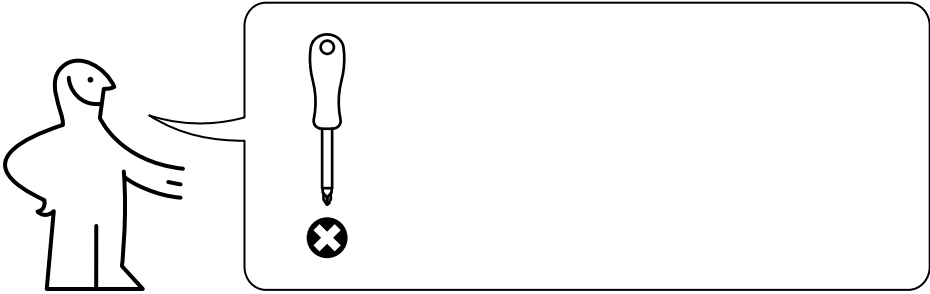

1x

1

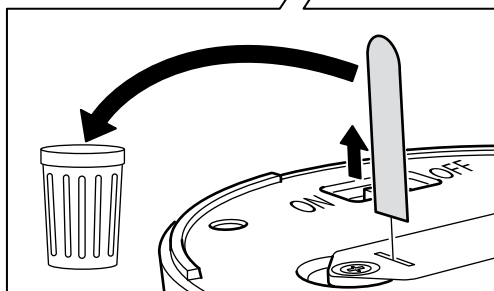
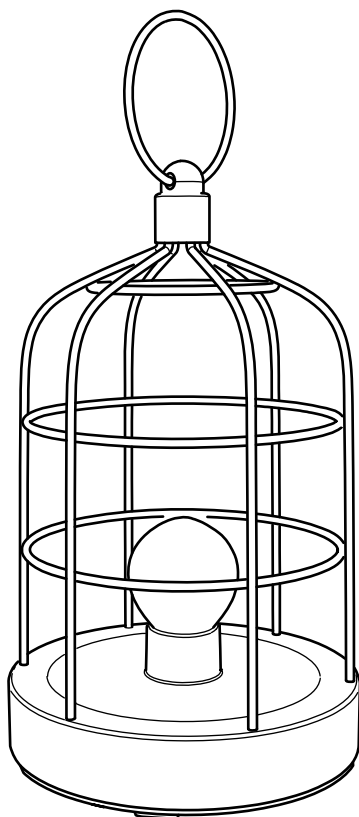

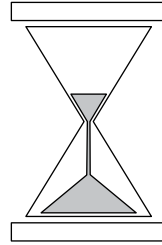
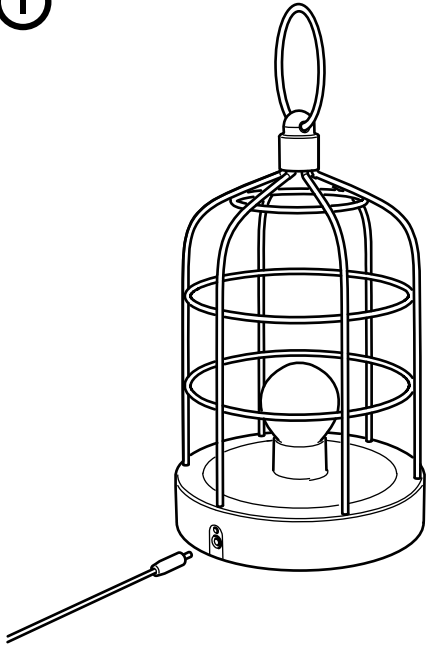

6h

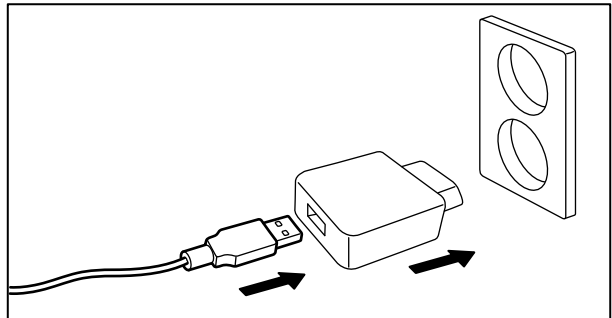

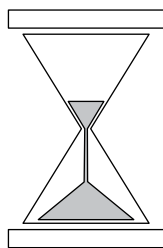
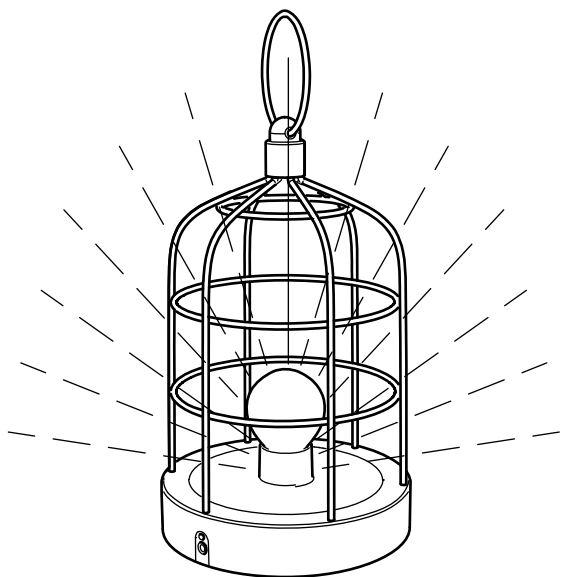

<18h

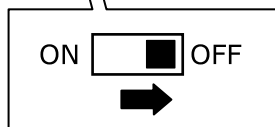
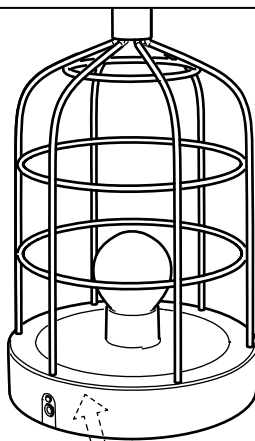
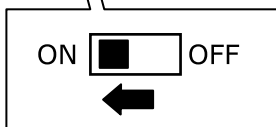
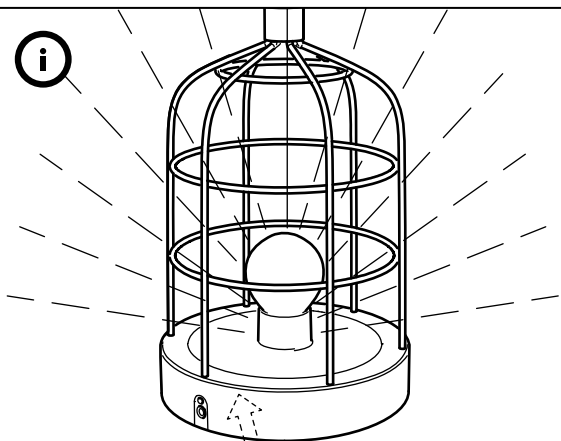

**ENGLISH**

ALWAYS REMOVE THE BATTERIES BEFORE STORING.

DEUTSCH

VOR DEM WEGLEGEN IMMER DIE AKKUS/ BATTERIEN ENTNEHMEN.

FRANÇAIS

TOUJOURS RETIRER LES PILES AVANT RANGEMENT.

NEDERLANDS

VERWIJDER DE BATTERIJEN ALTIJD BIJ HET OPBERGEN.

DANSK

BATTERIERNE SKAL ALTID TAGES UD, FØR PRODUKTET SÆTTES VÆK TIL OPBEVARING.

ÍSLENSKA

FJARLÆGIÐ ÁVAÐT RAFHLÖÐUR ÁÐUR EN VARAN ER SETT Í GEYMSLU.

NORSK

TA ALLTID UT BATTERIENE VED OPPBEVARING.

SUOMI

PARISTOT/AKUT IRROTETTAVA, KUN TUOTETTA EI OLE TARKOITUS KÄYTTÄÄ VÄHÄÄN AIKAAN.

SVENSKA

TA ALLTID UR BATTERIERNÄ VID FÖRVARING.

ČESKY

PŘED ULOŽENÍM VŽDY VYJMĚTE BATERIE.

ESPAÑOL

QUITA SIEMPRE LA BATERÍA ANTES DE GUARDARLO.

ITALIANO

TOGLI SEMPRE LE BATTERIE PRIMA DI METTERE VIA IL PRODOTTO.

MAGYAR

TÁROLÁS ELŐTT MINDIG TÁVOLÍTSD EL AZ ELEMÉKET.

POLSKI

PRZED ODSTAWIENIEM NA PRZECHOWANIE ZAWSZE WYJMUJ BATERIE.

EESTI

ENNE HOIUSTAMIST EEMALDAGE PATAREID.

LATVIEŠU

PIRMS UZGLABĀŠANAS VIENMĒR IZŅĒMIET BATERIJAS.

LIETUVIŲ

VISADA IŠIMKITE BATERIJAS, JEI KEITINATE NENAUDOTI GAMINIO ILGESNĮ LAIKĄ.

**PORTUGUÊS**

RETIRE SEMPRE AS PILHAS ANTES DE GUARDAR.

ROMÂNĂ

SCOATE ÎNTOTDEAUNA BATERIILE ÎNAINTE DE A DEPOZITA.

SLOVENSKY

PRED SKLADOVANÍM VŽDY NAJPRV VYBERTE BATÉRIE.

БЪЛГАРСКИ

ВИНАГИ ОТСТРАНЯВАЙТЕ БАТЕРИИТЕ, ПРЕДИ ДА ПРИБЕРЕТЕ.

HRVATSKI

UVIJEK UKLONITI BATERIJU PRIJE ODLAGANJA PROIZVODA.

ΕΛΛΗΝΙΚΑ

ΠΑΝΤΑ ΝΑ ΑΦΑΙΡΕΙΤΕ ΤΙΣ ΜΠΑΤΑΡΙΕΣ ΠΡΙΝ ΤΗΝ ΑΠΟΘΗΚΕΥΣΗ.

РУССКИЙ

ПЕРЕД ТЕМ КАК УБРАТЬ НА ХРАНЕНИЕ, НЕОБХОДИМО ИЗВЛЕЧЬ БАТАРЕИ.

SRPSKI

UVJEK IZVADI BATERIJE PRE ODLAGANJA.

SLOVENŠČINA

VEDNO ODSTRANI BATERIJE PRED SHRANJEVANJEM.

TÜRKÇE

SAKLAMADAN ÖNCE HER ZAMAN PİLLERİ ÇIKARINIZ.

中文

存放前，必须取出电池。

繁体中文

存放前務必拆下電池。

한국어

보관하기 전에는 항상 전지를 분리하세요.

日本語

保管するときは必ず電池を取り出してください。

BAHASA INDONESIA

SELALU LEPAS BATERAI SEBELUM DISIMPAN.

BAHASA MALAYSIA

SELALU TANGGALKAN BATERI SEBELUM DISIMPAN

عربي

قم بإزالة البطاريات دائما قبل التخزين.

ไทย

ถอดแบตเตอรี่ออกก่อนนำไปเก็บทุกครั้ง

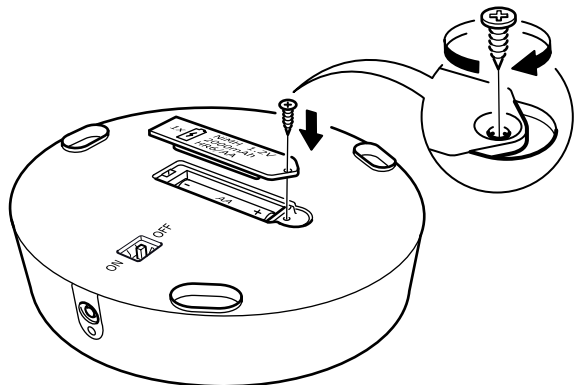
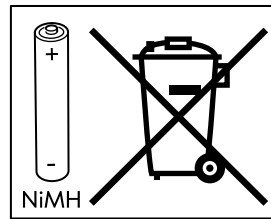
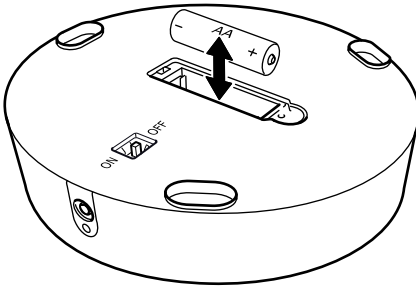
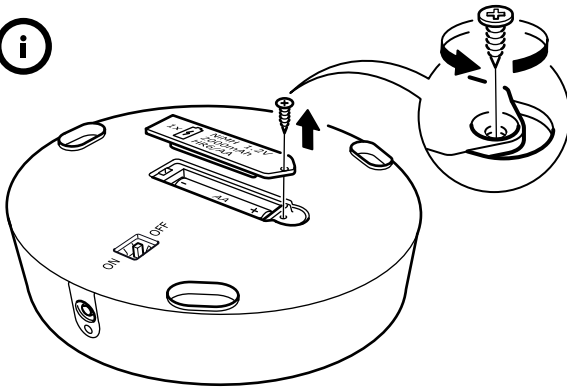



ENGLISH

After approximately 2 years, the rechargeable battery needs to be replaced when the lamp doesn't light up. Replace only with Ni-MH rechargeable 1.2V, 2000mAh, AA type batteries.

The light source of this luminaire is not replaceable; when the light source reaches its end of life the whole luminaire shall be replaced.

SAVE THESE INSTRUCTIONS FOR FUTURE USE.

DEUTSCH

Wenn die Leuchte nicht mehr brennt, muss der Akku nach ca. 2 Jahren ausgetauscht werden. Den alten Akku nur mit einem neuen vom Typ Ni-MH 1,2V, 2000mAh, AA ersetzen.

Das Leuchtmittel dieser Leuchte ist nicht auswechselbar. Wenn das Leuchtmittel verbraucht ist, muss das komplette Produkt entsorgt werden.

DIESE ANLEITUNG FÜR KÜNFTIGEN GEBRAUCH AUFHEBEN.

FRANÇAIS

Remplacer la pile rechargeable au bout de 2 ans environ, lorsque la lampe n'éclaire plus. Remplacer uniquement par une pile rechargeable Ni-MH, 1,2V, 2000mAh, AA.

La source lumineuse de ce luminaire n'est pas remplaçable ; quand la source lumineuse a atteint la fin de sa durée de vie, le luminaire entier doit être remplacé.

CONSERVER CES INSTRUCTIONS POUR UNE UTILISATION ULTÉRIEURE.

NEDERLANDS

Na ca. 2 jaar moet de oplaadbare batterij worden vervangen als de lamp niet meer aangaat. Vervang de batterij door een oplaadbare batterij van het type Ni-MH 1,2V, 2000mAh, AA. De lichtbron van deze armatuur kan niet worden vervangen, dus als de lichtbron is verbruikt, moet de hele armatuur worden vervangen. **BEWAAR DEZE INSTRUCTIES VOOR TOEKOMSTIG GEBRUIK.**

DANSK

Efter ca. 2 år skal det genopladelige batteri udskiftes, hvis lampen ikke lyser. Udskift kun med et Ni-MH genopladeligt 1,2V, 2000 mAh, AA-batteri. Pæren i denne lampe kan ikke udskiftes. Når lampen når afslutningen af sin livscyklus, skal hele lampen udskiftes.

GEM DISSE ANVISNINGER TIL FREMTIDIG BRUG.

ÍSLENSKA

Það þarf að skipta út hleðslurafhlöðunni eftir um það bil 2 ár, þegar hættir að kvikna á lampanum. Skiptu aðeins fyrir Ni-MH, 1,2V, 2000mAh, AA hleðslurafhlöðum. Ekki er hægt að skipta út ljósabúnaðinum og því þarf að skipta út vörunni þegar hún hættir að lýsa.

GEYMDU LEIÐBEININGARNAR FYRIR FREKARI NOTKUN.

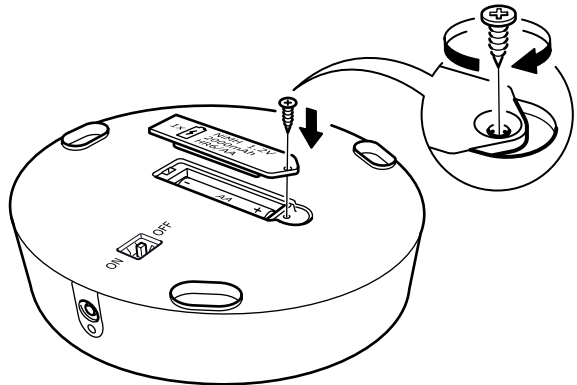
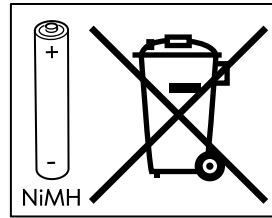
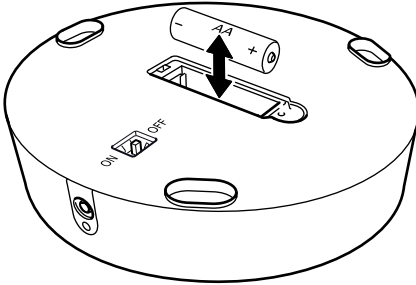
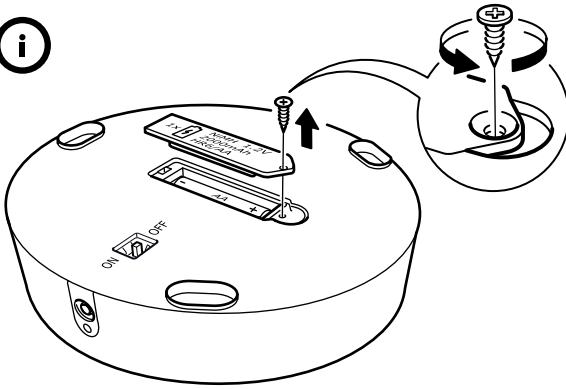



NORSK

Etter ca. 2 år må det oppladbare batteriet byttes ut, når lampen ikke lenger lyser. Batteriet skal kun skiftes med et oppladbart batteri av typen Ni-MH 1,2 V, 2000 mAh, AA. Lyspæra i denne lampen kan ikke skiftes ut, så når den når slutten på levetiden, må hele lampen kastes.

SPAR PÅ DISSE INSTRUKSJONENE FOR BRUK SENERE.

SUOMI

Noin 2 vuoden käytön jälkeen akut on vaihdettava, jos lamppu ei syty. Vaihtoakkujen on oltava ladattavia 1,2 V:n Ni-MH-akkuja (2000 mAh, AA). Tässä valaisimessa oleva valonlähde ei ole vaihdettavissa. Kun valonlähde tulee käyttöikänsä päähän, koko valaisin on vaihdettava uuteen.

SÄILYÄ NÄMÄ OHJEET VASTAISUUDEN VARALLE.

SVENSKA

Efter ungefär 2 år behöver det laddningsbara batteriet bytas ut när lampan inte längre tänds. Ersätt endast med laddningsbara batterier av typen Ni-MH 1,2V, 2000mAh, AA. Den här armaturens ljuskälla går inte att ersätta, så när ljuskällan är förbrukad ska hela armaturen ersättas.

SPARA DESSA INSTRUKTIONER FÖR FRAMTIDA BRUK.

ČESKY

Přibližně po 2 letech, jakmile již lampy nesvítí, je potřeba dobití baterie vyměnit. Nahradte je dobíjecími bateriemi Ni-MH, 1,2 V, 2 000 mAh, typ AA. Žárovku u tohoto osvětlení nelze vyměnit; jakmile žárovka dosáhne konce své životnosti, je potřeba vyměnit celé osvětlení.

TYTO INSTRUKCE SI USCHOVEJTE NA POZDĚJŠÍ POUŽITÍ.

ESPAÑOL

Después de unos 2 años aprox. se deben reemplazar las pilas recargables, cuando la lámpara no se enciende. Reemplázalas solo por pilas Ni-Mh recargables, de 1,2V, 2.000mAh, tipo AA. La fuente de luz de esta luminaria no es reemplazable. Cuando finalice la vida útil de la fuente de luz, se deberá reemplazar la luminaria por completo. GUARDA ESTAS INSTRUCCIONES PARA EL FUTURO.

ITALIANO

Dopo circa 2 anni, quando la lampada non si accende, è necessario cambiare le batterie ricaricabili. Sostituiscile solo con batterie ricaricabili Ni-MH 1,2V, 2000mAh, AA. La fonte luminosa di questa illuminazione non può essere sostituita. Quando la fonte luminosa raggiunge il termine del suo ciclo di vita, l'intera illuminazione dev'essere sostituita.

CONSERVA QUESTE ISTRUZIONI PER ULTERIORI CONSULTAZIONI.

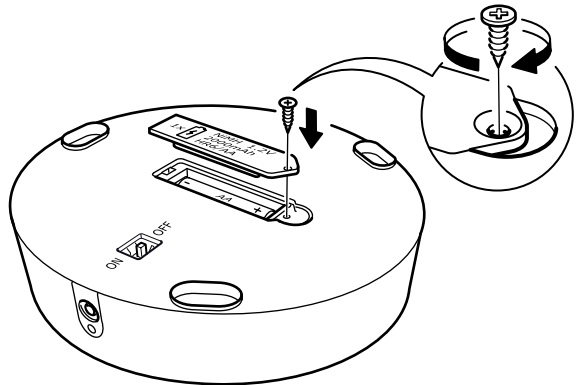
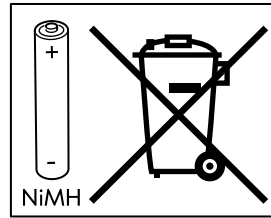
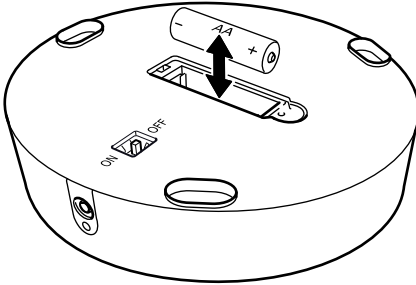
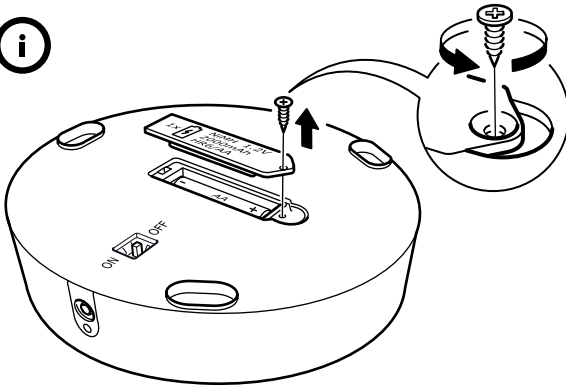



MAGYAR

Körülbelül 2 év elteltével ki kell cserélni az újratölthető elemeket, ha a lámpa már nem kapcsol be. Cseréld Ni-MH újratölthető, 1,2 V, 2000 mAh, AA típusú elemekre. A lámpatest fényforrása nem cserélhető; ha a fényforrás elhasználódik, a teljes lámpatestet le kell cserélni.
ŐRIZD MEG EZEKET AZ UTASÍTÁSOKAT KÉSŐBBI HASZNÁLATRA.

POLSKI

Po około 2 latach, jeśli lampa się nie świeci, należy wymienić akumulator. Wymień wyłącznie na baterie wielokrotnego ładowania Ni-MH 1,2V, 2000mAh typ AA. Żarówka w tej oprawie oświetleniowej nie jest wymienna; po zużyciu żarówki należy wymienić całą oprawę oświetleniową.

ZACHOWAJ NINIEJSZĄ INSTRUKCJĘ NA PRZYSZŁOŚĆ

EESTI

Umbes 2 aasta pärast tuleb laetav aku välja vahetada juhul, kui lamp ei lähe tööle. Asendage vaid Ni-MH laetavate 1.2V, 2000mAh AA-tüüpi patareidega. Selle valgusti valgusallikas ei ole vahetatav; kui valgusallikas lakkab töötamast, tuleb kogu valgusti välja vahetada.

HOIDKE JUHISED HILISEMA VAJADUSE TARBEKS ALLES.

LATVIEŠU

Pēc aptuveni 2 gadiem, ja lampa vairs neder, lādējamās baterijas nepieciešamas nomainīt. Nomainiet vienīgi ar AA tipa Ni-MH lādējamām baterijām 1.2V, 2000 mAh.

Šīs lampas gaismas avots nav nomaināms, kad gaismas avots vairs nedeg, nepieciešams nomainīt visu lampu.

SAGLABĀJIET INSTRUKCIJU TURPMĀKAI UZZIŅAI.

LIETUVIŲ

Apytiksliai po 2 metų, kai šviestuvos nustos šviesti, reikės pakeisti įkraunamosias baterijas naujomis. Keiskite jas tik įkraunamosiomis Ni-MH 1,2 V, 2000 mAh, AA tipo baterijomis. Šviesos šaltinis yra įmontuotas, todėl nekeičiamas. Pasi- baigus jo veikimo laikui, reikės pakeisti šviestuvą.

IŠSAUGOKITE ŠIAS INSTRUKCIJAS ATEIČIAI.

PORTUGUÊS

Após aproximadamente 2 anos, a pilha recarregável necessita de ser substituídas quando o candeeiro deixar de funcionar. Substitua apenas com pilhas recarregáveis Ni-MH do tipo AA 1.2V, 2000mAh.

A fonte de iluminação desta luminária não é substituível: quando a sua vida útil termina, todo o produto deve ser substituído.

GUARDE ESTAS INSTRUÇÕES PARA UTILIZAÇÃO FUTURA.

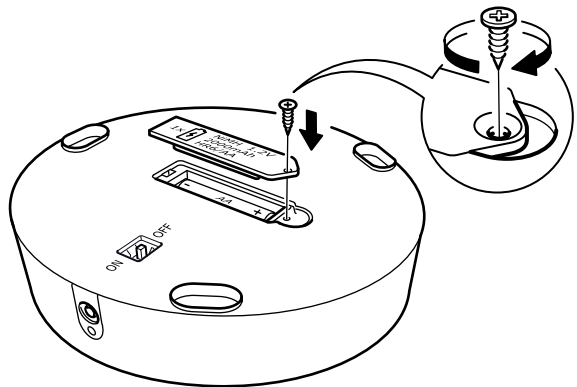
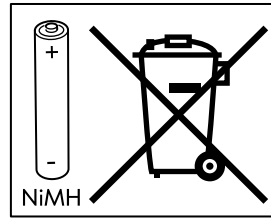
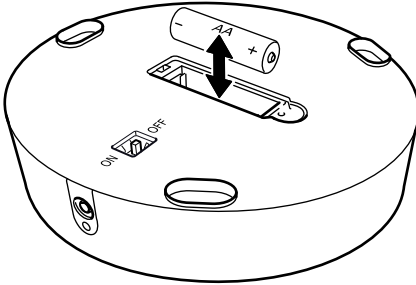
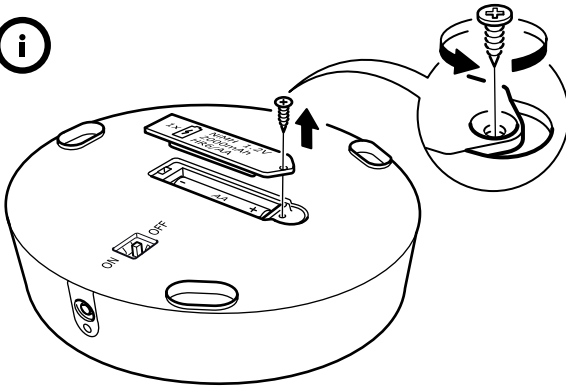



ROMÂNĂ

După aproximativ 2 ani, acumulatorii trebuie înlocuiți dacă veioza nu se mai aprinde. Înlocuieste-i cu acumulatori Ni-MH 1,2V, 2000mAh, baterii tip AA. Becul acestui corp de iluminat nu se poate înlocui; atunci când becul nu ma funcționează, trebuie să înlocuiesti corpul de iluminat. PĂSTREAZĂ ACESTE INSTRUCȚIUNI PENTRU A LE FOLOSI ULTERIOR.

SLOVENSKY

Po približne 2 rokoch, keď svetlo začne slabnúť, bude treba vymeniť batérie. Ako náhradné používajte len Ni-MH nabíjateľné 1,2 V, 2000 mAh batérie typu AA. Svetelný zdroj na tomto svietidle sa nedá vymeniť. Keď mu skončí životnosť, vymeniť treba celú lampu.

TIETO POKYNY SI USCHOVAJTE PRE BUDÚCNOSŤ.

БЪЛГАРСКИ

След около 2 години акумулаторните батерии трябва да бъдат подменени, когато лампата не светва. Използвайте само Ni-MH акумулаторни батерии 1.2V, 2000mAh тип AA.

Светлинният източник в това осветително тяло не може да се подменя - в края на периода на експлоатация цялата лампа трябва да бъде сменена.

ЗАПАЗЕТЕ ТЕЗИ ИНСТРУКЦИИ ЗА БЪДЕЩА СПРАВКА.

HRVATSKI

Nakon otprilike 2 godine, kad se lampa više ne pali, punjivu je bateriju potrebno zamijeniti. Zamijeniti Ni-MH punjivim 1,2 V, 2000 mAh, AA baterijama. Izvor svjetla u ovom rasvjetnom tijelu ne može se zamijeniti; po prestanku rada izvora svjetla, zamijeniti cijelo rasvjetno tijelo.

SAČUVATI OVE UPUTE ZA BUDUĆE POTREBE.

ΕΛΛΗΝΙΚΑ

Μετά από περίπου 2 χρόνια, η επαναφορτιζόμενη μπαταρία θα πρέπει να αντικατασταθεί, όταν το φωτιστικό σταματήσει να ανάβει. Αντικαταστήστε μόνο με επαναφορτιζόμενες Ni-MH μπαταρίες 1,2V, 2000mAh, τύπου AA. Η πηγή φωτός που περιέχεται σε αυτό το φωτιστικό δεν μπορεί να αντικατασταθεί: όταν η πηγή φωτός φτάσει στο τέλος της ζωής της θα πρέπει να αντικατασταθεί ολόκληρο το φωτιστικό.

ΚΡΑΤΗΣΤΕ ΑΥΤΕΣ ΤΙΣ ΟΔΗΓΙΕΣ ΓΙΑ ΜΕΛΛΟΝΤΙΚΗ ΧΡΗΣΗ.

РУССКИЙ

Приблизительно после 2 лет использования перезаряжаемую батарейку необходимо заменить, если светильник не работает. Используйте только перезаряжаемые Ni-MH (никель-металлогидридные) батарейки 1,2 В, 2000 мА•ч, AA.

Источник света в этом светильнике не подлежит замене. Когда закончится срок службы источника света, светильник необходимо заменить.

СОХРАНИТЕ ЭТУ ИНФОРМАЦИЮ ДЛЯ ДАЛЬНЕЙШЕГО ИСПОЛЬЗОВАНИЯ.

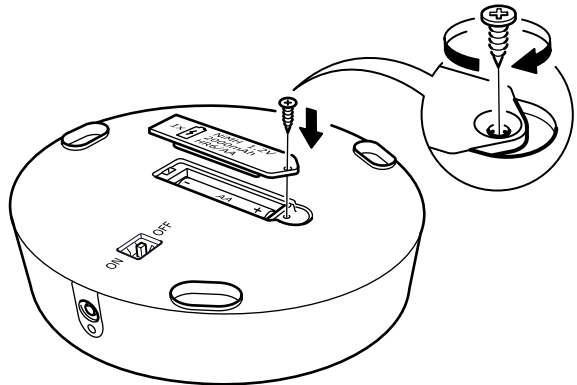
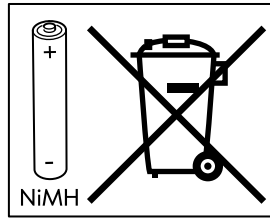
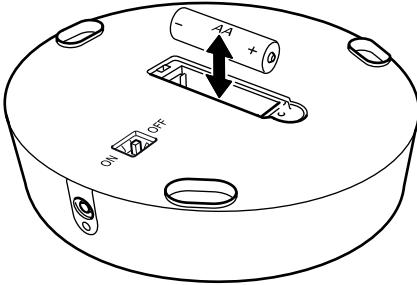
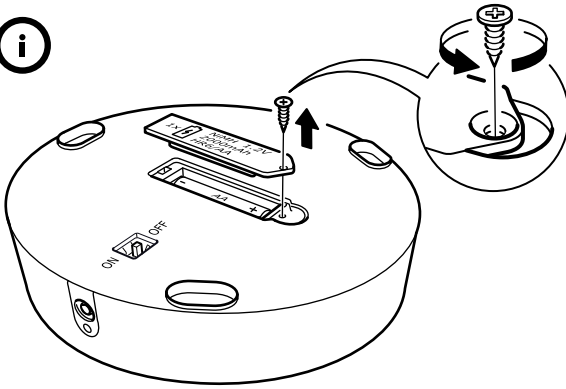



SRPSKI

Posle oko 2 godine, punjivu bateriju treba zameniti kad se lampa ne pali. Zameni je isključivo punjivom baterijom Ni-MH 1,2V, 2000 mAh AA. Svetlosni izvor ove svetiljke nije zamjenjiv; kada dođe do kraja svojeg trajanja, cela svetiljka mora se zameniti.

SAČUVAJ UPUTSTVA ZA BUDUĆE POTREBE.

SLOVENŠČINA

Polnilne baterije je treba zamenjati po približno 2 letih, ko se svetilka ne prižge več. Nadomesti jih s polnilnimi Ni-MH baterijami, 1,2 V, 2000 mAh, tipa AA. Vira svetlobe v svetilki ni mogoče zamenjati. Ko ta pregori, je treba zamenjati celotno svetilko.

SHRANI TA NAVODILA ZA KASNEJŠO UPORABO.

TÜRKÇE

Yaklaşık 2 yıl sonra, lamba artık yanmadığında şarj edilebilir pillerin değiştirilmesi gerekir. Ni-MH şarj edilebilir 1.2V, 2000mAh, AA tipi pil ile değiştiriniz. Bu aydınlatmanın ampulü değiştirilemez; ampulün kullanım ömrü sona erdiğinde aydınlatmanın tümü değiştirilmelidir.

İLERDE GEREKEBİLECEĞİ İÇİN BU TALİMATLARI SAKLAYINIZ.

中文

使用约 2 年后，装入充满电的电池，灯具仍然不亮时，需更换充电电池。仅能更换 Ni-MH 充电电池（1.2V, 2000mAh, AA）。灯具光源不可更换；使用寿命结束后，需更换整个灯具。

请保留此说明，以供日后参考。

繁體中

使用約 2 年後·燈具安裝充好電的充電電池後·燈光仍無法亮起時·需更換充電電池·請更換 3 號鎳氫充電電池(1.2V, 2000mAh, AA)·不可更換此燈具的燈泡；燈泡到達使用期限而無法發亮時·請更換整個燈具。

請保留此說明書·以供參考。

한국어

충전지 수명은 약 2년입니다. 2년 정도 사용 후 불이 켜지지 않으면 1.2V, 2000mAh, AA 충전지로 교체해주세요. 전구는 교체할 수 없습니다.

본 사용설명서를 보관해주세요.

日本語

電気がつかなくなった場合は、充電用電池を交換する必要があります（交換時期の目安は、使用開始後約 2 年です）。充電には、ニッケル水素充電電池（1.2V、2000mAh、AA）をお使いください。本製品の光源は交換できません。光源が寿命を迎えたら、本体ごと交換してください。この説明書は、いつでも参照できるように大切に保管してください。

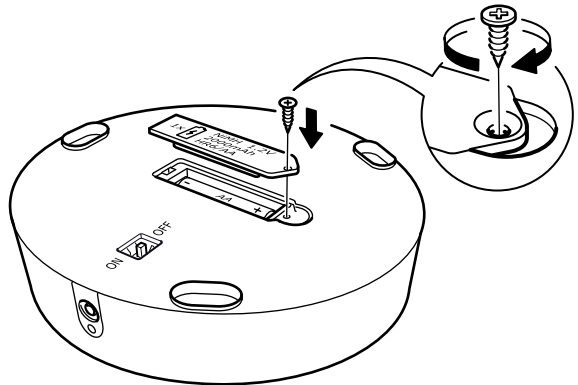
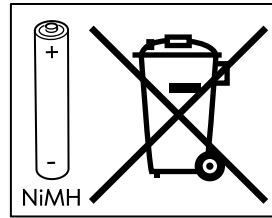
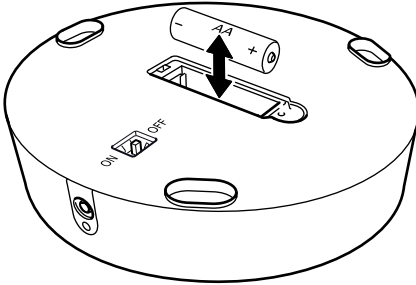
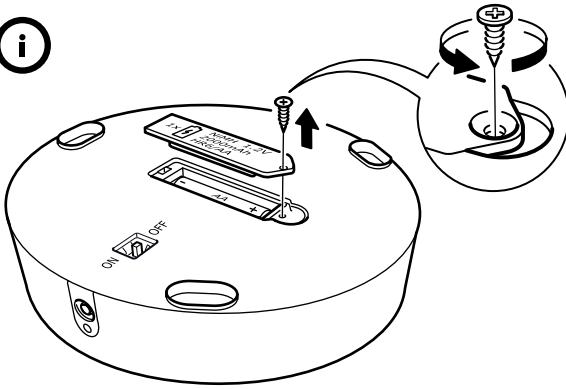



BAHASA INDONESIA

Setelah sekitar 2 tahun, baterai isi ulang harus diganti saat lampu tidak menyala. Ganti dengan baterai isi ulang Ni-MH 1.2V, 2000mAh, jenis baterai AA. Bohlam ini tidak dapat dilepas; ketika bohlam mati maka semuanya harus diganti.

SIMPAN PETUNJUK INI UNTUK
PENGUNAAN BERIKUTNYA.

BAHASA MALAYSIA

Selepas kira-kira 2 tahun, bateri cas semula perlu diganti apabila lampu tidak menyala. Gantikan dengan hanya bateri boleh cas semula Ni-MH 1.2V, 2000mAh, jenis AA. Sumber cahaya sistem lampu ini tidak boleh diganti; apabila hayat sumber cahaya berakhir, keseluruhan sistem lampu perlu diganti.

SIMPAN ARAHAN UNTUK KEGUNAAN
PADA MASA DEPAN.

عربي

بعد سنتين تقريباً، تحتاج البطارية القابلة للشحن إلى استبدال عندما لا تضيء اللمبة. استبدلي بطاريات قابلة للشحن Ni-MH 1.2V, 2000mAh, AA. مصدر الضوء لهذا المصباح غير قابل للاستبدال؛ عندما ينتهي العمر الافتراضي لمصدر الضوء فيجب استبدال المصباح بالكامل.

يرجى حفظ هذه التعليمات لاستخدامها في المستقبل.

ไทย

โปรดเปลี่ยนแบตเตอรี่เมื่อใช้งานผ่านไปแล้วประมาณ 2 ปี และเปิดใช้งานหลอดไฟไม่ติด โดยใช้แบตเตอรี่ Ni-MH รุ่นที่สามารถชาร์จไฟใหม่ได้ 1.2V, 2000mAh, AA เท่านั้น หลอดไฟของโคมไฟนี้ไม่สามารถเปลี่ยนใหม่ได้ เมื่อหลอดไฟหมดอายุการใช้งาน โปรดเปลี่ยนโคมไฟใหม่

โปรดเก็บข้อมูลนี้ไว้เพื่อประโยชน์ของท่านในภายหน้า

