

# MÖJLIG

RU

GB



Design and Quality  
IKEA of Sweden

RU



### **РУССКИЙ**

На последней странице данного руководства указан полный перечень авторизованных сервисных центров IKEA и соответствующие телефонные номера в различных странах.



### **ENGLISH**

Please refer to the last page of this manual for the full list of IKEA appointed After Sales Service Provider and relative national phone numbers.

<b>RU</b>	<b>РУССКИЙ</b>	<b>4</b>
<b>RU</b>	<b>ENGLISH</b>	<b>25</b>

 ЯЗЫК, LANGUAGE

 СТРАНА, COUNTRY

## Содержание

Сведения по технике безопасности	4	Технические данные	16
Указания по безопасности	7	Подключение к электросети	18
Установка	11	Подключение к газовой магистрали	19
Описание прибора	12	ОХРАНА ОКРУЖАЮЩЕЙ СРЕДЫ	20
Ежедневное использование	13	ГАРАНТИЯ ИКЕА	21
Полезные советы	14		
Уход и очистка	15		
Поиск и устранение неисправностей	15		

Право на изменения сохраняется.

### Сведения по технике безопасности

Перед установкой и эксплуатацией прибора внимательно ознакомьтесь с данной инструкцией. Производитель не несет ответственность за травмы/ущерб, полученные/вызванные неправильной установкой и эксплуатацией. Обязательно храните данную инструкцию вместе с прибором для использования в будущем.

### Безопасность детей и лиц с ограниченными возможностями

- Данный прибор может эксплуатироваться детьми, если их возраст превышает 8 лет, и лицами с ограниченными физическими, сенсорными или умственными способностями и с недостаточным опытом или знаниями только при условии нахождения под присмотром лица, отвечающего за их безопасность, или после получения соответствующих инструкций, позволяющих им безопасно эксплуатировать электроприбор и дающих им представление об опасности, сопряженной с его эксплуатацией.
- Детям в возрасте от 3 до 8 лет, а также лицам с ярко выраженными и комплексными нарушениями здоровья

запрещается находиться рядом с прибором, если только за ними не обеспечивается постоянный надзор.

- Детям младше 3 лет запрещается находиться рядом с прибором, если только за ними не обеспечивается постоянный надзор взрослых.
- Не позволяйте детям играть с прибором.
- Храните все упаковочные материалы вне досягаемости детей и утилизируйте их надлежащим образом.
- Не подпускайте детей и домашних животных к прибору, когда он работает или остывает. Доступные для контакта части могут сильно нагреваться во время эксплуатации.
- Если прибор оснащен устройством защиты детей, его следует включить.
- Очистка и доступное пользователю техническое обслуживание прибора не должно производиться детьми без присмотра.

## **Общие правила техники безопасности**

- **ВНИМАНИЕ:** Прибор и его доступные для контакта части сильно нагреваются во время эксплуатации. Будьте осторожны и не прикасайтесь к нагревательным элементам.
- Не эксплуатируйте данный прибор с помощью внешнего таймера или отдельной системы дистанционного управления.
- **ВНИМАНИЕ:** Оставление на варочной поверхности продуктов, готовящихся на жире или масле, может представлять опасность и привести к пожару.
- **НИ В КОЕМ СЛУЧАЕ** не пытайтесь залить пламя водой; вместо этого выключите прибор и накройте пламя, например, крышкой или противопожарным одеялом.

- ПРЕДУПРЕЖДЕНИЕ: ход приготовления требует надзора. При малом времени приготовления надзор должен быть постоянным.
- ВНИМАНИЕ: Опасность возгорания: не используйте варочные поверхности для хранения каких-либо предметов.
- Не следует класть на варочную поверхность металлические предметы, такие как ножи, вилки, ложки и крышки, так как они могут нагреться.
- Не эксплуатируйте прибор до его установки в мебель, в которую он должен быть встроен.
- Не используйте пароочистители для очистки прибора.
- При обнаружении трещин на стеклокерамической поверхности или при ее растрескивании выключите прибор и отсоедините его от сети электропитания. Если прибор подключен напрямую при помощи клеммной колодки, извлеките плавкий предохранитель, чтобы отсоединить прибор от сети. В любом случае обратитесь в авторизованный сервисный центр.
- В случае растрескивания стекла конфорки:
  - немедленно выключите все конфорки и все электронагревательные элементы и отключите прибор от сети электропитания;
  - не прикасайтесь к поверхности прибора;
  - не используйте прибор.
- В случае повреждения шнура питания во избежание несчастного случая он должен быть заменен изготовителем, авторизованным сервисным центром или специалистом с равнозначной квалификацией.
- В случае фиксированного подсоединения прибора к сети необходимо использование всеполюсного размыкателя (с заземлением) с размыканием всех контактов. Должно быть гарантировано полное размыкание контактов в

соответствии с условиями, предусмотренными для случаев перенапряжения категории III. Провод заземления необязательно должен отвечать данному требованию.

- При прокладке сетевого кабеля позаботьтесь (например, применив изоляционный рукав), чтобы он не соприкасался с деталями, температура которых может превысить комнатную более чем на 50°C.
- **ВНИМАНИЕ:** Используйте только защиту варочной поверхности, которая была разработана изготовителем прибора для приготовления пищи, обозначена изготовителем прибора в инструкциях в качестве пригодной для использования с данным прибором, либо встроена в прибор. Использование ненадлежащей защиты может стать причиной несчастного случая.

## Указания по безопасности

### Установка



**ВНИМАНИЕ!** Прибор должен устанавливаться только уполномоченным специалистом по установке.

- Удалите всю упаковку.
- Не устанавливайте и не подключайте прибор, имеющий повреждения.
- Следуйте инструкциям по установке прибора (см. главу "Установка").
- Обеспечьте наличие минимально допустимых зазоров между соседними приборами и предметами мебели.
- Никогда не забывайте о мерах предосторожности при его перемещении: прибор имеет большой вес. Всегда используйте защитные перчатки и закрытую обувь.
- Поверхности срезов столешницы необходимо покрыть герметиком во избежание их разбухания под воздействием влаги.
- Защитите днище прибора от пара и влаги.
- Не устанавливайте прибор возле дверей или под окнами. Это позволит избежать падения с прибора кухонной посуды при открывании двери или окна.
- В случае установки прибора над выдвижными ящиками убедитесь, что между днищем прибора и верхним ящиком имеется достаточное для вентиляции пространство.
- Дно прибора сильно нагревается. Обязательно разместите под прибором пожаробезопасную разделительную прокладку для предотвращения доступа к прибору снизу. См. Инструкции по сборке.

### Транспортировка и хранение

- Изделие следует транспортировать в оригинальной упаковке и в горизонтальном положении.
- Во время транспортировки и хранения изделие должно быть защищено от

воздействия атмосферных условий и механических повреждений.

- Изделия должны храниться в упакованном виде в обогреваемых помещениях при температуре от плюс 5°C до плюс 40°C.

## Подключение к электросети



**ВНИМАНИЕ!** Существует риск пожара и поражения электрическим током.

- Все электрические подключения должны производиться уполномоченным специалистом по установке.
- Прибор должен быть заземлен.
- Перед выполнением каких-либо операций по чистке прибора или по уходу за ним его следует отключить от сети электропитания.
- Убедитесь, что параметры, указанные на табличке с техническими данными, соответствуют характеристикам электросети.
- Убедитесь в правильности установки прибора. Неплотно зафиксированный сетевой шнур или вилка (если это применимо к данному прибору), которая неплотно держится в розетке, может привести к перегреву контактов.
- Используйте соответствующий электросетевой кабель.
- Не допускайте спутывания электропроводов.
- Позаботьтесь об установке защиты от поражения электрическим током.
- Сетевой шнур не должен быть туго натянут.
- При подключении прибора к розеткам, расположенным на близком от него расстоянии, убедитесь, что сетевой шнур или вилка (если это применимо к данному прибору) не касается горячего прибора или горячей посуды.
- Не используйте тройники и удлинители.
- Следите за тем, чтобы не повредить вилку (если это применимо к данному прибору) и сетевой кабель. Для замены

сетевого кабеля обратитесь в авторизованный сервисный центр или к электрику.

- Детали, защищающие токоведущие или изолированные части прибора, должны быть закреплены так, чтобы их было невозможно удалить без специальных инструментов.
- Вставляйте вилку сетевого кабеля в розетку только по окончании установки прибора. Убедитесь, что после установки прибора к вилке электропитания имеется свободный доступ.
- Не подключайте прибор к розетке электропитания, если она плохо закреплена или если вилка неплотно входит в розетку.
- Для отключения прибора от электросети не тяните за кабель электропитания. Всегда беритесь за саму вилку.
- Следует использовать подходящие размыкающие устройства: предохранительные автоматические выключатели, плавкие предохранители (резьбовые плавкие предохранители следует выкручивать из гнезда), автоматы защиты от тока утечки и пускатели.
- Прибор должен быть подключен к электросети через устройство для изоляции, позволяющее отсоединять от сети все контакты. Устройство для изоляции должно обеспечивать зазор между разомкнутыми контактами не менее 3 мм.

## Подключение к газовой магистрали



**ВНИМАНИЕ!** Существует опасность возгорания или взрыва.

- Все газовые подключения должны производиться уполномоченным специалистом по установке.
- Перед выполнением установки убедитесь, что параметры местной газораспределительной сети (тип и



давление газа) совместимы с настройками прибора.

- Убедитесь, что вокруг прибора имеется достаточная вентиляция.
- Данные о подводе газа приведены на табличке с техническими данными.
- Данный прибор не соединяется с вытяжным устройством, удаляющим продукты горения. Удостоверьтесь, что подключение прибора производится в соответствии с действующими правилами. Обеспечьте требования к должному уровню вентиляции.

## Использование

**⚠ ВНИМАНИЕ!** Существует риск травмы, ожогов и поражения электрическим током.

- Перед первым использованием удалите всю упаковку, наклейки и защитную пленку (если она имеется).
- Данный прибор предназначен только для бытового применения.
- Не вносите изменения в конструкцию данного прибора.
- Удостоверьтесь, что вентиляционные отверстия не закрыты.
- Во время работы прибора не оставляйте его без присмотра.
- После каждого использования выключайте конфорки.
- Не кладите на конфорки столовые приборы или крышки кастрюль. Они могут сильно нагреться.
- При использовании прибора не касайтесь его мокрыми руками; не касайтесь прибора, если на него попала вода.
- Не используйте прибор в качестве столешницы или подставки для каких-либо предметов.
- Помещение продуктов в горячее масло может привести к его разбрызгиванию.

**⚠ ВНИМАНИЕ!** Существует опасность возгорания или взрыва.

- При нагреве жиры и масла могут выделять легковоспламеняющиеся

пары. Не допускайте присутствия открытого пламени и нагретых предметов при использовании для приготовления жиров и масел.

- Образующиеся сильно нагретым маслом пары могут привести самопроизвольно возгоранию.
- Использованное масло может содержать остатки продуктов, что может привести к его возгоранию при более низких температурах по сравнению с маслом, которое используется в первый раз.
- Не помещайте на прибор, рядом с ним или внутрь него легковоспламеняющиеся вещества или изделия, пропитанные легковоспламеняющимися веществами.

**⚠ ВНИМАНИЕ!** Существует риск повреждения прибора.

- Не ставьте на панель управления горячую кухонную посуду.
- Не позволяйте жидкости полностью выкипать из посуды.
- Не допускайте падения на поверхность прибора каких-либо предметов или кухонной посуды. Это может привести к ее повреждению.
- Не оставляйте горелку включенной с пустой кухонной посудой или без кухонной посуды.
- Не кладите на прибор алюминиевую фольгу.
- Стекланную/стеклокерамическую поверхность можно поцарапать, передвигая по нему чугунную или алюминиевую посуду, а также посуду с поврежденным дном. При перемещении подобных предметов обязательно поднимайте их с варочной поверхности.
- Пользуйтесь только устойчивой посудой подходящей формы. Диаметр дна посуды должен превышать размеры конфорки.
- Следите за тем, чтобы кухонная посуда размещалась на конфорках по центру.

- Не рекомендуется использовать большую посуду, выступающую за края прибора. Это может привести к повреждению столешницы.
- Убедитесь, что пламя не гаснет при быстром повороте ручки из максимального в минимальное положение.
- Используйте только принадлежности, поставляемые вместе с прибором.
- Не устанавливайте на горелку раскататели пламени.
- Использование газового прибора для приготовления пищи приводит к выделению тепла и влаги в помещении. Обеспечьте достаточную вентиляцию помещения, в котором установлен прибор.
- При интенсивном и продолжительном пользовании варочной панелью может потребоваться дополнительная вентиляция, например, за счет открытия окна или увеличения мощности вентилятора, если таковой имеется
- Данный прибор предназначен только для приготовления пищи. Его не следует использовать в других целях, например, для обогрева помещений.
- Не допускайте попадания на варочную поверхность едких жидкостей, например, уксуса, лимонного сока или средств для удаления накипи. Это может привести к появлению матовых пятен.
- Изменение цвета эмали или нержавеющей стали не влияет на эффективность работы прибора.
- Во избежание повреждения покрытия прибора производите его регулярную очистку.
- Не используйте для очистки прибора подаваемую под давлением воду или пар.
- Очищайте прибор мягкой влажной тряпкой. Используйте только нейтральные моющие средства. Не используйте абразивные средства, царапающие губки, растворители или металлические предметы.
- Не мойте горелки в посудомоечной машине.

### Сервис

- Для ремонта прибора обратитесь в авторизованный сервисный центр.
- Применяйте только оригинальные запасные части.

### Утилизация



**ВНИМАНИЕ!** Существует опасность травмы или удушья.

- Для получения информации о том, как надлежит утилизировать данный прибор, обратитесь в местные муниципальные органы власти.
- Отключите прибор от сети электропитания.
- Обрежьте кабель электропитания как можно ближе к прибору и утилизируйте его.
- Расплющите наружные газовые трубы.

### Уход и чистка



**ВНИМАНИЕ!** Не вынимайте из панели управления кнопки, ручки или уплотнители. Вода может попасть внутрь прибора и привести к повреждениям.

## Установка

**⚠ ВНИМАНИЕ!** См. главы, содержащие Сведения по технике безопасности.

### Общая информация

**⚠ ВНИМАНИЕ!** Работы по установке, подключению или ремонту данного устройства должен производить компетентный в соответствующих стандартах газоснабжения специалист. Следует использовать только детали, поставленные в комплекте с изделием. Применяйте только оригинальные запасные части.

Изготовитель не несет ответственности за причинение любых травм людям и домашним животным или за повреждение имущества в результате несоблюдения следующих требований.

**⚠ ПРЕДУПРЕЖДЕНИЕ** При установке необходимо руководствоваться указаниями по сборке.

**⚠ ВНИМАНИЕ!** В процессе установки соблюдайте законы, распоряжения, предписания и нормы (требования техники электробезопасности, правила и порядок утилизации и т.д.), действующие в стране, на территории которой будет использоваться прибор.

**i** Перед выполнением установки убедитесь, что параметры местной газораспределительной сети (тип и давление газа) совместимы с настройками прибора.

**i** Параметры настройки данного прибора указаны на табличке с техническими данными (см. раздел «Технические данные»)

**⚠ ВНИМАНИЕ!** Прибор необходимо заземлить.

**⚠ ВНИМАНИЕ!** Опасность поражения электрическим током.

- Клеммная колодка находится под напряжением.
- Убедитесь, что клеммная колодка обесточена.
- Неплотные и неправильно установленные разъемные соединения. Могут вызвать перегрев разъема.
- Удостоверьтесь в правильности установки клеммных соединений.
- Зафиксируйте кабель зажимом оправки кабеля.

**i** Соблюдайте минимально допустимое расстояние до соседних приборов и мебели, а также других объектов согласно «Инструкции по установке».

Расстояние от края выреза до боковой стенки должно составлять не менее 100 мм.

Если под варочной панелью не стоит духовой шкаф, вставьте разделительную панель, отступив не менее 20 мм от нижнего края варочной панели.

Поверхности срезов в столешнице необходимо предохранять от влаги соответствующим герметиком, который поставляется вместе с прибором в отдельном пакете. Полностью заполните герметиком между прибором и столешницей так, чтобы не оставалось никаких зазоров. Пространство между прибором и столешницей нельзя заполнять силиконовой

герметизирующей массой. Не устанавливайте электроприбор возле дверей и под окнами. Это может привести

к опрокидыванию горячей посуды с подставок для посуды

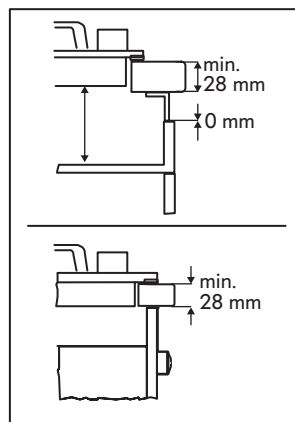
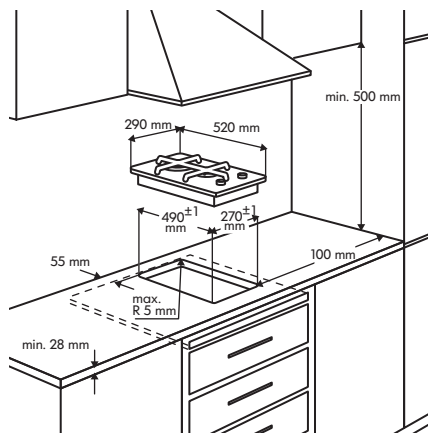

Подробные указания по установке приведены в инструкции по сборке.

## Описание прибора

### Функциональные элементы варочной поверхности

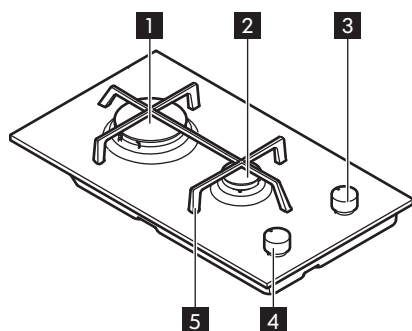

- 1 Большая горелка
- 2 Маленькая горелка
- 3 Ручка управления большой горелкой
- 4 Ручка управления маленькой горелкой
- 5 Съёмный держатель для посуды

### Ручка управления горелкой

Расположение ручки (ручек) управления конфорками варочной поверхности: спереди от варочной поверхности.

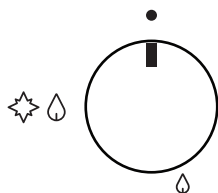

Символ	Описание
●	отсутствует подача газа / положение «Выкл»

Символ	Описание
★💧	максимальная подача газа / положение для розжига
💧	минимальная подача газа
●○	отображение положения конфорки

## Ежедневное использование

**⚠ ВНИМАНИЕ!** См. главы, содержащие Сведения по технике безопасности.

### Розжиг горелки

**i** Всегда сначала разжигайте горелку, а потом ставьте на нее кастрюлю или сковороду.

Для розжига горелки:

1. Нажмите на ручку управления и поверните ее против часовой стрелки в максимальное положение, обозначенное отметкой ★💧.
2. Держите ручку нажатой еще в течение приблизительно 5 секунд. В результате этого термopара нагреется и отключит предохранительное устройство. Если не удерживать ручку в нажатом положении, подача газа будет прекращена.
3. После розжига пламени можно его отрегулировать.

**i** Если после нескольких попыток зажечь горелку не удастся, проверьте правильность положения рассекателя и крышки горелки.

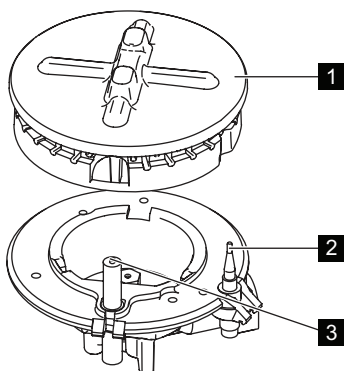

- 1** Крышка и рассекатель горелки
- 2** Термopара
- 3** Свеча зажигания

**⚠ ВНИМАНИЕ!** Не держите ручку управления нажатой более 15 секунд. Если горелка не загорится через 15 секунд, отпустите ручку управления, поверните ее в положение выключения и подождите, по крайней мере, 1 минуту, прежде чем попытаться вновь зажечь ее.

**i** При отсутствии электропитания горелку можно зажечь и без электрического устройства. В этом случае поднесите к горелке огонь, нажмите соответствующую ручку и поверните ее против часовой стрелки в положение максимальной подачи газа.

**⚠** **ВНИМАНИЕ!** Будьте внимательны при использовании открытого огня на кухне. Изготовитель не несет ответственность в случае неправильного обращения с огнем.

**i** Если горелка случайно погасла, поверните ручку управления в положение выключения и подождите, по крайней мере, одну минуту, прежде чем попытаться снова зажечь ее

**i** Устройство розжига может автоматически сработать при подаче электропитания после установки прибора или после перебоя в электропитании.

**i** Варочная поверхность поставляется с клапанами с прогрессивной характеристикой. Они обеспечивают более точную регулировку пламени.

### Выключение горелки

Чтобы потушить пламя, поверните соответствующую ручку на символ ●.

**⚠** **ВНИМАНИЕ!** Всегда уменьшайте или гасите пламя перед тем, как снимать посуду с конфорки.

## Полезные советы

**⚠** **ВНИМАНИЕ!** См. главы, содержащие Сведения по технике безопасности.

### Экономия электроэнергии

- По возможности всегда накрывайте посуду крышкой.
- Как только жидкость начинает кипеть, убавьте пламя до минимума, необходимого для того, чтобы поддерживать медленное кипение жидкости.

### Диаметры посуды

Пользуйтесь посудой, дно которой подходит для используемой горелки по размеру.

Горелка	Минимальный диаметр кастрюль и сковород	Максимальный диаметр кастрюль и сковород
Большая	160 мм	260 мм
маленькая	80 мм	160 мм

Днище посуды должно быть как можно более толстым и ровным.

## Уход и очистка

**⚠ ВНИМАНИЕ!** См. главы, содержащие Сведения по технике безопасности.

### Общая информация

**⚠ ВНИМАНИЕ!** Перед каждой чисткой выключайте прибор и давайте ему остыть.

**⚠ ВНИМАНИЕ!** Для чистки прибора не применяйте пароочистители или очистители высокого давления.

**⚠ ВНИМАНИЕ!** Не используйте абразивные средства, металлические мочалки или средства на основе кислот. Это приведет к выходу прибора из строя.

Для удаления остатков пищи мойте эмалированные элементы, крышки и рассекатели теплой мыльной водой.

Промойте детали из нержавеющей стали водой и вытрите насухо мягкой тряпкой.

Данная модель оснащена электророзжигом. Для срабатывания розжига держите электроды керамических свечей в чистоте.

**i** Не мойте подставки для посуды в посудомоечной машине. Мойте их вручную и вытирайте мягкой тряпкой. После мытья убедитесь, что подставки правильно установлены на место.

**i** Для проверки состояния газовой магистрали и редуктора обращайтесь в сервисный центр. Данное обслуживание не является бесплатным.

После промывки тщательно протрите крышки и рассекатели мягкой тряпкой.

## Поиск и устранение неисправностей

**⚠ ВНИМАНИЕ!** См. главы, содержащие Сведения по технике безопасности.

### Что делать, если...

Неисправность	Возможная причина	Решение
При поджиге газа нет искры.	Отсутствует электропитание.	Убедитесь, что модуль подключен к электросети и включен.
	Отсутствует электропитание.	Проверьте предохранитель на домашнем электрощите.
	Крышка и рассекатель горелки установлены неверно.	Убедитесь, что крышка и рассекатель горелки установлены надлежащим образом.

Неисправность	Возможная причина	Решение
Пламя гаснет сразу после розжига.	Термопара недостаточно нагрелась.	После появления пламени удерживайте ручку регулятора нажатой около 5 секунд.
Газ горит неравномерно по окружности горелки.	Рассекатель горелки засорился остатками пищи.	Убедитесь, что главная форсунка не засорена, а рассекатель не забит остатками пищи.

При возникновении неисправности сначала попытайтесь найти решение проблемы самостоятельно. Если самостоятельно справиться с проблемой не удастся, обратитесь в контактный центр своего магазина IKEA. Полный список авторизованных контактов IKEA приведен в конце настоящего Руководства.

 В случае ненадлежащей эксплуатации прибора или его установки специалистом без авторизации техническое обслуживание будет платным, даже если срок гарантии еще не истек.

## Технические данные

### Размеры варочной панели

Ширина	290 мм
Глубина	520 мм
Высота встраивания	45 мм

В разделе руководства пользователя о мощности горелок отсутствует описание отметок форсунок и другие важные технические данные, относящиеся к перенастройке прибора на другой тип газа. Вы найдете эти данные в руководстве пользователя своей языковой версии наряду с информацией / всеми подробностями, ориентированными для вашей страны.

### Другие технические данные

Прибор класса 3

Категория прибора I12H3B/P

Параметры газоснабжения прибора:  
Природный газ G20 (2H) 20 мбар

Данный прибор работает на природном газе, но может быть переоборудован для работы на другом типе газа в соответствии с таблицей ниже.

Торговое наименование: MÖJLIG

Модель: BHBG MOJL 290 BL

Тип изделия: Встраиваемая газовая варочная панель

Номер изделия: 404.882.11





ОБЩАЯ МОЩНОСТЬ	
Источник газа:	G20 (2H) 20 мбар = 3.9 кВт



ОБЩАЯ МОЩНОСТЬ	
Замена газа:	G30/G31 (3B/P) 30/30 мбар = 269 г/ч G20 (2H) 13 мбар = 4.0 кВт
Подключение к газовой магистрали:	G 1/2"

Тип горелки	Отметка форсунок	Номинальная мощность, кВт	Номинальный расход, г/ч	Пониженная мощность, кВт	обходные клапаны
G20 20 мбар					
Быстрая (большая)	120 раз	2.9	-	0.75	52
Вспомогательная (маленькая)	70	1.0	-	0.33	28
G30/G31 30/30 мбар					
Быстрая (большая)	86	2.7	196	0.95	52
Вспомогательная (маленькая)	50	1.0	73	0.33	28
G20 13 мбар					
Быстрая (большая)	149	3.0	-	0.75	52
Вспомогательная (маленькая)	82	1.0	-	0.33	28

**Табличка с техническими данными**

<p>Made in Italy © Inter IKEA Systems B.V. 1999</p> <p><b>000.000.00</b></p> <p><b>21552</b> IKEA of Sweden AB SE - 343 81 Almhult</p> <p>TYPE H0000-0/0 Max Power = 6W</p>	<p><b>IKEA</b><sup>®</sup> Design and Quality IKEA of Sweden</p> <p>POM</p> <p>PNC. 000000000 00 S.N.: 00000000</p>	<p>  0476  ZO</p> <p>MOD: G2X XX mbar = XXkW G3X XX mbar = XXXg/h</p> <p></p> <p>220-240 V ~ 50-60 Hz</p>	<p></p> <p>00000000000000000000</p>
---	---	---	--

На иллюстрации показана табличка с техническими данными прибора (без серийного номера, который генерируется динамически во время производственного процесса). Табличка находится на внутренней поверхности корпуса.

Уважаемый покупатель! Пожалуйста, приклейте здесь наклейку, которая

находится в специальном полиэтиленовом пакете внутри упаковки варочной поверхности. Это поможет быстрее оказать вам помощь, точно определив тип варочной поверхности, если в этом возникнет необходимость в будущем. Благодарим вас за помощь!



## Подключение к электросети

**⚠ ВНИМАНИЕ!** См. главы, содержащие Сведения по технике безопасности.

### Шнур питания

**⚠ ПРЕДУПРЕЖДЕНИЕ** Сведения только для авторизованного специалиста по установке.

**⚠ ВНИМАНИЕ!** Прибор должен быть заземлен.

**⚠ ВНИМАНИЕ!** Опасность поражения электрическим током.

- Клеммная колодка находится под напряжением.
- Убедитесь, что клеммная колодка обесточена.
- Неплотные и неправильно установленные разъемные соединения. Могут вызвать перегрев разъема.
- Удостоверьтесь в правильности установки клеммных соединений.

- Зафиксируйте кабель зажимом оправки кабеля.

Прежде чем подключать прибор к электросети, проверьте, соответствует ли номинальное напряжение, указанное на табличке с техническими данными, напряжению питающей электросети. Также проверьте номинальную мощность прибора и используйте кабель подходящего для этой мощности сечения. См. Главу «Технические данные».

Табличка с техническими данными находится на днище прибора.

Прибор укомплектован сетевым шнуром. Кабель должен быть оборудован, соответствующей нагрузке, указанной на табличке с техническими данными. См. главу «Технические данные».

Вилку следует вставлять в соответствующую розетку. При неразъемном подключении прибора к сети необходимо установить между ними двухполюсный размыкатель с расстоянием между разомкнутыми контактами не менее 3 мм. Тип

двухполюсного размыкателя должен соответствовать требуемой нагрузке по действующим правилам.

Сетевой шнур должен быть размещен таким образом, чтобы никакая его часть не могла нагреться до температуры 90°C. Синий нейтральный провод должен быть подсоединен к контакту клеммной колодки, помеченному буквой «N». Коричневый (или черный) фазовый провод (подключен к контакту клеммной колодки, помеченному буквой «L») всегда должен соединяться с фазой сети.

### Требования к электросети

 Параметры настройки данного прибора указаны на табличке с техническими данными. См. главу «Технические данные».

 Изготовитель снимает с себя всякую ответственность в случае несоблюдения данных правил техники безопасности.

Данная варочная поверхность рассчитана на подключение к электрической сети напряжением 220-240 В и частотой 50-60 Гц переменного тока.

Перед подключением прибора к сети электропитания убедитесь, что

напряжение домашней электрической сети соответствует значению, указанному на табличке с техническими данными. Табличка с техническими данными находится на днище прибора.

В комплекте с варочной поверхностью поставляется гибкий трехжильный кабель питания.

После завершения подключения не должно быть порезов или торчащих проводов, и зажим кабеля должен быть надежно закреплен на внешней части изоляции.

### Замена сетевого шнура

 **ВНИМАНИЕ!** Замера сетевого шнура может осуществляться только сервисным центром или квалифицированным электриком.

Если необходимо заменить сетевой шнур, используйте только специальный кабель типа H03V2V2-F T90. Сечение проводов должно соответствовать напряжению и рабочей температуре. Желто-зеленый провод заземления должен быть примерно на 2 см длиннее коричневого (или черного) провода, идущего на фазу.

## Подключение к газовой магистрали

 **ВНИМАНИЕ!** См. главы, содержащие Сведения по технике безопасности.

 **ПРЕДУПРЕЖДЕНИЕ** Сведения только для авторизованного специалиста по установке.

 Перед выполнением установки убедитесь, что параметры местной газораспределительной сети, тип и давление газа совместимы с настройками прибора.

### Подключение к магистрали

 **ВНИМАНИЕ!** Данный прибор не соединяется с вытяжным устройством.

Установка должна отвечать требованиям действующих местных норм. Согласно требованиям местных норм, подключение варочной поверхности к газовой магистрали или газовому баллону следует выполнять посредством жесткой

медной или стальной трубы с использованием соединительных деталей или посредством шланга со сплошным армированием из нержавеющей стали.

-  В случае обнаружения дефектов магистрали не ремонтируйте ее самостоятельно. Обратитесь в сервисный центр. См. Главу «Техническое обслуживание».

Подключение должно быть выполнено правильно и с надежным креплением на

соединительном патрубке варочной поверхности. В противном случае может иметь место утечка газа из соединительного патрубка.

-  **ВНИМАНИЕ!** По окончании установки проверьте герметичность и трубные соединения. Для проверки установки используйте мыльную воду. Не используйте пламя.

## ОХРАНА ОКРУЖАЮЩЕЙ СРЕДЫ

Материалы с символом  следует сдавать на переработку. Положите упаковку в соответствующие контейнеры для сбора вторичного сырья. Принимая участие в переработке старого электробытового оборудования, Вы помогаете защитить окружающую среду и здоровье человека. Не выбрасывайте

вместе с бытовыми отходами бытовую технику, помеченную символом . Прибор следует доставить в место раздельного накопления и сбора отходов потребления или в пункт сбора использованной бытовой техники для последующей утилизации.

Хранить в сухом закрытом помещении.

Дата изготовления изделия указана в его серийном номере, где первая цифра номера соответствует последней цифре года изготовления, а вторая и третья цифры – порядковому номеру недели. Например, серийный номер 14512345 означает, что изделие изготовлено на сорок пятой неделе 2021 года.

Изготовитель: ИКЕА оф Свиден АБ, а/я 702, 343 81, Эльмхульт, Швеция

Лицо, уполномоченное изготовителем на действия при оценке соответствия продукции: ООО "Электролюкс Рус", Кожевнический проезд 1, 115114, Москва; тел.: 8-800-444-444-8, [www.electrolux.ru](http://www.electrolux.ru)

Импортер: ООО "ИКЕА ТОРГ", Россия, 141400, Московская область, г. Химки, Микрорайон «ИКЕА», корп. 1; тел.: +7 (495) 737-5301, факс +7 (495) 737-5324

По вопросам качества товаров ИКЕА обращайтесь к продавцу: ООО "ИКЕА ДОМ", Россия, 141400, Московская область, г. Химки, Микрорайон «ИКЕА», корп. 1; тел.: +7 (495) 666-2929, [www.ikea.ru](http://www.ikea.ru)

Изготовлено в Италии

## ГАРАНТИЯ ИКЕА

### Срок действия гарантии ИКЕА

Гарантийный срок для данного изделия составляет **пять (5) лет**. Гарантия начинается действовать в день покупки. Пожалуйста, сохраняйте чек как подтверждение факта и даты покупки.

### Кем выполняется техобслуживание?

Техобслуживание выполняется сервисным центром, авторизованным компанией ИКЕА.

### Что покрывает данная гарантия?

Данная гарантия покрывает неисправности изделия, обусловленные дефектами конструкции или материалов, проявившимися после его покупки в магазине ИКЕА. Данная гарантия относится только к случаям бытового использования изделия. Все исключения указаны в пункте «Что не покрывает данная гарантия?». В рамках гарантии предусматривается возмещение затрат, связанных с устранением неисправностей, например затраты на ремонт, запасные части, выполнение работ и дорожные расходы – при условии, что доступ к технике в целях ремонта не затруднен и не вызывает существенных расходов и что неисправность вызвана дефектами конструкции или материалов, покрываемыми гарантией. При данных условиях применимы соответствующие местные правила и предписания. Замененные запчасти переходят в собственность компании ИКЕА.

### Что ИКЕА делает, чтобы устранить неисправность?

Сервисная служба, уполномоченная компанией ИКЕА, изучит изделие и решит, покрывается ли случай данной гарантией. Если будет решено, что изделие попадает под действие гарантии, то сервисная служба ИКЕА или ее авторизованный партнер произведет

либо ремонт неисправного изделия, либо его замену таким же или аналогичным.

### Что не покрывает данная гарантия?

- Естественный износ;
- Умышленные повреждения или повреждения вследствие небрежного обращения, обусловленные невнимательностью, несоблюдением инструкций по эксплуатации, неправильной установкой или подключением к электрической сети с напряжением, не соответствующим техническим требованиям прибора; повреждения, вызванные химическими или электрохимическими реакциями; повреждения, обусловленные ржавчиной, коррозией или воздействием воды, в том числе, но не ограничиваясь этим, повреждения, вызванные повышенной жесткостью воды, подаваемой в сети водоснабжения; повреждения, вызванные аномальными условиями окружающей среды;
- Расходные материалы и запчасти, в том числе батареи и лампочки;
- Повреждения нефункциональных и декоративных деталей, не влияющих на нормальную работу устройства, в том числе любые царапины или возможное различие в цвете.
- Случайные повреждения, вызванные присутствием инородных предметов и/или веществ, а также чисткой или устранением засоров в фильтрах, системах слива или дозаторах моющих средств.
- Повреждения следующих деталей: стеклокерамики, аксессуаров, корзин для посуды и столовых приборов, подающих и сливных труб, уплотнителей, ламп и плафонов для ламп, экранов, ручек, корпуса и частей корпуса (эти детали попадают под действие гарантии, только если сервисный центр представит заключение, что причиной

повреждений был производственный брак).

- Случаев, если дефекты не были обнаружены специалистом во время визита.
- На ремонт, выполненный неуполномоченными обслуживающими организациями либо неавторизованными сервис-партнерами, а так же с использованием неоригинальных запасных частей.
- На ремонт вследствие неправильной установки.
- На повреждения, возникшие при небытовом использовании товара, например использующиеся в профессиональных целях или иных целях, связанных с предпринимательской деятельностью.
- Повреждения, возникшие при перевозке товара. Если покупатель самостоятельно осуществляет транспортировку товара домой или по другому адресу, ИКЕА не несет ответственности за повреждения, возникшие при перевозке. Тем не менее, если услуга доставки была заказана покупателем в ИКЕА, все повреждения, возникшие при перевозке товара, покрывается данной гарантией.
- Условия выполнения установки бытовой техники ИКЕА, за исключением случаев, когда необходимость установки вызвана ремонтом или заменой неисправных частей. При покупке бытовой техники в ИКЕА услуга первоначальной установки не включена в стоимость товара. Если уполномоченные ИКЕА обслуживающие организации или авторизованные сервис-партнеры осуществляют ремонт или замену бытового прибора в соответствии с условиями данной гарантии, уполномоченные обслуживающие организации или авторизованные сервис-партнеры обязуются при необходимости выполнить повторную

установку отремонтированного бытового прибора или бытового прибора, заменяющего неисправный.

### **Применимость законодательства конкретной страны**

Гарантия, предоставляемая ИКЕА, полностью покрывает или даже превышает все требования местного законодательства, которые могут отличаться в разных странах.

### **Зона действия для техники, купленной в России**

Данная гарантия применима только к технике, купленной в России. Обязательства по гарантийному обслуживанию остаются в силе только, если изделие было установлено с соблюдением следующих требований:

- технических требований, принятых в стране, где клиент обратился за гарантийным обслуживанием;
- правил техники безопасности, приведенных в инструкциях по сборке и в руководстве пользователя.

### **Сервисный центр, авторизованный ИКЕА**

Вы можете обращаться к поставщикам гарантийных услуг ИКЕА по следующим вопросам:

1. Гарантийный ремонт;
2. Рекомендации и техническая консультация по установке техники, купленной в магазине ИКЕА, в кухонную мебель ИКЕА; Сервисный центр не сможет давать рекомендации по следующим вопросам:
  - вопросы по установке кухонной мебели ИКЕА
  - подсоединение к электрической сети, если бытовая техника не имеет вилки и кабеля;
  - подключение к водопроводным и газовым коммуникациям. Эти виды

работ должны выполняться авторизованным специалистом

### 3. За разъяснением функций и правил эксплуатации техники, купленной в магазине ИКЕА

Для получения оптимального результата просим вас тщательно изучить сопроводительные документы и инструкцию по эксплуатации перед обращением в сервисный центр.

#### Как связаться с нами, если вам нужна наша помощь



Пожалуйста, ознакомьтесь со списком сервисных центров, авторизованных ИКЕА, который представлен на последней странице этой инструкции

- i** Для ускорения обслуживания просим вас называть номер изделия (12-значный сервисный код и 8-значный код изделия), указанный в данном буклете при обращении в сервисные центры. Прежде чем вы позвоните нам, убедитесь, что у вас есть на руках номер изделия марки ИКЕА (8-значный код) и серийный номер (8-значный код, который можно найти на табличке с техническими данными) устройства по которому вам требуется помощь.

#### **i** ОБЯЗАТЕЛЬНО СОХРАНЯЙТЕ ЧЕК!

Чек является подтверждением покупки, его необходимо предъявлять при обращении за гарантийным обслуживанием.

#### Нужна дополнительная помощь?

По всем дополнительным вопросам, не касающимся гарантийного обслуживания, обращайтесь в отдел обслуживания

покупателей ближайшего магазина ИКЕА. Пожалуйста, тщательно изучите сопроводительные документы перед обращением.

#### Срок службы данного изделия составляет 10 лет.

По истечении срока службы изделие все еще может эксплуатироваться при условии соблюдения сведений по технике безопасности и других инструкций, содержащихся в руководстве пользователя. Приняв решение о прекращении эксплуатации изделия, обратитесь на местное предприятие по переработке вторичного сырья для уничтожения изделия в соответствии с законодательством.

#### Особенности продажи технически сложных товаров бытового назначения, утверждённые Постановлением Правительства Российской Федерации от 19.01.1998 г. №55.

- Электробытовые приборы и машины, бытовое газовое оборудование, бытовые газовые устройства и другие технически сложные товары бытового назначения до подачи в торговый зал или к месту выдачи покупки должны пройти предпродажную подготовку, которая включает: распаковку товара, удаление заводской смазки, пыли, стружек; осмотр товара; проверку комплектности, качества изделия, наличия необходимой информации о товаре и его изготовителе; при необходимости сборку изделия и его наладку.
- Образцы предлагаемых для продажи товаров должны быть размещены в торговом зале, иметь оформленные ярлыки с указанием наименования, марки, модели, артикула, цены товара, а также краткие аннотации, содержащие его основные технические характеристики.
- По требованию покупателя он должен быть ознакомлен с устройством и действием товаров, которые должны

- демонстрироваться в собранном, технически исправном состоянии. Товары, не требующие специального оборудования для подключения, демонстрируются в действующем состоянии.
- Лицо, осуществляющее продажу, по требованию покупателя проверяет в его присутствии качество товара, наличие относящихся к нему документов, правильность цены.
  - При передаче технически сложных бытовых товаров покупателю одновременно передаются установленные изготовителем товара комплект принадлежностей и документы (технический паспорт или иной заменяющий его документ с указанием даты и места продажи, инструкция по эксплуатации и другие документы).
  - В случае если кассовый чек на товар не содержит наименование товара и артикул, вместе с товаром покупателю передается товарный чек, в котором указываются эти сведения, наименование продавца, дата продажи, цена товара и лицом, непосредственно осуществляющим продажу товара, проставляется подпись.
  - Продавец или организация, выполняющая функции продавца по договору с ним, обязаны осуществить сборку и (или) установку (подключение) на дому у покупателя технически сложного товара, самостоятельная сборка и (или) подключение которого покупателем в соответствии с требованиями стандартов или технической документацией, прилагаемой к товару (технический паспорт, инструкция по эксплуатации), не допускается.
  - Информацию об организациях, выполняющих указанные работы, продавец обязан довести до сведения покупателя при продаже товаров.
  - Если стоимость сборки и (или) установки товара включена в его стоимость, то указанные работы должны выполняться продавцом или соответствующей организацией бесплатно.
  - Бытовые печи СВЧ (микроволновые печи), электропечи (электрические духовые шкафы) тостеры, электрические чайники и другие электрические бытовые приборы, используемые для термической обработки продуктов и приготовления пищи, включены в Перечень товаров длительного пользования, на которые не распространяется требование покупателя о безвозмездном предоставлении ему на период ремонта или замены аналогичного товара, утвержденный Постановлением Правительства Российской Федерации от 19.01.1998 г. №55.
  - Электробытовые машины и приборы, бытовое газовое оборудование, бытовые газовые устройства и другие технически сложные товары бытового назначения, на которые установлены гарантийные сроки, включены в Перечень непродовольственных товаров надлежащего качества, не подлежащих возврату или обмену на аналогичный товар других размера, формы, габарита, расцветки или комплектации, утвержденный Постановлением Правительства Российской Федерации от 19.01.1998 г. №55.



## Contents

Safety information	25	Troubleshooting	34
Safety instructions	27	Technical data	35
Installation	30	Electrical connection	37
Product description	32	Gas connection	38
Daily use	32	Environmental concerns	38
Hints and tips	33	IKEA guarantee	39
Care and cleaning	34		

Subject to change without notice.

## Safety information

Before the installation and use of the appliance, carefully read the supplied instructions. The manufacturer is not responsible if an incorrect installation and use causes injuries and damage. Always keep the instructions with the appliance for future reference.

## Children and vulnerable people safety

- This appliance can be used by children aged from 8 years and above and persons with reduced physical, sensory or mental capabilities or lack of experience and knowledge if they have been given supervision or instruction concerning the use of the appliance in a safe way and understand the hazards involved.
- Children between 3 and 8 years of age and persons with very extensive and complex disabilities shall be kept away from the appliance unless continuously supervised.
- Children of less than 3 years of age should be kept away from the appliance unless continuously supervised.
- Do not let children play with the appliance.
- Keep all packaging away from children and dispose of it appropriately.

- Keep children and pets away from the appliance when it operates or when it cools down. Accessible parts may become hot during use.
- If the appliance has a child safety device, it should be activated.
- Children shall not carry out cleaning and user maintenance of the appliance without supervision.

## General Safety

- **WARNING:** The appliance and its accessible parts become hot during use. Care should be taken to avoid touching heating elements.
- Do not operate the appliance by means of an external timer or separate remote-control system.
- **WARNING:** Unattended cooking on a hob with fat or oil can be dangerous and may result in fire.
- **NEVER** try to extinguish a fire with water, but switch off the appliance and then cover flame e.g. with a lid or a fire blanket.
- **CAUTION:** The cooking process has to be supervised. A short term cooking process has to be supervised continuously.
- **WARNING:** Danger of fire: Do not store items on the cooking surfaces.
- Metallic objects such as knives, forks, spoons and lids should not be placed on the hob surface since they can get hot.
- Do not use the appliance before installing it in the built-in structure.
- Do not use a steam cleaner to clean the appliance.
- If the glass ceramic surface / glass surface is cracked, switch off the appliance and unplug it from the mains. In case the appliance is connected to the mains directly using junction box, remove the fuse to disconnect the appliance from

power supply. In either case contact the Authorised Service Centre.

- In case of hotplate glass breakage:
  - shut immediately off all burners and any electrical heating element and isolate the appliance from the power supply,
  - do not touch the appliance surface,
  - do not use the appliance.
- If the supply cord is damaged, it must be replaced by the manufacturer, the Authorised Service Centre or similarly qualified persons in order to avoid a hazard.
- Where the appliance is directly connected to the power supply, an all-pole isolating switch with a contact gap is required. Complete disconnection in compliance with the conditions specified in overvoltage category III must be guaranteed. The earth cable is excluded from this.
- When you route the mains cable, make sure that the cable doesn't come into direct contact (for example using insulating sleeving) with parts that can reach temperatures of more than 50°C above room temperature.
- **WARNING:** Use only hob guards designed by the manufacturer of the cooking appliance or indicated by the manufacturer of the appliance in the instructions for use as suitable or hob guards incorporated in the appliance. The use of inappropriate guards can cause accidents.

## Safety instructions

### Installation



**Warning!** The appliance must be installed by the authorised installer.

- Remove all the packaging.
- Do not install or use a damaged appliance.
- Follow the installation instructions supplied with the appliance.
- Keep the minimum distance from other appliances and units.
- Always take care when moving the appliance as it is heavy. Always use safety gloves and enclosed footwear.
- Seal the cut surfaces with a sealant to prevent moisture to cause swelling.

- Protect the bottom of the appliance from steam and moisture.
- Do not install the appliance adjacent to a door or under a window. This prevents hot cookware falling from the appliance when the door or the window is opened.
- If the appliance is installed above drawers make sure that the space, between the bottom of the appliance and the upper drawer, is sufficient for air circulation.
- The bottom of the appliance can get hot. Make sure to install a non-combustible separation panel under the appliance to prevent access to the bottom. Refer to the Assembly Instructions.

### Transport and storage

- Products must be transported in the original packaging in a horizontal position.
- During transport and storage, protect the product from weathering and mechanical damage.
- Products should be stored in a packed form in heated rooms at a temperature from plus 5 °C to plus 40 °C.

### Electrical Connection

 **Warning!** Risk of fire and electric shock.

- All electrical connections should be made by the authorised installer.
- The appliance must be earthed.
- Before carrying out any operation make sure that the appliance is disconnected from the power supply.
- Make sure that the parameters on the rating plate are compatible with the electrical ratings of the mains power supply.
- Make sure the appliance is installed correctly. Loose and incorrect electricity mains cable or plug (if applicable) can make the terminal become too hot.
- Use the correct electricity mains cable.
- Do not let the electricity mains cable tangle.
- Make sure that a shock protection is installed.
- Use the strain relief clamp on the cable.

- Make sure the mains cable or plug (if applicable) does not touch the hot appliance or hot cookware, when you connect the appliance to the near sockets.
- Do not use multi-plug adapters and extension cables.
- Make sure not to cause damage to the mains plug (if applicable) or to the mains cable. Contact our Authorised Service Centre or an electrician to change a damaged mains cable.
- The shock protection of live and insulated parts must be fastened in such a way that it cannot be removed without tools.
- Connect the mains plug to the mains socket only at the end of the installation. Make sure that there is access to the mains plug after the installation.
- If the mains socket is loose, do not connect the mains plug.
- Do not pull the mains cable to disconnect the appliance. Always pull the mains plug.
- Use only correct isolation devices: line protecting cut-outs, fuses (screw type fuses removed from the holder), earth leakage trips and contactors.
- The electrical installation must have an isolation device which lets you disconnect the appliance from the mains at all poles. The isolation device must have a contact opening width of minimum 3 mm.

### Gas connection

 **Warning!** Risk of fire and explosion

- All gas connections should be made by the authorised installer.
- Before installation, make sure that the local distribution conditions (nature of the gas and gas pressure) and the adjustment of the appliance are compatible.
- Make sure that there is air circulation around the appliance.
- The information about the gas supply is on the rating plate.
- This appliance is not connected to a device, which evacuates the products of combustion. Make sure to connect the

appliance according to current installation regulations. Follow the requirements for adequate ventilation.

## Use

**⚠ Warning!** Risk of injury, burns and electric shock.

- Remove all the packaging, labelling and protective film (if applicable) before first use.
- This appliance is for household use only.
- Do not change the specification of this appliance.
- Make sure that the ventilation openings are not blocked.
- Do not let the appliance stay unattended during operation.
- Set the cooking zone to “off” after each use.
- Do not put cutlery or saucepan lids on the cooking zones. They can become hot.
- Do not operate the appliance with wet hands or when it has contact with water.
- Do not use the appliance as a work surface or as a storage surface.
- When you place food into hot oil, it may splash.

**⚠ Warning!** Risk of fire and explosion

- Fats and oil when heated can release flammable vapours. Keep flames or heated objects away from fats and oils when you cook with them.
- The vapours that very hot oil releases can cause spontaneous combustion.
- Used oil, that can contain food remnants, can cause fire at a lower temperature than oil used for the first time.
- Do not put flammable products or items that are wet with flammable products in, near or on the appliance.

**⚠ Warning!** Risk of damage to the appliance.

- Do not keep hot cookware on the control panel.
- Do not let cookware boil dry.

- Be careful not to let objects or cookware fall on the appliance. The surface can be damaged.
- Never leave a burner on with empty cookware or without cookware.
- Do not put aluminium foil on the appliance.
- Cookware made of cast iron, aluminium or with a damaged bottom can cause scratches on the glass / glass ceramic. Always lift these objects up when you have to move them on the cooking surface.
- Use only stable cookware with the correct shape and diameter larger than the dimensions of the burners.
- Make sure cookware is centrally positioned on the burners.
- Do not use large cookware that overlap the edges of the appliance. This can cause damage to the worktop surface.
- Make sure the flame does not go out when you quickly turn the knob from the maximum to the minimum position.
- Use only the accessories supplied with the appliance.
- Do not install a flame diffuser on the burner.
- The use of a gas cooking appliance results in the production of heat and moisture. Provide good ventilation in the room where the appliance is installed.
- Prolonged intensive use of the appliance may call for additional ventilation, for example opening of a window, or more effective ventilation, for example increasing the level of mechanical ventilation where present.
- This appliance is for cooking purposes only. It must not be used for other purposes, for example room heating.
- Do not let acid liquids, for example vinegar, lemon juice or limescale remover, touch the hob. This can cause matt patches.
- Discoloration of the enamel or stainless steel has no effect on the performance of the appliance.

## Care and cleaning

-  **Warning!** Do not remove the buttons, knobs or gaskets from the control panel. Water may get inside the appliance and cause damage.
- Clean the appliance regularly to prevent the deterioration of the surface material.
- Do not use water spray and steam to clean the appliance.
- Clean the appliance with a moist soft cloth. Use only neutral detergents. Do not use abrasive products, abrasive cleaning pads, solvents or metal objects.
- Do not clean the burners in the dishwasher.

## Service

- To repair the appliance contact the Authorised Service Centre.

- Use original spare parts only.

## Disposal

-  **Warning!** Risk of injury or suffocation.
- Contact your municipal authority for information on how to discard the appliance correctly.
- Disconnect the appliance from the mains supply.
- Cut off the mains electrical cable close to the appliance and dispose of it.
- Flat the external gas pipes.

## Installation

-  **Warning!** Refer to Safety chapters.

## General information

-  **Warning!** This appliance must be installed, connected or repaired only by a registered competent person to the relevant gas standard. Use only parts provided with the product. Use only original spare parts.

The manufacturer is not responsible for any injury to persons and pets or damage to property caused by a failure to comply the following requirements.

-  **Caution!** During the installation, you must refer to the Assembly Instructions.

-  **Warning!** Installation process must follow the laws, ordinances, directives, and standards, electrical safety rules, and regulations, proper recycling in accordance with the regulations, in force in the country of use.

-  Ensure that the local distribution conditions (nature of the gas and gas pressure) and the adjustment of the appliance are compatible before proceeding with the installation.

-  The parameters of adjustment setting for this appliance are stated on the rating plate (refer to the Technical data chapter).

-  **Warning!** The appliance must be earthed.

**⚠ Warning!** Risk of injury from electrical current.

- The electrical mains terminal is under voltage .
- Make sure that the electrical mains terminal is free of voltage.
- Loose and inappropriate plug and socket connections. May overheat the terminal.
- Make sure that the clamping connections are correctly installed.
- Secure the cable with the strain relief clamp.

**i** You must observe the minimum distances to other appliances and furniture cabinets or other units according to Assembly Instruction.

The minimum distance to be maintained from cut out edge to lateral wall must be 100 mm.

If there is no oven beneath the hob insert a dividing panel at a minimum distance of 20 mm from the bottom of the hob.

Protect the cut surfaces of the worktop against moisture using a suitable sealant included in the product in additional bag. Seal the appliance to the worktop with no gap. Do not use silicon sealant between the appliance and the worktop. Do not install the appliance next to the doors and under windows. Otherwise, the hot cookware may fall off the pan supports.

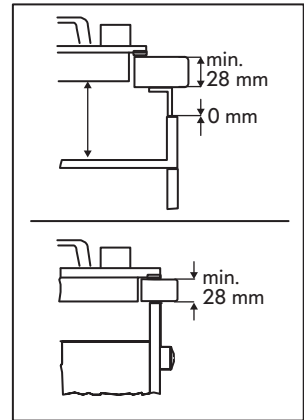
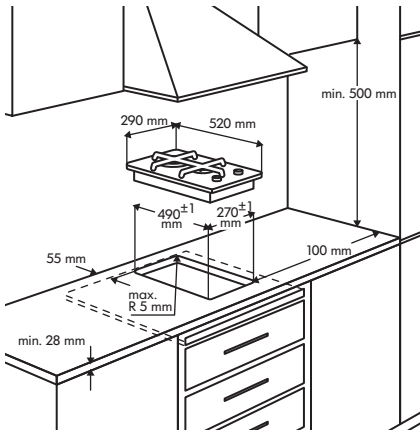

For further information on the installation refer to the Assembly Instruction.

## Product description

### Cooking surface layout

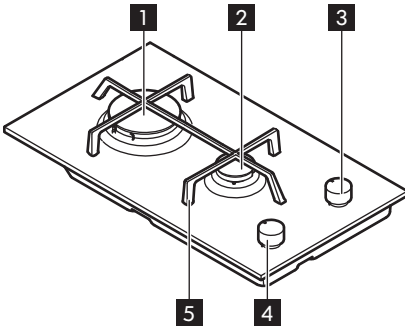

- 1 Rapid burner
- 2 Auxiliary burner
- 3 Rapid burner control knob
- 4 Auxiliary burner control knob
- 5 Removable pan support

### Burner control knob

The hob burner control knobs are on the front of the hob.

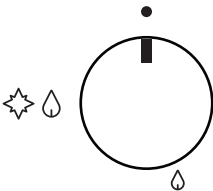

Symbol	Description
	there is maximum gas supply / ignition setting
	there is minimum gas supply
	to show the position of the burner

Symbol	Description
	there is no gas supply / off position

## Daily use

**Warning!** Refer to Safety chapters.

### Ignition of the burner

**i** Always ignite the burner before you place the pots or pans.

To ignite the burner:

1. Push the control knob and turn it anticlockwise to the maximum position marked with .
2. Keep the control knob pushed for about 5 sec. As a result thermocouple heats up, and the safety device switches off. If you do not push the knob, the gas supply is interrupted.



3. When you light the flame, you can adjust it.

- i** If the burner does not ignite, after a few attempts, check if the crown and its cap are in correct positions.

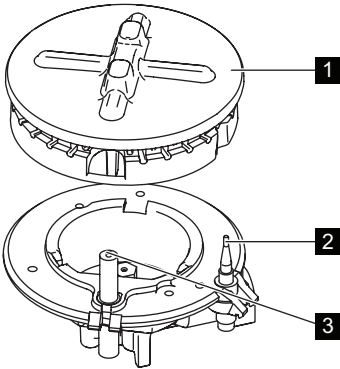

- 1** Burner cap and crown
- 2** Thermocouple
- 3** Ignition candle

- A** **Warning!** Do not keep the control knob pressed for more than 15 seconds. If the burner does not light after 15 seconds, release the control knob, turn it into off position and wait for at least 1 minute before trying to light the burner again.

- i** If there is no electricity, you can ignite the burner without an electrical device. In this case, approach the burner with flame, push the relevant knob and turn it anticlockwise to the maximum gas release position.

- A** **Warning!** Be careful when you use open fire in the kitchen environment. The manufacturer declines any responsibility in case of misusing the flame.

- i** If the burner accidentally goes out, turn the control knob to the off position and wait for at least 1 minute before trying to light it again.

- i** When you switch on the mains after installation or a power cut, the spark generator activates automatically.

- i** The hob is supplied with the progressive valves. They make the flame regulation more precise.

**Turning the burner off**

To put the flame out, turn the relevant control knob to the symbol ●.

- A** **Warning!** Always turn the flame down or switch it off before you remove the pans from the burner.

**Hints and tips**

- A** **Warning!** Refer to Safety chapters.

**Energy saving**

- If it is possible, always put the lids on the cookware.
- When the liquid starts to boil, turn down the flame to barely simmer the liquid.

**Diameters of cookware**

Use pots and pans with bottom fitting the size of burner used.

Burner	Minimum diameter of pots and pans	Maximum diameter of pots and pans
Rapid	160 mm	260 mm

Burner	Minimum diameter of pots and pans	Maximum diameter of pots and pans
Auxiliary	80 mm	160 mm

The bottom of the cookware should be as thick and flat as possible.

## Care and cleaning

**Warning!** Refer to Safety chapters.

### General information

**Warning!** Switch the appliance off and let it cool down before you clean it.

**Warning!** Do not clean the appliance with steam blasters or high-pressure cleaners.

**Warning!** Do not use abrasive cleaners, steel wool pads or acids. They damage the appliance.

To remove any food remains, wash the enamelled elements, caps and crowns, with warm soapy water.

Wash stainless steel elements with water, and dry with a soft cloth.

This model is equipped with an electrical ignition. To avoid problems with lightning, keep the ceramic "candle" with electrode clean.

**i** Do not put the pan supports in a dishwasher. Wash them manually and dry with a soft cloth. After cleaning, make sure that the pan supports are in correct position.

**i** To check the conditions of the gas supply pipe and the pressure adjuster, contact the After Sales Service Provider. The service is not free of charge.

After cleaning, be sure to wipe dry with a soft cloth.

## Troubleshooting

**Warning!** Refer to Safety chapters.

**What to do if...**

<b>Problem</b>	<b>Possible cause</b>	<b>Remedy</b>
There is no spark when lighting the gas.	There is no electrical supply.	Check if the unit is plugged in and the electrical supply is switched on.
	There is no electrical supply.	Check the house electric installation fuse.
	Burner cap and crown are placed incorrectly.	Check if the burner cap and crown are placed correctly.
The flame is extinguishes immediately after lightning.	Thermocouple is not heated enough.	After lightning the flame, keep the knob pushed for about 5 seconds.
The gas ring burns unevenly.	Burner crown is blocked with food residues.	Check if the main injector and the burner crown are not blocked with food remains.

If there is an error, first try to find a solution to the problem yourself. If you cannot find a solution to the problem yourself, contact your IKEA store call centre. You can find a full list of IKEA appointed contacts at the end of this manual.



If the appliance is misused wrongly or installed not by authorised technician, the service is not free of charge, even during the warranty period.

**Technical data**

**Hob dimensions**

Width	290 mm
Depth	520 mm
Built in height	45 mm

In this User Manual burners' power, injector marks and other important technical data for gas replacement are missing. Please refer to the User Manual in your language version, to see country-specific data / all the details.

**Other technical data**

Class Appliance: 3

Appliance Category: I12H3B/P

Appliance gas supply: Natural gas G20 (2H) 20 mbar

This appliance is designed for use with natural gas but can be converted for use with other gas type according to table below.

Trading name: MÖJLIG

Model identifier: BHBG MOJL 290 BL





Product type: Built-in gas hob

Article number: 404.882.11

TOTAL POWER	
Gas original:	G20 (2H) 20 mbar = 3.9 kW
Gas replacement:	G30/G31 (3B/P) 30/30 mbar = 269 g/h G20 (2H) 13 mbar = 4.0 kW
Gas connection:	G 1/2"

Burner type	Injector mark	Nominal Power kW	Nominal Flow g/h	Reduced Power kW	by-pass
G20 20 mbar					
Rapid (large)	120X	2.9	-	0.75	52
Auxiliary (small)	70	1.0	-	0.33	28
G30/G31 30/30 mbar					
Rapid (large)	86	2.7	196	0.95	52
Auxiliary (small)	50	1.0	73	0.33	28
G20 13 mbar					
Rapid (large)	149	3.0	-	0.75	52
Auxiliary (small)	82	1.0	-	0.33	28

**Rating Plate**

<p>Made in Italy © Inter IKEA Systems B.V. 1999</p> <p><b>000.000.00</b></p> <p><b>21552</b> IKEA of Sweden AB SE - 343 81 Älmhult</p> <p>TYPE H0000-0/0 Max Power = 6W</p>	<p><b>IKEDA</b><sup>®</sup> Design and Quality IKER of Sweden</p> <p>POM</p> <p>PNC. 000000000 00 S.N.: 00000000</p>	<p>  0476  ZO</p> <p>MOD: G2X XX mbar = XXkW G3X XX mbar = XXXg/h</p> <p></p> <p>220-240 V ~ 50-60 Hz</p>	<p></p> <p>00000000000000000000</p>
---	--	---	--

The graphic above represents the rating plate of the appliance (without serial number which is generated dynamically during the production process), which is located at its underneath surface of the casing.

bag inserted inside the hob packaging. This will allow us to assist you better, by identifying precisely your hob, in case you will need in future our assistance. Thank you for your help!

Dear Customer, please apply here aside the sticker you can find in the dedicate plastic



## Electrical connection

**⚠ Warning!** Refer to Safety chapters.

### Connection cable

**⚠ Caution!** Information for authorised installer only.

**⚠ Warning!**  
The appliance must be earthed.

**⚠ Warning!**  
Risk of injury from electrical current.

- The electrical mains terminal is under voltage.
- Make sure that the electrical mains terminal is free of voltage.
- Loose and inappropriate plug and socket connections. May overheat the terminal.
- Make sure that the clamping connections are installed correctly.
- Secure the cable with the strain relief clamp.

Before connecting, check that the nominal voltage of the appliance stated on the rating plate, corresponds to the available supply voltage. Also, check the power rating of the appliance and make sure that the wire is suitably sized to suit the appliance power rating. Refer to the Technical data chapter.

The rating plate is located below the surface of the casing.

The appliance is supplied with a connection cable. The cable must be provided with a proper plug, which supports the load

marked on the identification plate. Refer to the Technical data chapter.

The plug has to be fitted in a proper socket. If connecting the appliance directly to the electric system, it is necessary that you install a double pole switch between the appliance and the electricity supply, with a minimum gap of 3 mm between the switch contacts. The double pole has to be of a type suitable for the required load in compliance with the current rules.

The connection cable has to be placed in order that, in each part, it cannot reach a 90 °C temperature. The blue neutral cable must be connected to the terminal block marked with "N". The brown or black phase cable, fitted in the terminal block contact marked with "L", must always be connected to the live phase.

### Electrical Requirements

**i** You can check the parameters of adjustment setting for this appliance on the rating plate. Refer to the Technical data chapter.

**i** The manufacturer declines any liability if these safety measures are not observed.

This hob is designed to be connected to a 220-240 V 50-60 Hz AC electrical supply.

Before switching on, make sure the electricity supply voltage is the same as that

indicated on the hob rating plate. The rating plate is located below the surface of the casing.

The hob is supplied with a 3 core flexible supply cord.



Upon completion there must be no cut, or stray strands of wire present and the cord clamp must be secure over the outer sheath.

### Replacement of the connection cable



-  **Warning!** Only the After Sales Service Provider or qualified electrician can replace the electric cable.

If the connection cable must be replaced, only a type H03V2V2-F T90 cable must be used. The cable section must be suitable to the voltage and the working temperature. The yellow and green earth wire must be approximately 2 cm longer than the brown or black phase wire.

## Gas connection

-  **Warning!** Refer to Safety chapters.
-  **Caution!** Information for authorised installer only.

### Connection to main pipe

-  **Warning!** This appliance is not connected to a combustion products evacuation device.
-  Before you proceed with the installation, make sure that the local distribution conditions, nature of the gas and gas pressure, and the adjustment of the appliance are compatible.

The installation must be compatible with the current local regulations. Complying with the local regulations, the connection of the

cooktop to the gas pipe network or gas cylinder must be made by means of a rigid copper or steel pipe with fittings, or by means of a continuous surface stainless steel hose.

-  If there is a problem with the pipe, do not repair it yourself. Contact the local After Sales Service Provider. Refer to the Service chapter.

The connection must be installed correctly and fixed into the hob connection pipe. Otherwise, gas may leak from the connection pipe.

-  **Warning!** When you finish the installation, check the sealing and pipe fixing. To check the installation, use soapy water. Do not use the flame.

## Environmental concerns

Recycle materials with the symbol . Put the packaging in relevant containers to recycle it. Help protect the environment and human health by recycling waste of electrical

and electronic appliances. Do not dispose of appliances marked with the symbol  with the household waste. Return the product to your local recycling facility or contact your municipal office.

Store in a dry place indoors.

The month and year of manufacture of this product are indicated in the serial number, where the first digit of the number corresponds to the last digit of the year of manufacture, and the second and third digits indicate the week number. For example, serial number 14512345 means that the product is made at the forty-fifth week of the year 2021.

Manufacturer: IKEA of Sweden AB, Box 702, 343 81 Älmhult, Sweden

The entity authorized by the manufacturer to take actions in Russia for assessment of the conformity of products: OOO Electrolux Rus, Kozhevicheskii proezd 1, 115114, Moskva; tel.: 8-800-444-444-8, [www.electrolux.ru](http://www.electrolux.ru)

The importer: LLC "IKEA TORG", bld. 1, microraiion IKEA, Khimki, Moscow region, 141400 Russia, tel.: +(495) 737-5301, fax +(495) 737-5324

For IKEA product quality issues, contact the seller: LLCOOO IKEA DOM, bld. 1, microraiion IKEA, Khimki, Moscow region, 141400 Russia; tel.: +7 (495) 666-2929, [www.ikea.ru](http://www.ikea.ru)

Made in Italy

## IKEA guarantee

### How long is the IKEA guarantee valid?

This guarantee is valid for **5 years** from the original date of purchase of your appliance at IKEA. The original sales receipt is required as a proof of purchase. If service work is carried out under guarantee, this will not extend the guarantee period for the appliance.

### Who will execute the service?

An IKEA authorized service partner network will provide the service.

### What does this guarantee cover?

The guarantee covers faults of the appliance, which have been caused by faulty construction or material faults from the date of purchase from IKEA. This guarantee applies to domestic use only. The exceptions are specified under the headline "What is not

covered under this guarantee?" Within the guarantee period, the costs to remedy the fault e.g. repairs, parts, labour and travel will be covered, provided that the appliance is accessible for repair without special expenditure and that the fault has been caused by faulty construction or material faults covered by the guarantee. On these conditions the respective local regulations are applicable. Replaced parts become the property of IKEA.

### What will IKEA do to correct the problem?

IKEA appointed service provider will examine the product and decide whether it is covered under this guarantee. If considered covered, IKEA service provider or its authorized service partner will then either repair the defective product or replace it with the same or a comparable product.

### What is not covered under this guarantee?

- Normal wear and tear;
- Deliberate or negligent damage, damage caused by carelessness, failure to observe operating instructions, incorrect installation or by connection to the wrong voltage; damage caused by chemical or electro-chemical reaction, rust, corrosion or water damage including but not limited to damage caused by excessive lime in the water supply, damage caused by abnormal environmental conditions;
- Consumable parts including batteries and lamps;
- Non-functional and decorative parts which do not affect normal use of the appliance, including any scratches and possible color differences.
- Accidental damage caused by foreign objects or substances and cleaning or unblocking of filters, drainage systems or soap drawers.
- Damage to the following parts: ceramic glass, accessories, crockery and cutlery baskets, feed and drainage pipes, seals, lamps and lamp covers, screens, knobs, casings and parts of casings (these parts will only be covered by the guarantee if the service center confirms that they have been caused by production faults).
- Cases where no fault could be found during a technician's visit.
- Repairs not carried out by our appointed service providers and/or an authorized service contractual partner or where non-original parts have been used.
- Repairs caused by improper installation.
- Damage during the use of the appliance in a non-domestic environment i.e. professional or other use associated with business activities.
- Transportation damages. If a customer transports the product to their home or other address, IKEA is not liable for any damage that may occur during transport. However, if IKEA delivers the product to the customer's delivery address, then damage to the product that occurs during

this delivery will be covered by this guarantee.

- The conditions for the installation of IKEA appliances, except for the cases when installation is required due to repairs or replacement of faulty parts.
- The cost for carrying out the initial installation is not included into the price of the appliance you purchase from IKEA. If an IKEA service provider or its authorized service partner repairs or replaces the appliance under the terms of this guarantee, the service provider or its authorized service partner will re-install the repaired appliance or install the replacement, if necessary. This restriction does not apply to installation carried out by a qualified specialist using our original parts in order to adapt the appliance to the technical safety specifications of another country.

### Applicability of national laws

The IKEA guarantee gives you specific legal rights, which cover or exceed local demands, which may differ from country to country.

### Area of validity for appliances purchased in Russia

This guarantee applies only to appliances purchased in Russia. An obligation to carry out services in the framework of the guarantee exists only if the appliance was installed in accordance with the following requirements:

- technical specifications of the country in which the guarantee claim is made;
- safety rules stipulated in Assembly Instructions and User Manual.

### IKEA authorized service partner

Please do not hesitate to contact IKEA After Sales Service to:

1. make a service request under this guarantee;
2. ask for clarification on installation of the IKEA appliance in the dedicated IKEA kitchen furniture. The service won't provide clarifications related to:
  - the overall IKEA kitchen installation



- connections to electricity (if machine comes without plug and cable), to water and to gas. These works have to be executed by an authorized service engineer
3. ask for clarification on functions and operation of the appliance purchased from IKEA

To ensure that we provide you with the best assistance, please read carefully the accompanying documents and the User Manual before contacting the service.

### How to reach us if you need our service



Please refer to the last page of this manual for the full list of IKEA appointed service partners.

- i** In order to provide you with a quicker service, we recommend that you specify the article number (12-digit service code and 8-digit item code) given in this booklet when you call the service. Before calling us, assure that you have to hand the IKEA article number (8 digit code) and the Serial Number (8 digit code that can be found on the rating plate) for the appliance of which you need our assistance.

- i** **YOU MUST SAVE THE SALES RECEIPT!** The sales receipt is your proof of purchase and you must hand it in as you claim guarantee service.

### Do you need extra help?

For any additional questions not related to After Sale service, please contact our nearest IKEA store call Centre. We recommend you read the appliance documentation carefully before contacting us.

**The service life of this item is 10 years.**

After end service life, your product can still be used if you follow the safety information and other instructions in the user manual. When you decide to stop using the product, please contact your local recycling facility to legally destroy the appliance.

### Specifics of sales of technically sophisticated household goods, approved by the Decree of the Government of the Russian Federation No. 55 19/01/1998

- Electrical appliances and machines, household gas equipment and other technically sophisticated household goods before supply to salesroom or to the delivery point should undergo pre-sale preparation which includes: Unpacking of goods, clearing of manufacturing grease, dust, and chips, visual inspection of goods, package check, quality check, availability of the necessary information about the item and its manufacturer, assembly and setup of the device if necessary.
- Samples of the goods offered for sale have to be placed in the salesroom, have the issued labels with the indication of the name, the brand, model, part number, price and short summaries supporting with key technical characteristics.
- Upon the demand a buyer should be informed about set-up and functioning of goods, which have to be shown in assembled, technically sound state. Devices not demanding special connections are shown in the operating state.
- The person performing sales upon the demand of the buyer checks quality of goods, availability of its documentation, and price accuracy in presence of the buyer.
- With the handling of technically sophisticated household appliances the buyer is given sets of accessories and documents established by the manufacturer (technical data sheet or other document replacing it with the indication of date and the place of sale,

the maintenance instruction and other documents).

- In case the cash voucher for goods does not contain a description of goods and the article the buyer is given a sales receipt with the goods, in which these data are specified, the name of the seller, date of sale, the price of goods and the person which is directly carrying out sale of goods, and the signature.
- The seller or the organization performing functions of the seller under the contract are obliged to carry out assembly and (or) installation (connection) at the buyer's site of technically sophisticated goods, if due to requirements of standards or the technical documentation attached to goods (technical data sheet, the maintenance instruction) the buyer is not allowed to do it by himself.
- Information about organizations performing these tasks the seller is obliged to handle to the buyer at the moment of sale.
- If the cost of assembly and (or) installation of goods is included, then the specified works have to be performed by the seller or a related organization free of charge.
- Household microwave ovens, electric ovens, toasters, electric kettles and other electric household appliances used for heat treatment of products and cooking are included in the Inventory of long-term use of goods, which are denied with the requirement of the buyer about non-repayable granting a substitution goods while repair or replacement of similar goods, the approved Resolution of the Government of the Russian Federation of 19.01.1998 No. 55 does not extend.
- Household machinery and appliances, household gas equipment, household gas devices and other technically sophisticated goods of household use on which warranty periods are installed are included in the List of non-grocery goods of appropriate quality which are not subject to return or exchange for the similar goods of different size, form,

dimension, colouring or complete set approved by the Resolution of the Government of the Russian Federation of 19.01.1998 No. 55.

Country	Phone number	Call Fee	Opening time
België	070 246016	Binnenlandse gesprekskosten	8 tot 20 Weekdagen
Belgique		Tarif des appels nationaux	8 à 20. En semaine
България	+359 2 492 9397	Според тарифата на оператора за обаждания към стационарен номер	От 8:30 до 17:30 ч в работни дни
Česká Republika	246 019721	Cena za místní hovor	8 až 20 v pracovních dnech
Danmark	70 15 09 09	Landstakst	man. - fre. 09.00 - 20.00 lør. - søn. 09.00 - 18.00
Deutschland	+49 1806 33 45 32*	* 0,20 €/Verbindung aus dem Festnetz max. 0,60 €/Verbindung aus dem Mobilfunknetz	Werktags von 8.00 bis 20.00
Ελλάδα	211 176 8276	Υπεραστική κλήση	8 έως 20 κατά τις εργάσιμες ημέρες
España	91 1875537	Tarifa de llamadas nacionales	De 8 a 20 en días laborables
France	0170 36 02 05	Tarif des appels nationaux	9 à 21. En semaine
Hrvatska	00385 1 6323 339	Trošak poziva 27 lipa po minuti	radnim danom od ponedjeljka do petka od 08:00 do 16:00
Ireland	0 14845915	National call rate	8 till 20 Weekdays
Ísland	+354 5852409	Innanlandsgjald fyrir síma	9 til 18. Virka daga
Italia	02 00620818	Tariffa applicata alle chiamate nazionali	dalle 8 alle 20 nei giorni feriali
Κυπρος	22 030 529	Υπεραστική κλήση	8.30 έως 16.30 κατά τις εργάσιμες ημέρες
Lietuva	5 230 06 99	Nacionalinių pokalbių tarifai	Pr. - Ketv.: 8:00 - 12:00, 12:45 - 17:00 Pnkt.: 8:00 - 12:00, 12:45 - 15:45
Magyarország	06-1-252-1773	Belföldi díjszabás	Hétköznap 8.00 és 17.00 óra között
Nederland Luxembourg	0900 - 235 45 32 (0900-BEL IKEA) 0031 - 50 316 8772 (internationaal)	Geen extra kosten. Alleen lokaal tarief.	ma-vr: 8.00 - 21.00 zat: 9.00 - 21.00 zon / pub. vakantie: 10.00 - 18.00
Norge	22 72 35 00	Takst innland	8 til 20 ukedager
Österreich	+43-1-2056356	max. 10 Cent/min.	Mo - Fr 8.00 - 20.00 Uhr
Polska	+48 22 749 60 99	Koszt zgodny z taryfą operatora	Od 8 do 20 w dni robocze
Portugal	211557985	Chamada Nacional	9 às 21. Dias de Semana *excepto feriados
România	021 211 08 88	Tarif apel național	8 - 20 în zilele lucrătoare
Россия	8 495 6662929	Действующие телефонные тарифы	с 8 до 20 по рабочим дням Время московское
Schweiz	031 5500 324	Tarif für Anrufe im Bundesgebiet	8 bis 20 Werktage
Suisse		Tarif des appels nationaux	8 à 20. En semaine
Svizzera		Tariffa applicata alle chiamate nazionali	dalle 8 alle 20 nei giorni feriali
Slovenija	+38618108621	lokálni strošek je običajna tržna vrednost, odvisna od ponudnika telefonije	8.00 - 16.00 ob delavnikih
Slovensko	(02) 3300 2554	Cena vnitroštátneho hovoru	8 až 20 v pracovných dňoch
Suomi	030 6005203	Lankapuhelinverkosta 0,0835 €/puhelu + 0,032 €/min Matkapuhelinverkosta 0,192 €/min	arkipäivisin 8.00 - 20.00
Sverige	0775 700 500	lokalsamtal (lokal taxa)	mån-fre 8.30 - 20.00 lör-sön 9.30 - 18.00
United Kingdom	020 3347 0044	National call rate	9 till 21. Weekdays
Србија	+381 11 7 555 444 (ако позивате изван Србије) 011 7 555 444 (ако позивате из Србије)	Цена позива у националном саобраћају	Понедељак - субота: 09 - 20 Недеља: 09 - 18
Eesti, Latvija, Україна		www.ikea.com	

867367247-A-082021

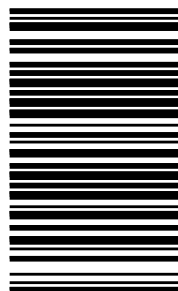

© Inter IKEA Systems B.V. 2021

21552

AA-2227075-2