

RU

GB

MEDELSTOR



Design and Quality
IKEA of Sweden



РУССКИЙ

На последней странице данного руководства указан полный перечень авторизованных сервисных центров IKEA и соответствующие телефонные номера в различных странах.



ENGLISH

Please refer to the last page of this manual for the full list of IKEA appointed After Sales Service Provider and relative national phone numbers.

РУССКИЙ	4
ENGLISH	39

Содержание

Сведения по технике безопасности	4	Полезные советы	22
Указания по безопасности	6	Уход и чистка	24
Описание изделия	8	Устранение неисправностей	28
Панель управления	10	Технические данные	33
Выбор программы	11	ОХРАНА ОКРУЖАЮЩЕЙ СРЕДЫ	34
Основные установки	14	ГАРАНТИЯ ИКЕА	35
Перед первым использованием	18		
Ежедневное использование	19		

Право на изменения сохраняется.

Сведения по технике безопасности

Перед установкой и эксплуатацией прибора внимательно ознакомьтесь с приложенным руководством.

Производитель не несет ответственность за какие-либо травмы или ущерб, возникшие вследствие неправильной установки или эксплуатации. Всегда храните эту Инструкцию под рукой в надежном месте для последующего использования.

Безопасность детей и лиц с ограниченными возможностями

- Данный прибор может эксплуатироваться детьми, если их возраст превышает 8 лет, и лицами с ограниченными физическими, сенсорными или умственными способностями и с недостаточным опытом или знаниями только при условии нахождения под присмотром лица, отвечающего за их безопасность, или после получения соответствующих инструкций, позволяющих им безопасно эксплуатировать электроприбор и дающих им представление об опасности, сопряженной с его эксплуатацией.
- Детям в возрасте от 3 до 8 лет, а также лицам с ярко выраженными и комплексными нарушениями здоровья

запрещается находиться рядом с прибором, если только за ними не обеспечивается постоянный надзор.

- Детям младше 3 лет запрещается находиться рядом с прибором, если только за ними не обеспечивается постоянный надзор взрослых.
- Не позволяйте детям играть с прибором.
- Храните моющие средства вне досягаемости детей.
- Не подпускайте детей и домашних животных к прибору, когда его дверца открыта.
- Очистка и доступное пользователю техническое обслуживание прибора не должно производиться детьми без присмотра.

Общие правила техники безопасности

- Прибор предназначен для домашнего бытового и аналогичного применения, например:
 - в сельских жилых домах; в помещениях, служащих кухнями для обслуживающего персонала в магазинах, офисах и на других рабочих местах;
 - для использования клиентами отелей, мотелей мини-гостиниц типа «ночлег и завтрак» и других мест проживания.
- Не вносите изменения в параметры данного прибора.
- Рабочее давление воды (минимальное и максимальное) должно находиться в пределах 0.5 (0.05) / 8 (0.8) бар (МПа)
- Соблюдайте ограничение на максимальное количество 10 комплектов посуды.
- В случае повреждения шнура питания во избежание несчастного случая он должен быть заменен изготовителем, авторизованным сервисным центром или специалистом с аналогичной квалификацией.

- Укладывайте ножи и столовые приборы с заостренными концами в корзину для столовых приборов либо острыми концами вниз, либо в горизонтальном положении лезвиями вниз.
- Не оставляйте прибор с открытой дверцей без присмотра, чтобы случайно не наступить на дверцу.
- Перед выполнением любых операций по чистке и уходу выключите прибор и извлеките вилку сетевого шнура из розетки.
- Не используйте для чистки прибора водоразбрызгиватели высокого давления или пар.
- Если в днище прибора имеются вентиляционные отверстия, они не должны перекрываться (например, ковром).
- При подключении прибора к водопроводу должны использоваться новые поставляемые с ним комплекты шлангов. Использовать старые комплекты шлангов нельзя.

Указания по безопасности

Установка



ВНИМАНИЕ! Установка прибора должна осуществляться только квалифицированным специалистом!

- Удалите всю упаковку.
- Не устанавливайте и не подключайте прибор, если он имеет повреждения.
- Не эксплуатируйте прибор до его установки в мебель, в которую он должен быть встроен, в целях соблюдения мер безопасности.
- Следуйте приложенной к прибору Инструкции по установке.
- Никогда не забывайте о мерах предосторожности при его перемещении: прибор имеет большой вес. Всегда используйте защитные перчатки и закрытую обувь.
- Не устанавливайте и не эксплуатируйте прибор в помещениях с температурой ниже 0°C.
- Разместите прибор в безопасном месте, отвечающем требованиям установки.

Транспортировка и хранение

- Изделие следует транспортировать в оригинальной упаковке и в вертикальном положении.
- Во время транспортировки и хранения изделие должно быть защищено от воздействия атмосферных условий и механических повреждений.
- Изделия должны храниться в упакованном виде в обогреваемых помещениях при температуре от плюс 5°C до плюс 40°C.

Подключение к электросети

⚠ ВНИМАНИЕ! Существует риск пожара и поражения электрическим током.

- Прибор должен быть заземлен.
- Убедитесь, что параметры, указанные на табличке с техническими данными, соответствуют характеристикам электросети.
- Включайте машину только в правильно установленную электрическую розетку с контактом заземления.
- Не пользуйтесь тройниками и удлинителями.
- Следите за тем, чтобы не повредить вилку и сетевой кабель. В случае необходимости замены сетевого шнура она должна быть выполнена нашим авторизованным сервисным центром.
- Вставляйте вилку сетевого кабеля в розетку только во конце установки прибора. Убедитесь, что после установки имеется доступ к вилке.
- Для отключения машины от электросети не тяните за кабель электропитания. Всегда беритесь только за вилку.
- Данный прибор оснащен вилкой, рассчитанной на ток 13 А. При замене предохранителя в вилке электропитания следует использовать только предохранитель номиналом 13 А ASTA (BS 1362) (только для Великобритании и Ирландии).

Подключение к водопроводу

- Не повреждайте шланги для воды.
- Перед подключением к новым или давно не использовавшимся трубам, а также в случае, если производились ремонтные работы или устанавливались новые устройства (счетчики воды и т.д.) дайте воде стечь, пока она не станет прозрачной и чистой.

- В ходе и по окончании первого использования прибора убедитесь в отсутствии видимых утечек воды.
- Наливной шланг оснащен предохранительным клапаном и оболочкой с внутренним сетевым кабелем.

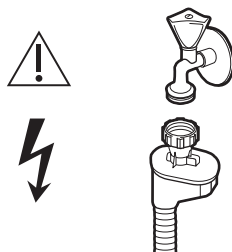

⚠ ВНИМАНИЕ! Опасное напряжение

- Если наливной шланг поврежден, немедленно закройте кран подачи воды и выньте вилку сетевого шнура из розетки. Обратитесь в авторизованный сервисный центр для замены наливного шланга.

Использование

- Данный прибор предназначен для мытья посуды и не должен использоваться для других целей.
- Не помещайте на прибор, рядом с ним или внутрь него легковоспламеняющиеся вещества или изделия, пропитанные легковоспламеняющимися веществами.
- Моющие средства для посудомоечных машин опасны. Следуйте указаниям по технике безопасности на упаковке моющего средства.
- Не пейте и не играйте с водой в приборе.
- Не извлекайте посуду из прибора до завершения программы. На посуде может остаться некоторое количество моющего средства.
- Не храните посторонние предметы и не надавливайте на открытую дверцу прибора.

- При открывании дверцы во время выполнения программы может высвободиться горячий пар.

Внутреннее освещение

 **ВНИМАНИЕ!** Существует опасность травмы.

- В данном приборе имеется лампа внутреннего освещения, которая включается при открывании и выключается при закрывании дверцы.
- Тип лампы, используемой в данной приборе, предназначен для бытовой техники. Не используйте его для освещения дома.
- Для замены лампы внутреннего освещения обращайтесь в авторизованный сервисный центр.

Сервис

- Для ремонта прибора обратитесь в авторизованный сервисный центр.

Применяйте только оригинальные запасные части.

- Обратите внимание, что самостоятельный ремонт или ремонт, произведенный не на профессиональном уровне может сказаться на безопасности прибора, а гарантийные обязательства могут потерять силу.

Утилизация

 **ВНИМАНИЕ!** Существует опасность травмы или удушья.

- Отключите прибор от электросети.
- Отрежьте и утилизируйте кабель электропитания.
- Удалите защелку дверцы, чтобы предотвратить риск ее заперения при попадании внутрь прибора детей и домашних животных.

Описание изделия

-  Графическое изображение ниже дает лишь общий обзор продукта. Вы найдете более подробные сведения в других главах и документах, идущих в комплекте с прибором.

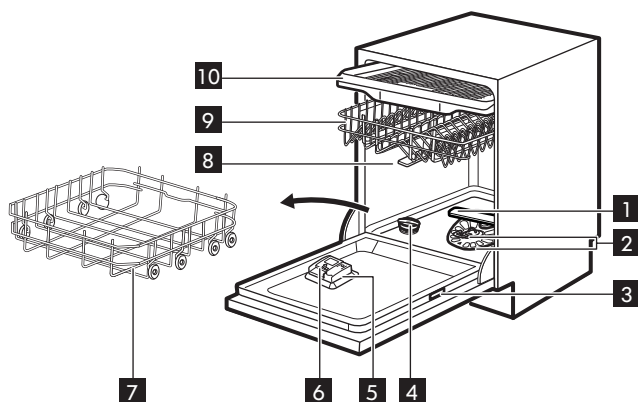

- | | |
|---|--|
| <p>1 Нижний разбрызгиватель</p> <p>2 Фильтры</p> <p>3 Табличка с техническими данными</p> <p>4 Емкость для соли</p> <p>5 Дозатор ополаскивателя</p> <p>6 Дозатор моющего средства</p> | <p>7 Нижняя корзина</p> <p>8 Верхние разбрызгиватели</p> <p>9 Верхняя корзина</p> <p>10 Ящик для столовых приборов</p> |
|---|--|

Beam-on-Floor

Beam-on-Floor – это световой луч, который появляется на полу под дверцей прибора.

- При запуске программы появляется белый световой луч, который продолжает гореть все время работы программы.
- По окончании программы белый световой луч исчезает.
- В случае неисправности прибора белый световой луч мигает.

- i** При выключении прибора Beam-on-Floor гаснет.
- i** При включении AutoOpen во время этапа сушки отображаемая на полу информация может быть видна не полностью. Чтобы узнать, завершен ли цикл, проверьте панель управления.

Панель управления

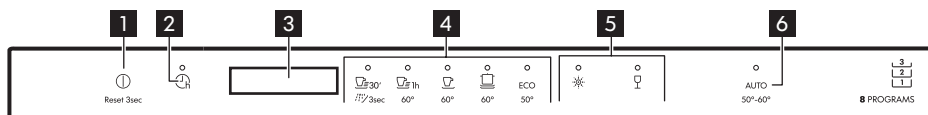

- 1** Кнопка Вкл/Выкл/Сброс
- 2** Кнопка "Отсрочка пуска"
- 3** Дисплей
- 4** Кнопки выбора программ
- 5** Кнопки опций
- 6** Кнопка программы AUTO

Дисплей

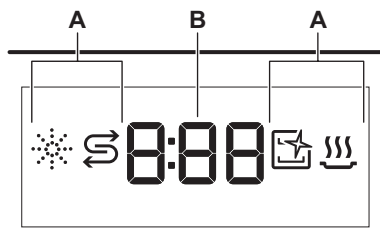

- A.** Индикаторы
- B.** Таймер

Индикаторы

Индикатор	Описание
	Индикатор отсутствия ополаскивателя. Светится, если требуется заполнить дозатор ополаскивателя. См. «Перед первым использованием» .
	Индикатор отсутствия соли. Светится, если требуется заполнить контейнер для соли. См. «Перед первым использованием» .
	Индикатор Machine Care. Загорается, когда прибору требуется очистка внутренней камеры при помощи программы Machine Care. См. «Уход и чистка» .
	Индикатор этапа сушки. Загорается при выборе программы, имеющей этап сушки. Индикатор мигает во время выполнения этапа сушки. См. «Выбор программы» .

Выбор программы

Программы

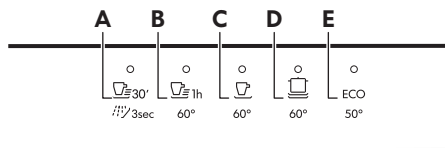

- A.** • Quick 30' является самой короткой программой, пригодной для мытья посуды со свежей легкой загрязненностью.
- Rinse & Hold — программа ополаскивания, предназначенная для смывания с посуды остатков пищи. Она предотвращает образование в приборе неприятных запахов. Не используйте моющее средство с этой программой.
- B.** Программа 60 Minutes подходит для посуды со свежей и малой загрязненностью, а также для посуды со слегка присохшими остатками пищи.
- C.** Программа 90 Minutes подходит для мойки и сушки посуды обычной степени загрязненности.
- D.** Программа Intensive подходит для мойки и сушки посуды высокой степени загрязненности.
- E.** Программа ECO является самой продолжительной; она обеспечивает оптимальное использование электроэнергии и воды для мытья глиняной и фаянсовой посуды и

столовых принадлежностей обычной степени загрязненности. Это стандартная программа для тестирующих организаций.

Опции

Выбор программ можно откорректировать согласно вашим требованиям при помощи включения опций.

Power Clean

 Power Clean повышает качество мойки выбранной программы. Данная опция повышает температуру мытья и увеличивает ее продолжительность.

Gentle / Glass

 Gentle / Glass обеспечивает особый уход за деликатными загрузками. Эта опция предотвращает резкие перепады температуры мойки выбранной программы и уменьшает их до 45 °С. Такое решение особенно хорошо защищает от повреждений изделия из стекла.



AUTO

Программа AUTO автоматически регулирует цикл мойки сообразно типу загрузки.





Прибор самостоятельно определяет степень загрязненности и количество посуды в корзинах. Он подбирает температуру, расход количество воды, а также продолжительность мойки.

Обзор программ

Программа	Тип загрузки	Степень загрязненности	Этапы программы	Опции
 30'	<ul style="list-style-type: none"> Глиняная и фаянсовая посуда Столовые приборы 	<ul style="list-style-type: none"> Свеж. 	<ul style="list-style-type: none"> Мойка, 50°C Промежуточное ополаскивание Заключительное ополаскивание 45°C AutoOpen 	<ul style="list-style-type: none">  
	<ul style="list-style-type: none"> Все виды загрузок 	<ul style="list-style-type: none"> Все степени загрязненности 	<ul style="list-style-type: none"> Предв. мойка 	Для данной программы опции не применимы.
 1h	<ul style="list-style-type: none"> Глиняная и фаянсовая посуда Столовые приборы 	<ul style="list-style-type: none"> Свеж. Слегка подсушая 	<ul style="list-style-type: none"> Мойка, 60°C Промежуточное ополаскивание Заключительное ополаскивание 50°C AutoOpen 	<ul style="list-style-type: none">  
	<ul style="list-style-type: none"> Глиняная и фаянсовая посуда Столовые приборы Кастрюли Сковороды 	<ul style="list-style-type: none"> Нормальн. Слегка подсушая 	<ul style="list-style-type: none"> Мойка, 60°C Промежуточное ополаскивание Заключительное ополаскивание 55°C Сушка AutoOpen 	<ul style="list-style-type: none">  
	<ul style="list-style-type: none"> Глиняная и фаянсовая посуда Столовые приборы Кастрюли Сковороды 	<ul style="list-style-type: none"> От обычных до тяжелых С присохшими остатками пищи 	<ul style="list-style-type: none"> Предв. мойка Мойка, 60°C Промежуточное ополаскивание Заключительное ополаскивание 60°C Сушка AutoOpen 	<ul style="list-style-type: none">  

Программа	Тип загрузки	Степень загрязненности	Этапы программы	Опции
ECO	<ul style="list-style-type: none"> Глиняная и фаянсовая посуда Столовые приборы Кастрюли Сковороды 	<ul style="list-style-type: none"> Нормальн. Слегка подсохшая 	<ul style="list-style-type: none"> Предв. мойка Мойка, 50°C Промежуточное ополаскивание Заключительное ополаскивание 55°C Сушка AutoOpen 	<ul style="list-style-type: none">  
AUTO	<ul style="list-style-type: none"> Глиняная и фаянсовая посуда Столовые приборы Кастрюли Сковороды 	Программа адаптируется ко всем степеням загрязненности.	<ul style="list-style-type: none"> Предв. мойка Мойка 50°C - 60°C Промежуточное ополаскивание Заключительное ополаскивание 60°C Сушка AutoOpen 	Для данной программы опции не применимы.
Machine Care	<ul style="list-style-type: none"> Без загрузки 	Данная программа предназначена для мытья внутренней камеры прибора. См. «Уход и чистка».	<ul style="list-style-type: none"> Мойка, 70°C Промежуточное ополаскивание Заключительное ополаскивания AutoOpen 	Для данной программы опции не применимы.

Показатели потребления

Программа ¹⁾	Вода (л)	Энергопотребление (кВт·ч)	Продолжительность (мин)
	9.3 - 11.3	0.56 - 0.685	30
	3.1 - 3.8	0.012 - 0.014	15
	9 - 11	0.693 - 0.847	60
	9.3 - 11.4	0.772 - 0.944	90
	9.4 - 11.5	0,876 - 1.071	160
ECO	9.9	0.657	240

Программа ¹⁾	Вода (л)	Энергопотребление (кВт·ч)	Продолжительность (мин)
AUTO	8.3 - 11.5	0.677 - 1.036	120 - 170
Machine Care	8.3 - 10.1	0.593 - 0.725	60

1) Указанные показатели могут изменяться в зависимости от давления и температуры воды, напряжения в электросети, выбранных опций и количества посуды.

Информация для тестирующих организаций

Для получения всей информации, необходимой для тестирования производительности (напр., в соответствии с EN60436), обращайтесь по электронной почте:

info.test@dishwasher-production.com

Направляя запрос, укажите продуктовый номер изделия (PNC), который находится на табличке с техническими данными.

По всем вопросам о вашей посудомоечной машине см. приложенное к прибору руководство пользователя.

Основные установки

Основные установки прибора можно изменить согласно требованиям пользователя.

Номер	Настройка	Значение	Описание ¹⁾
1	Жест. воды	От уровня 1L до уровня 10L	Настройка уровня смягчителя для воды в соответствии с жесткостью воды в вашем регионе. Заводская настройка: 5L.
2	Количество ополаскивателя	От уровня 0A до уровня 8A	Настройте уровень ополаскивателя с учетом необходимого его количества. Заводская настройка: 5A.
3	Сигнал окончания	1b (вкл) 0b (выкл)	Включение или выключение звукового сигнала, уведомляющего об окончании работы программы. Заводская настройка: 0b.
4	Auto Open	1o (вкл) 0o (выкл)	Включение или выключение AutoOpen. Заводская настройка: 1o.
5	Тоны Кнопок	1F (вкл) 0F (выкл)	Включение или выключение звуковой индикации нажатия кнопок. Заводская настройка: 1F.

Номер	Настройка	Значение	Описание ¹⁾
6	Выбор последней использованной программы	1Н (вкл) 0Н (выкл)	Включение или выключение автоматического выбора программы и опций, использованных в предыдущий раз. Заводская настройка: 0Н.

1) Подробнее см. сведения, приведенные в данной главе.

Основные установки можно изменить в режиме настройки. Инструкции по настройке прибора приведены ниже в данной части.

Когда прибор находится в режиме настройки, на дисплее отображаются цифра и буква. Каждой из установок соответствует своя буква. Список букв приведен в таблице.

Установки в таблице отображаются в том же порядке, в каком они приведены в таблице основных установок.

Смягчитель для воды

Смягчитель для воды удаляет из подаваемой в прибор воды минеральные вещества, которые в противном случае могли бы оказать негативное влияние на результаты мойки и на сам прибор.

Чем больше в воде содержится таких минеральных веществ, тем выше

жесткость воды. Жесткость воды измеряется в соответствующих единицах.

Смягчитель для воды необходимо настроить в соответствии с уровнем жесткости воды, используемой в вашем регионе. Информацию о жесткости воды в вашем районе можно получить в местной службе водоснабжения. Для получения хороших результатов мойки важно правильно выбрать уровень настройки смягчителя для воды.



Смягчение жесткой воды повышает потребление воды и энергопотребления, а также увеличивает продолжительность программы. Чем выше дозировка смягчителя воды, тем больше расход и продолжительность работы.

Жест. воды

Градусы по немецкому стандарту (°dH)	Градусы по французскому стандарту (°fH)	ммоль/л	Градусы по шкале Кларка	Уровень смягчителя для воды
47 - 50	84 - 90	8.4 - 9.0	58 - 63	10
43 - 46	76 - 83	7.6 - 8.3	53 - 57	9
37 - 42	65 - 75	6.5 - 7.5	46 - 52	8
29 - 36	51 - 64	5.1 - 6.4	36 - 45	7
23 - 28	40 - 50	4.0 - 5.0	28 - 35	6
19 - 22	33 - 39	3.3 - 3.9	23 - 27	5 1)
15 - 18	26 - 32	2.6 - 3.2	18 - 22	4

Градусы по немецкому стандарту (°dH)	Градусы по французскому стандарту (°fH)	ммоль/л	Градусы по шкале Кларка	Уровень смягчителя для воды
11 - 14	19 - 25	1.9 - 2.5	13 - 17	3
4 - 10	7 - 18	0.7 - 1.8	5 - 12	2
<4	<7	<0.7	< 5	1 2)

1) Заводская установка.

2) Не используйте соль при таком уровне.

Вне зависимости от типа моющего средства следует задать надлежащий уровень жесткости: в этом случае индикатор наличия соли не будет отключен.

i Содержащее соль таблетированное средство недостаточно эффективно смягчает жесткую воду.

Сигнал окончания

Имеется возможность включения звукового сигнала, который выдается по окончании работы программы.

i В случае возникновения неисправности прибором также выдаются звуковые сигналы. Данные сигналы отключить невозможно.

Уровень ополаскивателя

Дозатор ополаскивателя способствует высушиванию посуды без образования потеков и пятен. Он автоматически срабатывает на этапе ополаскивания горячей водой. Имеется возможность задать количество выдаваемого ополаскивателя.

Когда емкость для ополаскивателя оказывается пустой, загорается индикатор ополаскивателя, уведомляя о необходимости добавления ополаскивателя. В случае удовлетворительных результатов при использовании только таблетированного моющего средства можно отключить дозатор и его индикацию. Тем не менее, для достижения оптимальных результатов высушивания всегда используйте ополаскиватель и не выключайте индикацию ополаскивателя.

Для выключения дозатора и его индикации установите уровень ополаскивателя равным 0A.

AutoOpen

AutoOpen улучшает результаты сушки с одновременным понижением энергопотребления. В ходе этапа сушки дверца прибора автоматически открывается и остается приоткрытой.

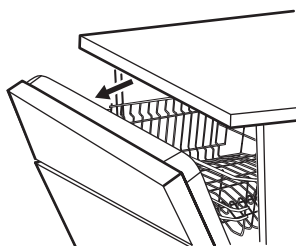

AutoOpen включается автоматически со всеми программами за исключением программы Rinse & Hold.

⚠ ПРЕДУПРЕЖДЕНИЕ Не пытайтесь закрыть дверцу прибора в течение 2 минут после ее автоматического открывания. Это может привести к повреждению прибора.

⚠ ПРЕДУПРЕЖДЕНИЕ Если дети, домашние животные или лица с нарушением здоровья имеют доступ к прибору, выключите AutoOpen. Автоматическое открывание дверцы может представлять опасность и давать доступ к потенциально опасному содержимому прибора (например, ножам, острым предметам или химическим веществам).

Тоны кнопок

Нажатие кнопок на панели управления сопровождается щелкающим звуком. Это звуковое сопровождение можно отключить.

Выбор последней использованной программы

Имеется возможность автоматического автоматического выбора программы и опций, использованных в предыдущий раз.

Прибор сохраняет программу, работа которой завершилась перед его выключением. Затем при включении прибора она выбирается автоматически.

Если выбор последней использованной программы выключен, по умолчанию используется программа ECO.



Режим настройки

Как войти в режим настройки

В режим настройки можно войти до запуска программы. Во время

выполнения программы переход в режим настройки недоступен.

Для входа в режим настройки одновременно нажмите и удерживайте  30' и **ECO** около 3 секунд.

- Загорятся индикаторы, относящиеся к ,  и .
- На дисплее отобразится текущее значение первой доступной настройки.

Навигация в режиме настройки

Навигация в режиме настройке может осуществляться при помощи кнопок выбора программ.

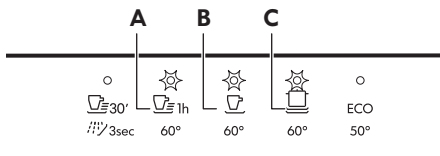

A. Кнопка **Предыдущий**

B. Кнопка **ОК**

C. Кнопка **Следующий**

Для перехода между основными установками и изменением их значений воспользуйтесь кнопками **Предыдущий** и **Следующий**.

Для вызова требуемого параметра и подтверждения его значения используйте **ОК**.

Как изменить параметр

Убедитесь, что прибор находится в режиме настройки.

1. Для выбора необходимой настройки используйте **Предыдущий** или **Следующий**.

На дисплее появится текущая настройка (цифра и назначенная буква).

2. Для выбора параметра нажмите **ОК**. Текущее значение параметра начнет мигать.

3. Для изменения значения нажмите **Предыдущий** или **Следующий**.
4. Для подтверждения настройки нажмите на **ОК**.
 - Новая настройка будет сохранена.
 - Прибор вернется к списку основных установок.
5. Для выхода из режима настройки одновременно нажмите и

удерживайте  30' и **ECO** в течение примерно 3 секунд. Дисплей вернется к выбору программ. Сохраненные настройки действительны до их следующего изменения пользователем.

Перед первым использованием

1. Убедитесь, что установленные настройки смягчителя для воды соответствуют уровню жесткости воды поступающей к вам воды. В противном случае произведите настройку смягчителя для воды.
2. Наполните емкость для соли.
3. Наполните дозатор ополаскивателя.
4. Откройте вентиль подачи воды.
5. Запустите Quick 30' программу, чтобы избавиться от загрязнений, которые могли остаться после процесса производства. Не используйте мощное средство и не загружайте посуду в корзины.

После запуска программы прибору требуется до 5 минут для «зарядки» ионообменной смолы в устройстве для смягчения воды. Этап мойки начнется, как только данная процедура будет завершена. Данная процедура повторяется с определенной периодичностью.

Емкость для соли



ПРЕДУПРЕЖДЕНИЕ

Применяйте только крупную соль, предназначенную посудомоечных машин. Мелкая соль повышает риск коррозии.

Соль используется для «зарядки» ионообменной смолы в смягчителе для воды и обеспечения хороших результатов мытья в ходе ежедневного использования.

Заполнение емкости для соли

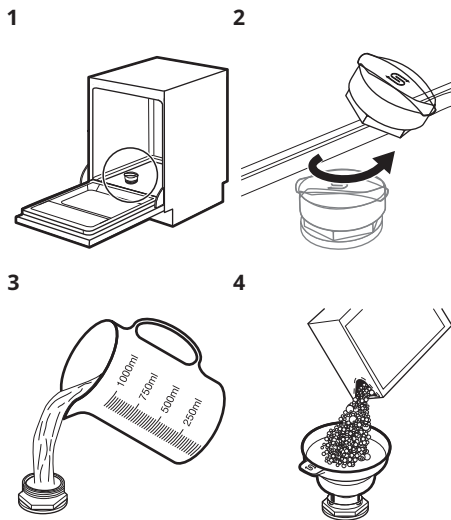

Налейте 1 л воды в емкость для соли (только перед первым использованием).

Насыпьте в емкость для соли 1 кг соли.

5

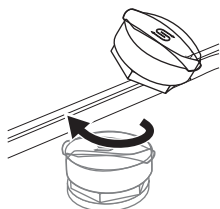

Чтобы закрыть емкость для соли, поверните крышку емкости для соли по часовой стрелке.

⚠ ПРЕДУПРЕЖДЕНИЕ При заполнении емкости для соли из нее может вылиться вода с солью. После заполнения емкости для соли немедленно запустите какую-либо программу во избежание коррозии.

Заполнение дозатора ополаскивателя

1

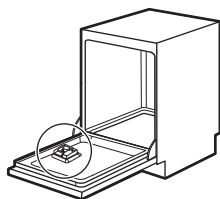

2

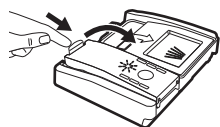

3

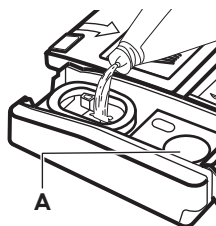

Когда становится виден индикатор (A), заливайте в дозатор ополаскиватель. Налейте ополаскиватель в дозатор так, чтобы уровень жидкости достиг отметки «FILL».

4



Во избежание избыточного образования пены удалите пролившийся ополаскиватель тканью, хорошо впитывающей жидкость.

Ежедневное использование

1. Откройте вентиль подачи воды.
2. Нажмите и удерживайте , пока прибор не включится.
3. Наполните емкость для соли, если она пуста.
4. Наполните дозатор ополаскивателя, если он пуст.
5. Загрузите корзины.
6. Добавьте моющее средство.
7. Выберите и запустите программу мойки.
8. По окончании работы программы закройте кран подачи воды.

Использование мощного средства

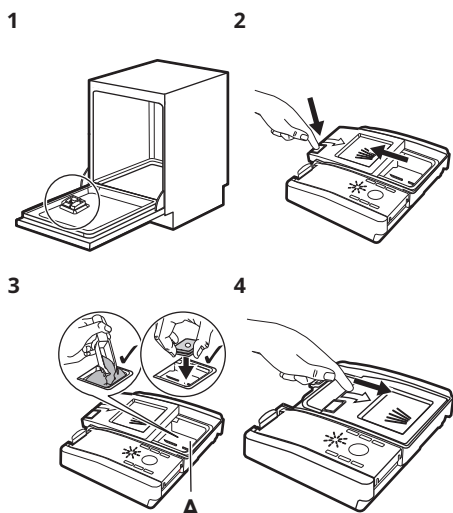

Заполните дозатор (А) мощным средством или поместите в него таблетированное моющее средство.

При использовании программы, включающей стадию предварительной мойки, поместите немного моющего средства на внутреннюю сторону дверцы прибора.

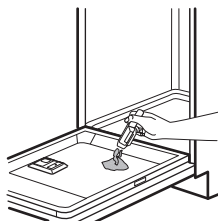

При использовании таблетированных мощных средств, содержащих соль и ополаскиватель, нет необходимости наполнять емкость для соли и дозатор ополаскивателя.



- Установите уровень смягчителя для воды на минимальное значение.
- Установите уровень дозатора ополаскивателя на 0A.

i Содержащее соль таблетированное средство недостаточно эффективно смягчает жесткую воду.

Как выбрать и запустить программу





1. Нажмите на кнопку, соответствующую программе, которую требуется выбрать.
 - Индикатор отражает включение соответствующей кнопки.
 - На дисплее отображается продолжительность программы.
2. При необходимости включите применимые опции.
3. Закройте дверцу прибора для запуска программы.

Как выбрать и запустить программу

1. Для выбора  нажмите и удерживайте  в течение 3 секунд.
 - Индикатор отражает включение соответствующей кнопки.
 - На дисплее отображается продолжительность программы.
- i** Для данной программы опции не применимы.
2. Закройте дверцу прибора для запуска программы.

Включение опций

1. Выберите программу.
2. Нажмите на кнопку, соответствующую опции, которую требуется включить.
 - Индикатор отражает включение соответствующей кнопки.
 - На дисплее отобразится обновленное значение продолжительности программы.

-  По умолчанию требуемые опции необходимо включать перед каждым запуском программы.
В случае выбора той же программы, которая использовалась в предыдущий раз, к ней автоматически добавляются все сохраненные опции.
-  Опции невозможно включить или выключить во время выполнения программы.
-  Не все опции совместимы друг с другом.
-  Включение опций часто повышает расход воды и электроэнергии, а также увеличивает продолжительность программы.

Как выбрать и запустить программу AUTO

1. Нажмите **AUTO**.
 - Индикатор отражает включение соответствующей кнопки.
 - На дисплее отображается продолжительность программы.
-  Для данной программы опции не применимы.
2. Закройте дверцу прибора для запуска программы.

Прибор определяет вид загрузки и подбирает подходящий цикл. Во время выполнения цикла датчики задействуются несколько раз, поэтому изначально обозначенная продолжительность программы может уменьшиться.

Как отсрочить запуск программы

1. Выберите программу.

2. Многократным нажатием на  добейтесь появления на дисплее требуемого времени отсрочки (от 1 до 24 часов).

Индикатор отражает включение соответствующей кнопки.

3. Закройте дверцу прибора для запуска обратного отсчета.

Во время обратного отсчета изменение выбранной программы и времени отсрочки невозможно.

После окончания обратного отсчета произойдет запуск программы.

Как отменить отсрочку пуска во время обратного отсчета

нажмите и удерживайте  в течение 3 секунд.

Дисплей вернется к выбору программ.

-  В случае отмены отсрочки пуска необходимо заново выбрать программу.

Как отменить выполняющуюся программу

нажмите и удерживайте  в течение 3 секунд.

Дисплей вернется к выбору программ.

-  Перед запуском новой программы убедитесь в наличии моющего средства в дозаторе моющего средства.

Открывание дверцы во время работы прибора

Открывание дверцы во время выполнения программы приводит к остановке работы прибора. Это может повлиять на показатели энергопотребления и на продолжительность программы. При закрывании дверцы прибор продолжает работу с момента, на котором она была прервана.

i В случае открывания дверцы более чем на 30 секунд во время этапа сушки текущая программа будет завершена. Этого не произойдет, если дверца была открыта в результате работы системы AutoOpen.

Функция Auto Off

Данная функция экономит электроэнергию, выключая прибор, когда он не работает.

Функция включается автоматически:

- Спустя более 15 секунд после завершения программы.
- Через пять минут, если программа не была запущена.

Окончание программы

По окончании программы на дисплее отображается 0:00.

Функция Auto Off автоматически выключает прибор.

Все кнопки неактивны за исключением кнопки «Вкл/Выкл».

Полезные советы

Общие рекомендации

Следуйте рекомендациям ниже для получения оптимальных результатов мытья и сушки в ходе ежедневного использования прибора, а также с целью защиты окружающей среды.

- При следовании Инструкции при мытье посуды в посудомоечной машине обычно требуется меньше воды и электроэнергии, чем при мытье посуды руками.
- Для сохранения воды и электроэнергии загружайте посудомоечную машину полностью. Для оптимальных результатов мойки размещайте посуду в корзинах согласно Инструкции. Не перегружайте корзины.
- Не производите предварительное ополаскивание посуды вручную. Это повышает потребление воды и электроэнергии. При необходимости выберите программу с предварительной мойкой.
- Перед помещением тарелок и пустых чашек и бокалов в посудомоечную машину удаляйте с них крупные остатки пищи.
- Замочите посуду с пригоревшей к ней пищей или осторожно соскребите ее прежде чем мыть ее в приборе.
- Предметы посуды в корзинах не должны касаться или перекрывать друг друга. Только в этом случае вода сможет добраться до всей посуды и помыть ее.
- Можно использовать средство для посудомоечных машин, ополаскиватель и соль отдельно или в виде таблетированного моющего средства (напр., «Все в одном»). Следуйте указаниям на упаковке.
- Выберите программу в соответствии с типом загрузки и степенью ее загрязненности. ECO обеспечивает наиболее эффективное использование воды и электроэнергии.
- Для предотвращения образования известкового налета внутри прибора:
 - По мере необходимости заполняйте контейнер для соли.
 - Используйте рекомендованные дозировки моющего средства и ополаскивателя.
 - Убедитесь, что установленные настройки смягчителя для воды соответствуют уровню жесткости поставляемой вам воды.
 - Следуйте инструкциям, изложенным в главе «Уход и очистка».

Использование соли, ополаскивателя и моющего средства

- Используйте только соль, ополаскиватель и моющее средство, предназначенные для посудомоечных машин. Другие продукты могут привести к повреждению прибора.
- В регионах с жесткой и очень жесткой водой для достижения оптимальных результатов мойки и сушки рекомендуется использовать обычное моющее средство (порошок, гель или таблетки без дополнительных составляющих), и отдельно – ополаскиватель и соль.
- Таблетированные моющие средства не успевают полностью раствориться при использовании коротких программ. Для того, чтобы избежать образование на посуде осадка из моющего средства, рекомендуется использовать таблетки с длинными программами.
- Всегда закладывайте рекомендованное количество моющего средства. Недостаточная дозировка моющего средства может привести к неудовлетворительным результатам мойки и образованием на посуде пленки и пятен от жесткой воды. Избыточная дозировка моющего средства при использовании мягкой или смягченной воды приводит к оседанию на посуде остатков моющего средства. Регулируйте количество моющего средства соответственно жесткости воды. См. инструкции на упаковке моющего средства.
- Всегда закладывайте рекомендованное количество ополаскивателя. Недостаточная дозировка ополаскивателя ухудшает результаты сушки. Переизбыток ополаскивателя приводит к образованию на посуде синеватого налета.
- Убедитесь в правильности заданного уровня смягчителя воды. В случае превышения уровня увеличенное количество соли в воде может

привести к образованию ржавчины на столовых приборах.

Что делать, если необходимо прекратить использовать таблетированное моющее средство

Прежде чем перейти к использованию моющего средства, соли и ополаскивателя по отдельности произведите следующие действия:

1. Установите максимальный уровень смягчителя для воды.
2. Убедитесь, что емкость для соли и дозатор ополаскивателя заполнены.
3. Запустите программу Quick 30'. Не добавляйте моющее средство и не загружайте посуду в корзины.
4. Когда программа будет завершена, скорректируйте уровень жесткости смягчителя для воды в соответствии с жесткостью воды в Вашем регионе.
5. Задайте дозировку ополаскивателя.

Перед запуском программы

Перед запуском выбранной программы убедитесь, что:

- Фильтры очищены и установлены должным образом.
- Крышка емкости для соли плотно закрыта.
- Разбрызгиватели не засорены.
- Имеется достаточно соли и ополаскивателя (если не используется таблетированное моющее средство).
- Посуда правильно расположена в корзинах.
- Выбранная программа подходит к типу посуды и степени ее загрязненности.
- Использовано подходящее количество моющего средства.

Загрузка корзин



Примеры загрузки корзин вы найдете в прилагаемой брошюре.

- Всегда используйте все пространство корзины.
- Используйте прибор только для мойки посуды, предназначенной для мытья в посудомоечных машинах.
- Не мойте в приборе изделия из дерева, кости, алюминия, олова и меди, так как они могут потрескаться, деформироваться, обесцветиться или подвергнуться точечной коррозии.
- Не мойте в приборе предметы, которые могут впитывать воду (губки, бытовые ткани).
- Удалите остатки пищи с посуды.
- Замочите посуду с пригоревшей к ней пищей прежде чем мыть ее в приборе.
- Загружайте полые предметы (чашки, стаканы и сковороды) отверстием вниз.
- Убедитесь, что столовые приборы и тарелки не слиплись. Размещайте ложки вперемежку с другими столовыми приборами.
- Проверьте, чтобы бокалы не соприкасались друг с другом.
- Загружайте столовые приборы и мелкие предметы в ящик для столовых приборов.
- Легкие предметы укладывайте в верхнюю корзину. Убедитесь, что посуда не может свободно перемещаться.
- Прежде чем запускать программу, убедитесь, что разбрызгиватель может свободно вращаться.

Разгрузка корзины

1. Прежде чем доставать посуду из прибора, дайте ей остыть. Горячую посуду легко повредить.
2. Вначале вынимайте посуду из нижней корзины, потом - из верхней



По окончании программы на внутренних поверхностях камеры прибора все еще может оставаться вода.

Уход и чистка

⚠ ВНИМАНИЕ! Перед выполнением любых операций техническому обслуживанию за исключением запуска программы Machine Care выключите прибор и выньте вилку сетевого шнура из розетки.

i Грязные фильтры и засоренность разбрызгивателей негативно сказываются на качестве мойки. Периодически проверяйте эти детали и при необходимости производите их очистку.

Machine Care

Программа Machine Care предназначена для оптимальной очистки внутренней

камеры прибора. Она удаляет накипь и жировые отложения.

Когда прибор определяет необходимость очистки, загорается индикатор . Запустите программу Machine Care для очистки внутренней камеры прибора.

Как запустить программу Machine Care



Перед запуском программы Machine Care промойте фильтры и разбрызгиватели.

1. Используйте средство для удаления накипи или очистки, предназначенное специально для посудомоечных машин. Следуйте указаниям на упаковке. Не заполняйте корзины посудой.

2. Одновременно нажмите и удерживайте ☀️ и **AUTO** в течение 3 секунд.

Индикаторы 📄 и ☀️ замигают. На дисплее отобразится продолжительность программы.

3. Закройте дверцу прибора для запуска программы.

По завершении программы индикатор 📄 гаснет.

Чистка внутренних частей

- Тщательно очистите прибор, включая резиновый уплотнитель дверцы, мягкой влажной тряпкой.
- Не используйте абразивные средства, царапающие губки, острые инструменты, едкие химикаты, металлические мочалки и растворители.
- Для поддержания производительности прибора применяйте специализированное средство для очистки посудомоечных машин не реже чем каждые два месяца. Точно следуйте инструкциям на упаковке продукта.
- Для достижения оптимальных результатов используйте программу Machine Care.

Очистка наружных поверхностей

- Протирайте прибор мягкой влажной тряпкой.
- Используйте только нейтральные моющие средства.
- Не используйте абразивные средства, царапающие губки и растворители.

Чистка фильтров

1

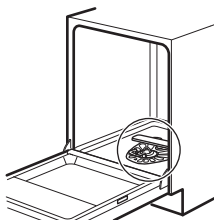

Убедитесь, что внутри или по краям отстойника нет остатков пищи или других загрязнений.

3

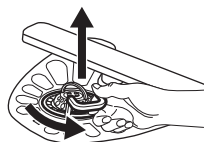

Чтобы снять фильтры (B) и (C), поверните ручку против часовой стрелки и потяните вверх. Извлеките фильтр (C) из фильтра (B). Промойте фильтры водой.

2

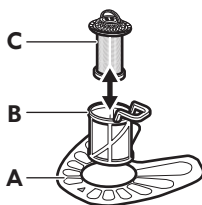

Система фильтров выполнена из трех деталей.

4

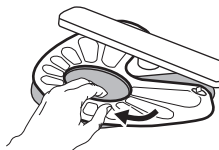

Снимите плоский фильтр (A). Промойте фильтр водой.

5

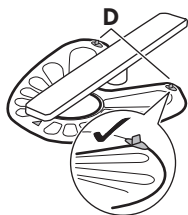

Установите плоский фильтр (A) обратно на место. Убедитесь, что он установлен правильно – под двумя направляющими (D).

(i) Неверная установка фильтров может привести к неудовлетворительным результатам мойки и повреждению прибора.

6

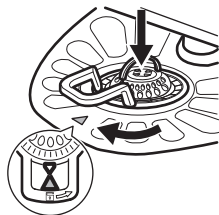

Соберите фильтры (B) and (C). Установите их обратно в фильтр (A). Поверните ручку по часовой стрелке до щелчка.

3

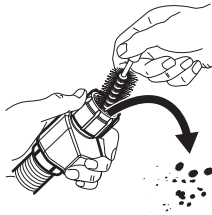

Произведите очистку фильтра наливного шланга

4

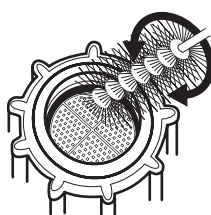

Чистка нижнего разбрызгивателя

Рекомендуется производить регулярную очистку нижнего разбрызгивателя во избежание засорения его отверстий. Засорение отверстий может привести к неудовлетворительным результатам мойки.

Очистка фильтра наливного шланга

1

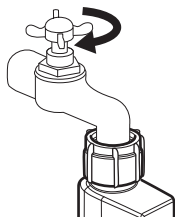

Закройте водопроводный вентиль.

2

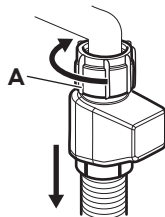

Отсоедините шланг. Поверните фиксатор A по часовой стрелке.

1

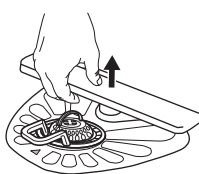

Для извлечения нижнего разбрызгивателя потяните его движением вверх.

2

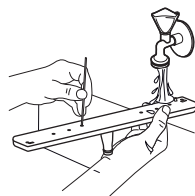

Промойте разбрызгиватель под струей воды. Для прочистки отверстий от частиц грязи воспользуйтесь заостренным предметом (например, зубочисткой).

3

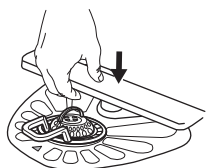

Для установки разбрызгивателя на место нажмите по направлению вниз.

Чистка верхних разбрызгивателей

Рекомендуется производить регулярную очистку верхних разбрызгивателей во избежание засорения отверстий. Засорение отверстий может привести к неудовлетворительным результатам мойки.

1

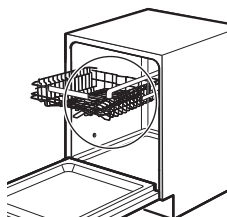

Верхние разбрызгиватели находятся под верхней корзиной.

2

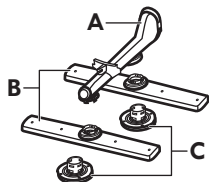

Разбрызгиватели (B) расположен на трубе подачи воды (A) при помощи фиксаторов (C).

3

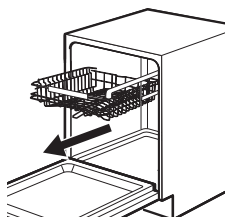

Вытяните верхнюю корзину.

4

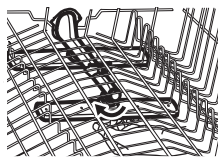

Для снятия разбрызгивателя с трубки подачи воды поверните фиксатор по часовой стрелке.

5

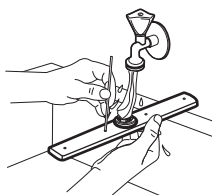

Промойте разбрызгиватель под струей воды. Для прочистки отверстий от частиц грязи воспользуйтесь заостренным предметом (например, зубочисткой).

6

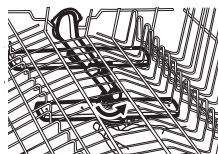

Установите фиксатор в разбрызгиватель и закрепите его на трубе подачи воды, повернув фиксатор по часовой стрелке. Убедитесь, что фиксатор защелкнулся.

Устранение неисправностей

⚠ ВНИМАНИЕ! Ненадлежащий ремонт прибора может представлять серьезный риск для безопасности потребителя. Все ремонтные работы должны производиться квалифицированным персоналом.

Большинство возможных неполадок могут быть устранены без обращения в авторизованный сервисный центр.

В таблице ниже приведены сведения о возможных неисправностях.

При некоторых неисправностях на дисплей выводится код неисправности.

Неисправность и код неисправности	Возможная причина неисправности и ее устранение
Прибор не включается.	<ul style="list-style-type: none"> • Убедитесь, что вилка сетевого шнура вставлена в розетку электропитания. • Убедитесь, что предохранитель на электрощите не поврежден.
Программа не запускается.	<ul style="list-style-type: none"> • Убедитесь, что дверца прибора закрыта. • Если задана функция «Отсрочка пуска», отмените ее или дождитесь окончания обратного отсчета. • Прибор производит «зарядку» смолы внутри смягчителя для воды. Продолжительность данной процедуры составляет приблизительно 5 минут.
В машину не поступает вода. На дисплее отображается символ i10 или i11 .	<ul style="list-style-type: none"> • Убедитесь, что водопроводный вентиль открыт. • Убедитесь, что давление в водопроводной сети не понижено. Для получения сведений об этом обратитесь в местную службу водоснабжения. • Убедитесь, что водопроводный вентиль не засорен. • Убедитесь, что фильтр наливного шланга не засорен. • Убедитесь, что наливной шланг не перекручен и не передавлен.
Прибор не сливает воду. На дисплее отображается i20 .	<ul style="list-style-type: none"> • Убедитесь, что сливная труба не засорена. • Убедитесь, что внутренняя система фильтрации не засорена. • Убедитесь, что сливной шланг не перекручен и не передавлен.
Сработала система защиты от перелива. На дисплее отображается i30 .	<ul style="list-style-type: none"> • Закройте водопроводный вентиль. • Убедитесь в правильности установки прибора. • Загружайте корзины в соответствии с указаниями в руководстве пользователя.

Неисправность и код неисправности	Возможная причина неисправности и ее устранение
Во время выполнения цикла прибор останавливает и возобновляет работу чаще обычного.	<ul style="list-style-type: none"> • Это нормально. Так обеспечиваются оптимальные результаты мойки и экономия электроэнергии.
Программа выполняется слишком долго.	<ul style="list-style-type: none"> • Если задана опция «Отсрочка пуска», отмените ее или дождитесь окончания обратного отсчета. • Включение опций может увеличить длительность программы.
Значение оставшегося до окончания цикла времени увеличивается, а затем резко уменьшается перед самым окончанием программы.	<ul style="list-style-type: none"> • Это не является неисправностью. Прибор работает надлежащим образом.
Имеется небольшая утечка со стороны дверцы прибора.	<ul style="list-style-type: none"> • Прибор не выровнен. Слегка вывинтите или завинтите регулировочные ножки (если предусмотрено в данной модели). • Дверца прибора находится не по центру внутренней камеры. Отрегулируйте заднюю ножку (если подобная регулировка доступна).
Дверца прибора закрывается с трудом.	<ul style="list-style-type: none"> • Прибор не выровнен. Слегка вывинтите или завинтите регулировочные ножки (если предусмотрено в данной модели). • Столовые приборы частично выступают за пределы корзин.
во время цикла сушки дверца прибора открывается.	<ul style="list-style-type: none"> • Включена функция AutoOpen. Данная функция открывает дверцу прибора в ходе цикла сушки, чтобы повысить производительность сушки и дать посуде остыть. Дверца остается приоткрытой. <ul style="list-style-type: none"> – Длительность цикла сушки и время открывания дверцы зависит от выбранной программы и опций. – Когда функция AutoOpen открывает дверцу, на дисплее отображается время, оставшееся до окончания программы. <p>Для отмены автоматического открывания дверцы выключите функцию AutoOpen. См. «Настройка».</p>

Неисправность и код неисправности	Возможная причина неисправности и ее устранение
Изнутри прибора доносится дребезжание или стук.	<ul style="list-style-type: none"> • Столовые приборы размещены в корзинах ненадлежащим образом. Сверяйтесь с брошюрой, описывающей загрузку корзин. • Убедитесь, что разбрызгиватели свободно вращаются.
Работа прибора приводит к срабатыванию электропродохранителя.	<ul style="list-style-type: none"> • Создаваемая одновременной работой ряда приборов нагрузка превышает допустимую. Проверьте значение разрешенной нагрузки розетки и максимальную нагрузку счетчика, или выключите один из работающих приборов. • Повреждение в электрической цепи внутри прибора. Обратитесь в авторизованный сервисный центр.

Проверив прибор, выключите и включите прибор. Если неисправность появится снова, обратитесь в авторизованный сервисный центр.

Если коды неисправности не описаны в таблице, обратитесь в авторизованный сервисный центр.

⚠ ВНИМАНИЕ! Не рекомендуется пользоваться прибором до полного устранения неисправности. Отключите прибор от электросети и не включайте, пока не будете уверены в его технической исправности.

Продуктовый номер (PNC)

При обращении в авторизованный сервисный центр вам понадобится

сообщить продуктовый номер своего прибора.

PNC находится на табличке с техническими данными на дверце прибора. Также можно проверить PNC на панели управления.

Перед проверкой PNC убедитесь, что прибор находится в режиме выбора программы.

1. Одновременно нажмите и удерживайте  и **AUTO** в течение 3 секунд.

На дисплее отобразится PNC вашего прибора.

2. Для выхода из режима отображения PNC одновременно нажмите и удерживайте  и **AUTO** в течение 3 секунд.

Дисплей вернется к выбору программ.

Неудовлетворительные результаты мойки и сушки

Проблема	Возможная причина и решение
Неудовлетворительные результаты мойки.	<ul style="list-style-type: none"> • См. главы «Ежедневное использование», «Советы и рекомендации», а также брошюру с описанием процедур загрузки корзин. • Используйте программу более интенсивной мойки. • Включите опцию Power Clean для повышения качества мойки при выбранной программе. • Произведите очистку разбрызгивателя и фильтра. См. главу «Уход и очистка».
Неудовлетворительные результаты сушки.	<ul style="list-style-type: none"> • Столовые приборы слишком долго находились в закрытом приборе. Включите функцию AutoOpen для автоматического открывания дверцы и улучшения качества сушки. • Ополаскиватель отсутствует или дозировка ополаскивателя слишком мала. Наполните дозатор ополаскивателя или повысьте уровень ополаскивания. • Причиной может быть качество ополаскивателя. • Рекомендуется постоянно использовать ополаскиватель, даже в сочетании с таблетированным моющим средством. • Возможно, предметы из пластика потребуются вытереть полотенцем. • Программа не имеет этапа сушки. См. главу «Таблица программ».
Видны белые потеки или синеватый налет на стаканах и тарелках.	<ul style="list-style-type: none"> • Слишком большое количество выдаваемого ополаскивателя. Уменьшите количество ополаскивателя. • Добавлено слишком большое количество моющего средства.
На стаканах и тарелках есть пятна и высохшие капли воды.	<ul style="list-style-type: none"> • Недостаточная дозировка ополаскивателя. Увеличьте количество ополаскивателя. • Причиной может быть качество ополаскивателя.
Внутри прибора есть влага.	<ul style="list-style-type: none"> • Это не является признаком неисправности прибора. На стенках прибора конденсируется влага из воздуха.
Необычно сильное пенообразование в ходе мойки.	<ul style="list-style-type: none"> • Используйте только моющее средство, специально предназначенное для посудомоечных машин. • Имеется утечка ополаскивателя из дозатора ополаскивателя. Обратитесь в авторизованный сервисный центр.

Проблема	Возможная причина и решение
<p>На столовых приборах есть следы ржавчины.</p>	<ul style="list-style-type: none"> • В воде, используемой для мойки, слишком высоко содержание солей. См. главу «Смягчитель для воды». • Столовые приборы из серебра и нержавеющей стали оказались рядом друг с другом. Не ставьте изделия из серебра и нержавеющей стали рядом друг с другом.
<p>По окончании программы в дозаторе остается моющее средство.</p>	<ul style="list-style-type: none"> • Таблетированное моющее средство застряло в дозаторе и не было полностью вымыто водой. • Моющее средство вымывается из дозатора не полностью. Убедитесь в том, что разбрызгиватели не заблокированы и не засорены. • Убедитесь в том, что изделия в корзинах не препятствуют открыванию крышки дозатора моющего средства.
<p>Внутри прибора присутствует неприятный запах.</p>	<ul style="list-style-type: none"> • См. главу «Очистка внутренних частей». • Запустите программу Machine Care со средством от накипи или со средством, предназначенным для очистки посудомоечных машин.
<p>На столовых приборах, внутренней камере и внутренней стороне дверцы образуется известковый налет.</p>	<ul style="list-style-type: none"> • Низкий уровень соли; проверьте индикатор наличия соли. • Крышка емкости для соли неплотно закручена. • Водопроводная вода имеет высокую жесткость. См. главу «Смягчитель для воды». • Использование соли и включение регенерации смягчителя для воды является необходимым даже в случае использования таблетированного моющего средства. См. главу «Смягчитель для воды». • Запустите программу Machine Care со средством от накипи, предназначенным для посудомоечных машин. • Если накипь по-прежнему не исчезает, произведите очистку прибора при помощи специально предназначенных для этого очищающих средств. • Попробуйте другое моющее средство. • Обратитесь к производителю моющего средства.

Проблема	Возможная причина и решение
Сколы, обесцвечивание или помутнение столовых приборов.	<ul style="list-style-type: none"> Размещайте в прибор только посуду, предназначенную для мытья в посудомоечной машине. Будьте внимательны при загрузке и разгрузке корзины. Сверяйтесь с брошюрой, описывающей загрузку корзин. Деликатные предметы укладывайте в верхнюю корзину. Включите опцию Gentle / Glass для обеспечения бережного мытья стеклянной посуды и предметов, требующих осторожного обращения.

i Другие возможные причины приведены в главах **«Перед первым использованием»**, **«Ежедневное использование»** или **«Советы и рекомендации»**.

Технические данные

Тип изделия	Полностью встраиваемая посудомоечная машина	
Модель	BDW MEDE 447 NE	
Торговое наименование	MEDELSTOR	
Номер изделия	204.755.54	
Размеры	Ширина / высота / глубина (мм)	446 / 818 - 898 / 550
Подключение к электросети ¹⁾	Напряжение (В)	220 - 240
	Частота (Гц)	50
Давление поступающей воды	Мин./макс. бар (МПа)	0.5 (0.05) / 8 (0.8)
Подача воды	Холодная вода или горячая вода ²⁾	макс. 60 °C
Вместимость	Количество комплектов посуды	10
Потребляемая мощность	При оставлении во включенном состоянии (Вт)	5.0
	В отключенном состоянии (Вт)	0.50

Годовое потребление ³⁾	Вода (л)	2178
	Энергопотребление (кВт·ч)	144

1) Другие значения приведены на табличке с техническими данными.

2) Если горячая вода подается из системы, использующей альтернативные источники энергии (например, солнечные панели или ветрогенераторы), подключайте машину к водопроводу горячей воды, чтобы снизить энергопотребление.

3) Годовое потребление электроэнергии определяется из расчета 220 циклов мойки при использовании режима ECO. Фактическое энергопотребление зависит от условий эксплуатации прибора. В соответствии с TR CU 004/2011, TR CU 005/2011, TR CU 016/2011, TR CU 020/2011.

ОХРАНА ОКРУЖАЮЩЕЙ СРЕДЫ

Материалы с символом  следует сдавать на переработку. Положите упаковку в соответствующие контейнеры для сбора вторичного сырья. Принимая участие в переработке старого электробытового оборудования, Вы помогаете защитить окружающую среду и здоровье человека. Не выбрасывайте

вместе с бытовыми отходами бытовую технику, помеченную символом . Прибор следует доставить в место раздельного накопления и сбора отходов потребления или в пункт сбора использованной бытовой техники для последующей утилизации.

 Класс энергетической эффективности в Российской Федерации: A

Хранить в сухом закрытом помещении.

Дата изготовления изделия указана в его серийном номере, где первая цифра номера соответствует последней цифре года изготовления, а вторая и третья цифры – порядковому номеру недели. Например, серийный номер 14512345 означает, что изделие изготовлено на сорок пятой неделе 2021 года.

Изготовитель: ИКЕА оф Свиден АБ, а/я 702, 343 81, Эльмхульт, Швеция

Лицо, уполномоченное изготовителем на действия при оценке соответствия продукции: ООО "Электролюкс Рус", Кожевнический проезд 1, 115114, Москва; тел.: 8-800-444-444-8, www.electrolux.ru

Импортер: ООО "ИКЕА ТОРГ", Россия, 141400, Московская область, г. Химки, Микрорайон «ИКЕА», корп. 1; тел.: +7 (495) 737-5301, факс +7 (495) 737-5324

По вопросам качества товаров ИКЕА обращайтесь к продавцу: ООО "ИКЕА ДОМ", Россия, 141400, Московская область, г. Химки, Микрорайон «ИКЕА», корп. 1; тел.: +7 (495) 666-2929, www.ikea.ru

Изготовлено в Польше

ГАРАНТИЯ ИКЕА

Срок действия гарантии ИКЕА

Гарантийный срок для данного изделия составляет **пять (5) лет**. Гарантия начинается действовать в день покупки. Пожалуйста, сохраняйте чек как подтверждение факта и даты покупки.

Кем выполняется техобслуживание?

Техобслуживание выполняется сервисным центром, авторизованным компанией ИКЕА.

Что покрывает данная гарантия?

Данная гарантия покрывает неисправности изделия, обусловленные дефектами конструкции или материалов, проявившимися после его покупки в магазине ИКЕА. Данная гарантия относится только к случаям бытового использования изделия. Все исключения указаны в пункте «Что не покрывает данная гарантия?». В рамках гарантии предусматривается возмещение затрат, связанных с устранением неисправностей, например затраты на ремонт, запасные части, выполнение работ и дорожные расходы – при условии, что доступ к технике в целях ремонта не затруднен и не вызывает существенных расходов и что неисправность вызвана дефектами конструкции или материалов, покрываемыми гарантией. При данных условиях применимы соответствующие местные правила и предписания. Замененные запчасти переходят в собственность компании ИКЕА.

Что ИКЕА делает, чтобы устранить неисправность?

Сервисная служба, уполномоченная компанией ИКЕА, изучит изделие и решит, покрывается ли случай данной гарантией. Если будет решено, что изделие попадает под действие гарантии, то сервисная служба ИКЕА или ее авторизованный партнер произведет

либо ремонт неисправного изделия, либо его замену таким же или аналогичным.

Что не покрывает данная гарантия?

- Естественный износ;
- Умышленные повреждения или повреждения вследствие небрежного обращения, обусловленные невнимательностью, несоблюдением инструкций по эксплуатации, неправильной установкой или подключением к электрической сети с напряжением, не соответствующим техническим требованиям прибора; повреждения, вызванные химическими или электрохимическими реакциями; повреждения, обусловленные ржавчиной, коррозией или воздействием воды, в том числе, но не ограничиваясь этим, повреждения, вызванные повышенной жесткостью воды, подаваемой в сети водоснабжения; повреждения, вызванные аномальными условиями окружающей среды;
- Расходные материалы и запчасти, в том числе батареи и лампочки;
- Повреждения нефункциональных и декоративных деталей, не влияющих на нормальную работу устройства, в том числе любые царапины или возможное различие в цвете.
- Случайные повреждения, вызванные присутствием инородных предметов и/или веществ, а также чисткой или устранением засоров в фильтрах, системах слива или дозаторах моющих средств.
- Повреждения следующих деталей: стеклокерамики, аксессуаров, корзин для посуды и столовых приборов, подающих и сливных труб, уплотнителей, ламп и плафонов для ламп, экранов, ручек, корпуса и частей корпуса (эти детали попадают под действие гарантии, только если сервисный центр представит заключение, что причиной

повреждений был производственный брак).

- Случаев, если дефекты не были обнаружены специалистом во время визита.
- На ремонт, выполненный неуполномоченными обслуживающими организациями либо неавторизованными сервис-партнерами, а так же с использованием неоригинальных запасных частей.
- На ремонт вследствие неправильной установки.
- На повреждения, возникшие при небытовом использовании товара, например использующиеся в профессиональных целях или иных целях, связанных с предпринимательской деятельностью.
- Повреждения, возникшие при перевозке товара. Если покупатель самостоятельно осуществляет транспортировку товара домой или по другому адресу, ИКЕА не несет ответственности за повреждения, возникшие при перевозке. Тем не менее, если услуга доставки была заказана покупателем в ИКЕА, все повреждения, возникшие при перевозке товара, покрывается данной гарантией.
- Условия выполнения установки бытовой техники ИКЕА, за исключением случаев, когда необходимость установки вызвана ремонтом или заменой неисправных частей. При покупке бытовой техники в ИКЕА услуга первоначальной установки не включена в стоимость товара. Если уполномоченные ИКЕА обслуживающие организации или авторизованные сервис-партнеры осуществляют ремонт или замену бытового прибора в соответствии с условиями данной гарантии, уполномоченные обслуживающие организации или авторизованные сервис-партнеры обязуются при необходимости выполнить повторную

установку отремонтированного бытового прибора или бытового прибора, заменяющего неисправный.

Применимость законодательства конкретной страны

Гарантия, предоставляемая ИКЕА, полностью покрывает или даже превышает все требования местного законодательства, которые могут отличаться в разных странах.

Зона действия для техники, купленной в России

Данная гарантия применима только к технике, купленной в России. Обязательства по гарантийному обслуживанию остаются в силе только, если изделие было установлено с соблюдением следующих требований:

- технических требований, принятых в стране, где клиент обратился за гарантийным обслуживанием;
- правил техники безопасности, приведенных в инструкциях по сборке и в руководстве пользователя.

Сервисный центр, авторизованный ИКЕА

Вы можете обращаться к поставщикам гарантийных услуг ИКЕА по следующим вопросам:

1. Гарантийный ремонт;
2. Рекомендации и техническая консультация по установке техники, купленной в магазине ИКЕА, в кухонную мебель ИКЕА; Сервисный центр не сможет давать рекомендации по следующим вопросам:
 - вопросы по установке кухонной мебели ИКЕА
 - подсоединение к электрической сети, если бытовая техника не имеет вилки и кабеля;
 - подключение к водопроводным и газовым коммуникациям. Эти виды

работ должны выполняться авторизованным специалистом

3. За разъяснением функций и правил эксплуатации техники, купленной в магазине ИКЕА

Для получения оптимального результата просим вас тщательно изучить сопроводительные документы и инструкцию по эксплуатации перед обращением в сервисный центр.

Как связаться с нами, если вам нужна наша помощь



Пожалуйста, ознакомьтесь со списком сервисных центров, авторизованных ИКЕА, который представлен на последней странице этой инструкции

i Для ускорения обслуживания просим вас называть номер изделия (12-значный сервисный код и 8-значный код изделия), указанный в данном буклете при обращении в сервисные центры. Прежде чем вы позвоните нам, убедитесь, что у вас есть на руках номер изделия марки ИКЕА (8-значный код) и серийный номер (8-значный код, который можно найти на табличке с техническими данными) устройства по которому вам требуется помощь.

i **ОБЯЗАТЕЛЬНО СОХРАНЯЙТЕ ЧЕК!**

Чек является подтверждением покупки, его необходимо предъявлять при обращении за гарантийным обслуживанием.

Нужна дополнительная помощь?

По всем дополнительным вопросам, не касающимся гарантийного обслуживания, обращайтесь в отдел обслуживания

покупателей ближайшего магазина ИКЕА. Пожалуйста, тщательно изучите сопроводительные документы перед обращением.

Срок службы данного изделия составляет 10 лет.

По истечении срока службы изделие все еще может эксплуатироваться при условии соблюдения сведений по технике безопасности и других инструкций, содержащихся в руководстве пользователя. Приняв решение о прекращении эксплуатации изделия, обратитесь на местное предприятие по переработке вторичного сырья для уничтожения изделия в соответствии с законодательством.

Особенности продажи технически сложных товаров бытового назначения, утверждённые Постановлением Правительства Российской Федерации от 19.01.1998 г. №55.

- Электробытовые приборы и машины, бытовое газовое оборудование, бытовые газовые устройства и другие технически сложные товары бытового назначения до подачи в торговый зал или к месту выдачи покупки должны пройти предпродажную подготовку, которая включает: распаковку товара, удаление заводской смазки, пыли, стружек; осмотр товара; проверку комплектности, качества изделия, наличия необходимой информации о товаре и его изготовителе; при необходимости сборку изделия и его наладку.
- Образцы предлагаемых для продажи товаров должны быть размещены в торговом зале, иметь оформленные ярлыки с указанием наименования, марки, модели, артикула, цены товара, а также краткие аннотации, содержащие его основные технические характеристики.
- По требованию покупателя он должен быть ознакомлен с устройством и действием товаров, которые должны

- демонстрироваться в собранном, технически исправном состоянии. Товары, не требующие специального оборудования для подключения, демонстрируются в действующем состоянии.
- Лицо, осуществляющее продажу, по требованию покупателя проверяет в его присутствии качество товара, наличие относящихся к нему документов, правильность цены.
 - При передаче технически сложных бытовых товаров покупателю одновременно передаются установленные изготовителем товара комплект принадлежностей и документы (технический паспорт или иной заменяющий его документ с указанием даты и места продажи, инструкция по эксплуатации и другие документы).
 - В случае если кассовый чек на товар не содержит наименование товара и артикул, вместе с товаром покупателю передается товарный чек, в котором указываются эти сведения, наименование продавца, дата продажи, цена товара и лицом, непосредственно осуществляющим продажу товара, проставляется подпись.
 - Продавец или организация, выполняющая функции продавца по договору с ним, обязаны осуществить сборку и (или) установку (подключение) на дому у покупателя технически сложного товара, самостоятельная сборка и (или) подключение которого покупателем в соответствии с требованиями стандартов или технической документацией, прилагаемой к товару (технический паспорт, инструкция по эксплуатации), не допускается.
 - Информацию об организациях, выполняющих указанные работы, продавец обязан довести до сведения покупателя при продаже товаров.
 - Если стоимость сборки и (или) установки товара включена в его стоимость, то указанные работы должны выполняться продавцом или соответствующей организацией бесплатно.
 - Бытовые печи СВЧ (микроволновые печи), электропечи (электрические духовые шкафы) тостеры, электрические чайники и другие электрические бытовые приборы, используемые для термической обработки продуктов и приготовления пищи, включены в Перечень товаров длительного пользования, на которые не распространяется требование покупателя о безвозмездном предоставлении ему на период ремонта или замены аналогичного товара, утвержденный Постановлением Правительства Российской Федерации от 19.01.1998 г. №55.
 - Электробытовые машины и приборы, бытовое газовое оборудование, бытовые газовые устройства и другие технически сложные товары бытового назначения, на которые установлены гарантийные сроки, включены в Перечень непродовольственных товаров надлежащего качества, не подлежащих возврату или обмену на аналогичный товар других размера, формы, габарита, расцветки или комплектации, утвержденный Постановлением Правительства Российской Федерации от 19.01.1998 г. №55.

Contents

Safety information	39	Hints and tips	55
Safety instructions	41	Care and cleaning	56
Product description	42	Troubleshooting	59
Control panel	44	Technical information	63
Programme selection	45	Environmental concerns	64
Basic settings	47	IKEA guarantee	65
Before first use	51		
Daily use	52		

Subject to change without notice.

Safety information

Before the installation and use of the appliance, carefully read the supplied instructions. The manufacturer is not responsible for any injuries or damage that are the result of incorrect installation or usage. Always keep the instructions in a safe and accessible location for future reference.

Children and vulnerable people safety

- This appliance can be used by children aged from 8 years and above and persons with reduced physical, sensory or mental capabilities or lack of experience and knowledge if they have been given supervision or instruction concerning the use of the appliance in a safe way and understand the hazards involved.
- Children between 3 and 8 years of age and persons with very extensive and complex disabilities shall be kept away from the appliance unless continuously supervised.
- Children of less than 3 years of age should be kept away from the appliance unless continuously supervised.
- Do not let children play with the appliance.
- Keep detergents away from children.
- Keep children and pets away from the appliance when the door is open.

- Children shall not carry out cleaning and user maintenance of the appliance without supervision.

General Safety

- This appliance is intended to be used in household and similar applications such as:
 - farm houses; staff kitchen areas in shops, offices and other working environments;
 - by clients in hotels, motels, bed & breakfast and other residential type environments.
- Do not change the specification of this appliance.
- The operating water pressure (minimum and maximum) must be between 0.5 (0.05) / 8 (0.8) bar (MPa)
- Follow the maximum number of 10 place settings.
- If the supply cord is damaged, it must be replaced by the manufacturer, its Authorised Service Centre or similarly qualified persons in order to avoid a hazard.
- Put the cutlery in the cutlery basket with the sharp ends pointing down or put them in the cutlery drawer in a horizontal position with the sharp edges down.
- Do not leave the appliance with the open door unattended to avoid stepping accidentally onto it.
- Before any maintenance operation, deactivate the appliance and disconnect the mains plug from the socket.
- Do not use high pressure water sprays and/or steam to clean the appliance.
- If the appliance has ventilation openings in the base, they must not be covered e.g. by a carpet.
- The appliance is to be connected to the water mains using the new supplied hose-sets. Old hose sets must not be reused.

Safety instructions

Installation

⚠ Warning! Only a qualified person must install this appliance.

- Remove all the packaging.
- Do not install or use a damaged appliance.
- Do not use the appliance before installing it in the built-in structure due to safety manner.
- Follow the installation instructions supplied with the appliance.
- Always take care when moving the appliance as it is heavy. Always use safety gloves and enclosed footwear.
- Do not install or use the appliance where the temperature is less than 0 °C.
- Install the appliance in a safe and suitable place that meets installation requirements.

Transport and storage

- Products must be transported in the original packaging in a vertical position.
- During transport and storage, protect the product from weathering and mechanical damage.
- Products should be stored in a packed form in heated rooms at a temperature from plus 5 °C to plus 40 °C.

Electrical connection

⚠ Warning! Risk of fire and electric shock.

- The appliance must be earthed.
- Make sure that the parameters on the rating plate are compatible with the electrical ratings of the mains power supply.
- Always use a correctly installed shockproof socket.
- Do not use multi-plug adapters and extension cables.
- Make sure not to cause damage to the mains plug and to the mains cable. Should the mains cable need to be

replaced, this must be carried out by our Authorised Service Centre.

- Connect the mains plug to the mains socket only at the end of the installation. Make sure that there is access to the mains plug after the installation.
- Do not pull the mains cable to disconnect the appliance. Always pull the mains plug.
- This appliance is fitted with a 13 A mains plug. If it is necessary to change the mains plug fuse, use only a 13 A ASTA (BS 1362) fuse (UK and Ireland only).

Water connection

- Do not cause damage to the water hoses.
- Before connection to new pipes, pipes not used for a long time, where repair work has been carried out or new devices fitted (water meters, etc.), let the water flow until it is clean and clear.
- Ensure that there are no visible water leaks during and after the first use of the appliance.
- The water inlet hose has a safety valve and a sheath with an inner mains cable.

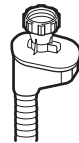

⚠ Warning! Dangerous voltage.

- If the water inlet hose is damaged, immediately close the water tap and disconnect the mains plug from the mains socket. Contact the Authorised Service Centre to replace the water inlet hose.

Use

- This appliance is designed to washing dishes and should not be used for other purpose.
- Do not put flammable products or items that are wet with flammable products in, near or on the appliance.
- Dishwasher detergents are dangerous. Follow the safety instructions on the detergent packaging.
- Do not drink and play with the water in the appliance.
- Do not remove the dishes from the appliance until the programme is complete. Some detergent may remain on the dishes.
- Do not store items or apply pressure on the open door of the appliance.
- The appliance can release hot steam if you open the door while a programme operates.

Internal lighting

 **Warning!** Risk of injury.

- This appliance has an internal lamp that comes on when you open the door and goes off when the door is closed.

- The type of lamp used for this appliance is for household appliances only. Do not use it for house lighting.
- To replace the internal lighting, contact the Authorised Service Centre.

Service

- To repair the appliance contact the Authorised Service Centre. Use original spare parts only.
- Please note that self-repair or non-professional repair can have safety consequences and might void the guarantee.

Disposal

 **Warning!** Risk of injury or suffocation.

- Disconnect the appliance from the mains supply.
- Cut off the mains cable and discard it.
- Remove the door catch to prevent children and pets to get closed in the appliance.

Product description

 The graphics below is just a general product overview. For more detailed information please refer to other chapters and/or documents provided with the appliance.

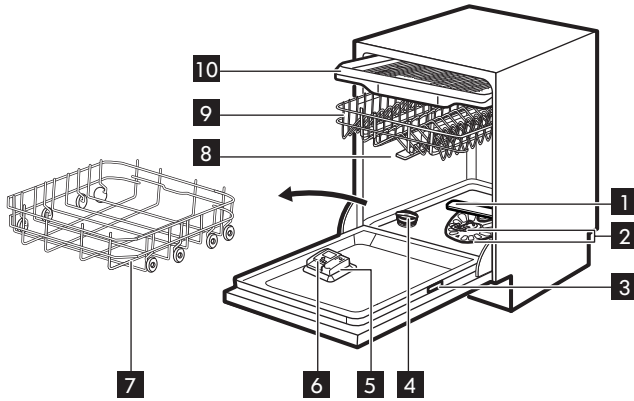

1 Lower spray arm

2 Filters

3 Rating plate

4 Salt container

5 Rinse aid dispenser

6 Detergent dispenser

7 Lower basket

8 Upper spray arms

9 Upper basket

10 Cutlery drawer

Beam-on-Floor

Beam-on-Floor is a light that is displayed on the floor below the appliance door.

- When a programme starts, a white light is on and stays on for the duration of the programme.
- When the programme is completed, the white light is off.
- When the appliance has a malfunction, the white light flashes.

i Beam-on-Floor is off when the appliance is deactivated.

i When AutoOpen is activated during the drying phase, the projection on the floor may not be completely visible. To see if the cycle has ended, check the control panel.

Control panel





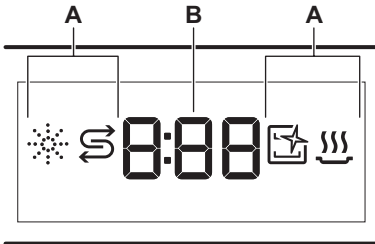

- 1** On/Off button / Reset button
- 2** Delay start button
- 3** Display
- 4** Programme buttons
- 5** Option buttons
- 6** AUTO programme button

Display

- A.** Indicators
- B.** Time indicator



Indicators

Indicator	Description
	Rinse aid indicator. It is on when the rinse aid dispenser needs refilling. Refer to " Before first use ".
	Salt indicator. It is on when the salt container needs refilling. Refer to " Before first use ".
	Machine Care indicator. It is on when the appliance needs internal cleaning with the Machine Care programme. Refer to " Care and cleaning ".
	Drying phase indicator. It is on when a programme with the drying phase is selected. It flashes when the drying phase operates. Refer to " Programme selection ".

Programme selection

Programmes

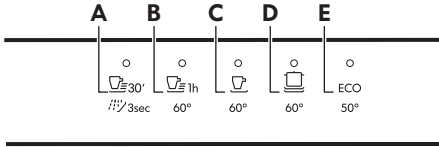

- A. • Quick 30' is the shortest programme suitable for washing a load with fresh and light soil.
- Rinse & Hold is a programme for rinsing off food remains from the dishes. It prevents odours forming in the appliance. Do not use detergent with this programme.
- B. 60 Minutes is a programme suitable for washing a load with fresh and lightly dried-on soil.
- C. 90 Minutes is a programme suitable for washing and drying normally soiled items.
- D. Intensive is a programme suitable for washing and drying heavily soiled items.
- E. ECO is the longest programme offering the most efficient use of energy and water consumption for crockery and cutlery with normal soil. This is the standard programme for test institutes.

Options

You can adjust the programme selection to your needs by activating options.

Power Clean

Power Clean improves the washing results of the selected programme. The option increases the wash temperature and duration.

Gentle / Glass

Gentle / Glass provides special care for a delicate load. The option prevents rapid changes in the wash temperature of the selected programme and reduces it to 45 °C. This protects glassware in particular from damaging.











AUTO

The AUTO program automatically adjusts the wash cycle to the type of load.

The appliance senses the degree of soil and the amount of dishes in the baskets. It adjusts the temperature and quantity of water as well as the wash duration.





Programs overview

Programme	Type of load	Degree of soil	Programme phases	Options
	<ul style="list-style-type: none"> • Crockery • Cutlery 	<ul style="list-style-type: none"> • Fresh 	<ul style="list-style-type: none"> • Wash 50 °C • Intermediate rinse • Final rinse 45 °C • AutoOpen 	<ul style="list-style-type: none"> • •
	<ul style="list-style-type: none"> • All types of loads 	<ul style="list-style-type: none"> • All degrees of soil 	<ul style="list-style-type: none"> • Prewash 	Options are not applicable to this programme.

Programme	Type of load	Degree of soil	Programme phases	Options
 1h	<ul style="list-style-type: none"> • Crockery • Cutlery 	<ul style="list-style-type: none"> • Fresh • Lightly dried-on 	<ul style="list-style-type: none"> • Wash 60 °C • Intermediate rinse • Final rinse 50 °C • AutoOpen 	<ul style="list-style-type: none"> •  • 
	<ul style="list-style-type: none"> • Crockery • Cutlery • Pots • Pans 	<ul style="list-style-type: none"> • Normal • Lightly dried-on 	<ul style="list-style-type: none"> • Wash 60 °C • Intermediate rinse • Final rinse 55 °C • Drying • AutoOpen 	<ul style="list-style-type: none"> •  • 
	<ul style="list-style-type: none"> • Crockery • Cutlery • Pots • Pans 	<ul style="list-style-type: none"> • Normal to heavy • Dried-on 	<ul style="list-style-type: none"> • Prewash • Wash 60 °C • Intermediate rinse • Final rinse 60 °C • Drying • AutoOpen 	<ul style="list-style-type: none"> •  • 
ECO	<ul style="list-style-type: none"> • Crockery • Cutlery • Pots • Pans 	<ul style="list-style-type: none"> • Normal • Lightly dried-on 	<ul style="list-style-type: none"> • Prewash • Wash 50 °C • Intermediate rinse • Final rinse 55 °C • Drying • AutoOpen 	<ul style="list-style-type: none"> •  • 
AUTO	<ul style="list-style-type: none"> • Crockery • Cutlery • Pots • Pans 	The programme adjusts to all degrees of soil.	<ul style="list-style-type: none"> • Prewash • Wash 50 - 60 °C • Intermediate rinse • Final rinse 60 °C • Drying • AutoOpen 	Options are not applicable to this programme.
Machine Care	<ul style="list-style-type: none"> • No load 	The programme cleans the appliance interior. Refer to " Care and cleaning ".	<ul style="list-style-type: none"> • Wash 70 °C • Intermediate rinse • Final rinse • AutoOpen 	Options are not applicable to this programme.

Consumption values

Programme 1)	Water (l)	Energy (kWh)	Duration (min)
 30'	9.3 - 11.3	0.56 - 0.685	30

Programme ¹⁾	Water (l)	Energy (kWh)	Duration (min)
	3.1 - 3.8	0.012 - 0.014	15
 1h	9 - 11	0.693 - 0.847	60
	9.3 - 11.4	0.772 - 0.944	90
	9.4 - 11.5	0,876 - 1.071	160
ECO	9.9	0.657	240
AUTO	8.3 - 11.5	0.677 - 1.036	120 - 170
Machine Care	8.3 - 10.1	0.593 - 0.725	60

1) The pressure and the temperature of the water, the variations of the mains supply, the options and the quantity of dishes can change the values.

Information for test institutes

To receive the necessary information for conducting performance tests (e.g. according to EN60436), send an email to:

info.test@dishwasher-production.com

In your request please include the product number code (PNC) found on the rating plate.

For any other questions regarding your dishwasher please refer to the service book provided with your appliance.

Basic settings

You can configure the appliance by changing basic settings according to your needs.

Number	Setting	Values	Description ¹⁾
1	Water hardness	From level 1L to level 10L	Adjust the level of the water softener according to the water hardness in your area. Factory setting: 5L.
2	Rinse aid level	From level 0A to level 8A	Adjust the level of the rinse aid according to the necessary dosage. Factory setting: 5A.
3	End sound	1b (on) 0b (off)	Activate or deactivate the acoustic signal for the end of a programme. Factory setting: 0b.

Number	Setting	Values	Description ¹⁾
4	Auto door open	1o (on) 0o (off)	Activate or deactivate the AutoOpen. Factory setting: 1o.
5	Key tones	1F (on) 0F (off)	Activate or deactivate the sound of the buttons when pressed. Factory setting: 1F.
6	Latest programme selection	1H (on) 0H (off)	Enable or disable the automatic selection of the most recently used programme and options. Factory setting: 0H.

1) For more details, refer to the information provided in this chapter.

You can change the basic settings in setting mode. Instructions on how to configure the appliance are provided further in this chapter.

When the appliance is in setting mode, the display shows a digit and a letter. For each setting, a dedicated letter is displayed. The dedicated letters are indicated in the table.

The order of the basic settings presented in the table is also the order of the settings in setting mode.

The water softener

The water softener removes minerals from the water supply, which would have a negative effect on the washing results and on the appliance.

The higher the content of these minerals, the harder your water is. Water hardness is measured in equivalent scales.

The water softener should be adjusted according to the hardness of the water in your area. Your local water authority can advise you on the hardness of the water in your area. It is important to set the right level of the water softener to assure good washing results.

 Softening hard water increases the consumption of water and energy as well as the programme duration. The higher the level of water softener, the higher the consumption and the longer the duration.

Water hardness

German degrees (°dH)	French degrees (°fH)	mmol/l	Clarke degrees	Water softener level
47 - 50	84 - 90	8.4 - 9.0	58 - 63	10
43 - 46	76 - 83	7.6 - 8.3	53 - 57	9
37 - 42	65 - 75	6.5 - 7.5	46 - 52	8
29 - 36	51 - 64	5.1 - 6.4	36 - 45	7
23 - 28	40 - 50	4.0 - 5.0	28 - 35	6
19 - 22	33 - 39	3.3 - 3.9	23 - 27	5 ¹⁾

German degrees (°dH)	French degrees (°fH)	mmol/l	Clarke de-grees	Water softener level
15 - 18	26 - 32	2.6 - 3.2	18 - 22	4
11 - 14	19 - 25	1.9 - 2.5	13 - 17	3
4 - 10	7 - 18	0.7 - 1.8	5 - 12	2
<4	<7	<0.7	< 5	1 2)

1) Factory setting.

2) Do not use salt at this level.

Regardless of the type of detergent used, set the proper water hardness level to keep the salt refill indicator active.

- i** Multi-tabs containing salt are not effective enough to soften hard water.

The rinse aid level

The rinse aid helps to dry the dishes without streaks and stains. It is automatically released during the hot rinse phase. It is possible to set the released quantity of rinse aid.

When rinse aid chamber is empty, the rinse aid indicator is on notifying to refill rinse aid. If the drying results are satisfactory while using multi-tablets only, it is possible to deactivate the dispenser and the indicator. However, for best drying performance, always use rinse aid and keep the rinse aid indicator active.

To deactivate the rinse aid dispenser and indicator, set the level of rinse aid to 0A.

End sound

You can activate an acoustic signal that sounds when the programme is completed.

- i** Acoustic signals sound also when a malfunction of the appliance occurs. It is not possible to deactivate these signals.

AutoOpen

AutoOpen improves the drying results with less energy consumption. The appliance door opens automatically during the drying phase and remains ajar.

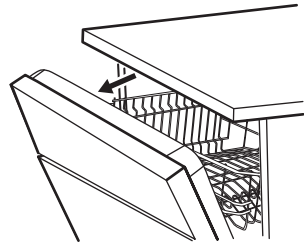

AutoOpen is automatically activated with all programmes other than Rinse & Hold.

- ⚠ Caution!** Do not try to close the appliance door within 2 minutes after automatic opening. This can cause damage to the appliance.

- ⚠ Caution!** If children, pets or people with disabilities have access to the appliance, deactivate AutoOpen. The automatic opening of the door may pose a danger and expose possible hazards inside the appliance (such as knives, sharp objects, chemicals).

Key tones

The buttons on the control panel make a click sound when you press them. You can deactivate this sound.

Latest programme selection

You can set the automatic selection of the most recently used programme and options.

The latest programme that was completed before the appliance deactivation is saved. It is then selected automatically after you activate the appliance.



When the latest programme selection is disabled, the default programme is ECO.

Setting mode

How to enter setting mode

You can enter setting mode before starting a programme. You cannot enter setting mode while the programme is running.

To enter setting mode, press and hold simultaneously  and **ECO** for about 3 seconds.

- The lights related to ,  and  are on.
- The display shows the current value of the first available setting.

How to navigate in setting mode

You can navigate in setting mode using programme buttons.

A. Previous button

B. OK button

C. Next button

Use **Previous** and **Next** to switch between the basic settings and to change their value.

Use **OK** to enter the selected setting and to confirm changing its value.

How to change a setting

Make sure the appliance is in setting mode.

1. Use **Previous** or **Next** to select the desired setting.

The display shows the current setting value (a digit and the dedicated letter).

2. Press **OK** to enter the setting. The current setting value flashes.

3. Press **Previous** or **Next** to change the value.

4. Press **OK** to confirm the setting.

- The new setting is saved.
- The appliance returns to the basic settings list.

5. Press and hold simultaneously  and **ECO** for about 3 seconds to exit setting mode.

The appliance returns to the programme selection.

The saved settings remain valid until you change them again.

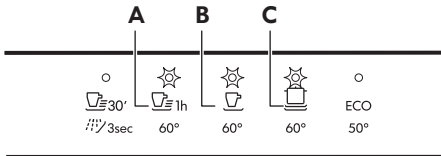

Before first use

- 1. **Make sure that the current level of the water softener agrees with the hardness of the water supply. If not, adjust the level of the water softener.**
- 2. Fill the salt container.
- 3. Fill the rinse aid dispenser.
- 4. Open the water tap.
- 5. Start the programme Quick 30' to remove any residuals from the manufacturing process. Do not use detergent and do not put dishes in the baskets.

After starting the programme, the appliance recharges the resin in the water softener for up to 5 minutes. The washing phase starts only after this procedure is complete. The procedure is repeated periodically.

The salt container

⚠ Caution! Use rough salt designed for dishwashers only. Fine salt increases the risk of corrosion.

The salt is used to recharge the resin in the water softener and to assure good washing results in daily use.

Filling the salt container

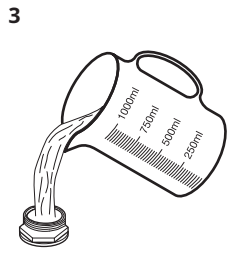
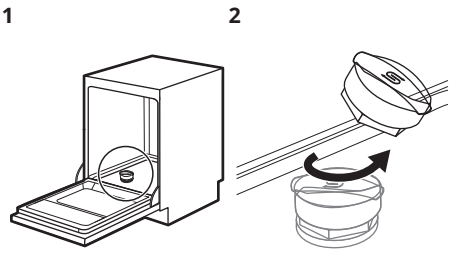

Put 1 litre of water in the salt container (only for the first time).

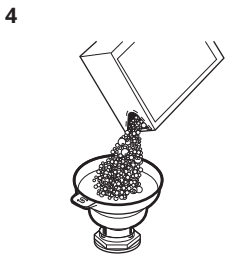

Put 1 kg of salt in the salt container.

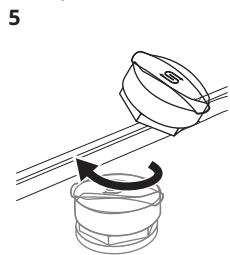

Turn the cap of the salt container clockwise to close the salt container.

⚠ Caution! Water and salt may come out of the salt container when you fill it. After you fill the salt container, immediately start a programme to prevent corrosion.

Filling the rinse aid dispenser

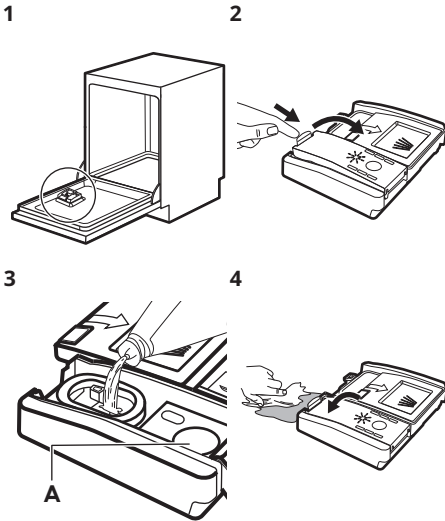

Fill the rinse aid dispenser when the indicator (A) is clear. Pour the rinse aid in the dispenser until the liquid reaches the marking "FILL".

Remove the spilled rinse aid with an absorbent cloth to prevent excessive foam formation.

Daily use

1. Open the water tap.
2. Press and hold  until the appliance is activated.
3. Fill the salt container if it is empty.
4. Fill the rinse aid dispenser if it is empty.
5. Load the baskets.
6. Add the detergent.
7. Select and start a programme.
8. Close the water tap when the programme is complete.

Using the detergent

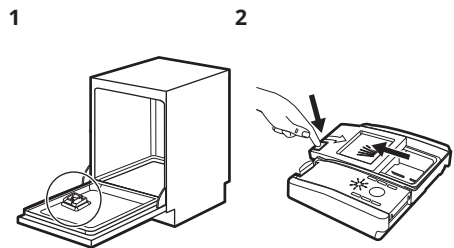

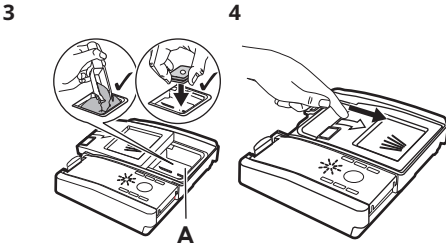

Put the detergent or the multi-tablet in compartment (A). If the programme has a prewash phase, put a small quantity of detergent on the inner part of the appliance door.

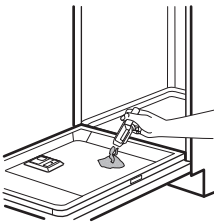

When you use multi-tablets that contain salt and rinse aid, it is not necessary to fill the salt container and the rinse aid dispenser.



- Adjust the water softener to the lowest level.
- Set the rinse aid level to 0A.

i Multi-tabs containing salt are not effective enough to soften hard water.

How to select and start a programme

1. Press the button dedicated to the programme you want to set.
 - The light related to the button is on.
 - The display shows the programme duration.
2. Activate applicable options if desired.
3. Close the appliance door to start the programme.

How to select and start the programme 

1. To select , press and hold  for 3 seconds.
 - The light related to the button is on.
 - The display shows the programme duration.
- i** Options are not applicable to this programme.
2. Close the appliance door to start the programme.

How to activate options

1. Select a programme.
2. Press the button dedicated to the option you want to activate.
 - The light related to the button is on.
 - The display shows the updated programme duration.
- i** By default, options must be activated every time before you start a programme. If the latest programme selection is enabled, the saved options are activated automatically along with the programme.

i It is not possible to activate or deactivate options while a programme is running.

i Not all options are compatible with each other.

i Activating options often increases the water and energy consumption as well as the programme duration.

How to select and start the programme AUTO

1. Press **AUTO**.
 - The light related to the button is on.
 - The display shows the programme duration.

 Options are not applicable to this programme.

2. Close the appliance door to start the programme.

The appliance senses the type of load and adjusts a suitable wash cycle. During the cycle, the sensors operate several times and the initial programme duration can decrease.

How to delay the start of a programme

1. Select a programme.
2. Press  repeatedly until the display shows the desired delay time (from 1 to 24 hours).

The light related to the button is on.

3. Close the appliance door to start the countdown.

During the countdown, it is not possible to change the delay time and the programme selection.

When the countdown is complete, the programme starts.

How to cancel the delay start while the countdown operates

Press and hold  for about 3 seconds. The appliance returns to the programme selection.

 If you cancel the delay start, you have to select the programme again.

How to cancel a running programme

Press and hold  for about 3 seconds. The appliance returns to the programme selection.

 Make sure that there is detergent in the detergent dispenser before you start a new programme.

Opening the door while the appliance operates

Opening the door while a programme is running stops the appliance. It may affect the energy consumption and the programme duration. After closing the door, the appliance continues from the point of interruption.

 If the door is opened for more than 30 seconds during the drying phase, the running programme ends. It does not happen if the door is opened by AutoOpen function.

The Auto Off function

This function saves energy by switching the appliance off when it is not operating.

The function activates automatically:

- After up to 15 seconds once the programme is complete.
- After 5 minutes if a programme was not started.

End of the programme

When the programme is complete, the display shows 0:00.

The Auto Off function switches the appliance off automatically.

All buttons are inactive except for the on/off button.

Hints and tips

General

Follow the hints below to ensure optimal cleaning and drying results in daily use and to protect the environment.

- Washing dishes in the dishwasher as instructed in the user manual usually consumes less water and energy than washing dishes by hand.
- Load the dishwasher to its full capacity to save water and energy. For best cleaning results, arrange items in the baskets as instructed in the user manual and do not overload the baskets.
- Do not pre-rinse dishes by hand. It increases the water and energy consumption. When needed, select a programme with a prewash phase.
- Remove larger residues of food from the dishes and empty cups and glasses before putting them inside the appliance.
- Soak or slightly scour cookware with firmly cooked-on or baked-on food before washing it in the appliance.
- Make sure that items in the baskets do not touch or cover each other. Only then can the water completely reach and wash the dishes.
- You can use dishwasher detergent, rinse aid and salt separately or you can use the multi-tablets (e.g. "All in 1"). Follow the instructions on the packaging.
- Select a programme according to the type of load and the degree of soil. ECO offers the most efficient use of water and energy consumption.
- To prevent limescale buildup inside the appliance:
 - Refill the salt container whenever necessary.
 - Use the recommended dosage of the detergent and rinse aid.
 - Make sure that the current level of the water softener agrees with the hardness of the water supply.
 - Follow the instructions in the chapter "**Care and cleaning**".

Using salt, rinse aid and detergent

- Only use salt, rinse aid and detergent designed for dishwasher. Other products can cause damage to the appliance.
- In areas with hard and very hard water, we recommend to use basic dishwasher detergent (powder, gel, tablets containing no additional agents), rinse aid and salt separately for optimal cleaning and drying results.
- Detergent tablets do not fully dissolve with short programmes. To prevent detergent residues on the tableware, we recommend that you use tablets with long programmes.
- Always use the correct quantity of detergent. Insufficient dosage of detergent can result in poor cleaning results and hard-water filming or spotting on the items. Using too much detergent with soft or softened water results in detergent residues on the dishes. Adjust the amount of detergent based on the water hardness. Refer to the instructions on the detergent packaging.
- Always use the correct quantity of rinse aid. Insufficient dosage of rinse aid decreases the drying results. Using too much rinse aid results in bluish layers on the items.
- Make sure that the water softener level is correct. If the level is too high, the increased quantity of salt in the water might result in rust on cutlery.

What to do if you want to stop using multi-tablets

Before you start using separately detergent, salt and rinse aid, complete the following steps:

1. Set the highest level of the water softener.
2. Make sure that the salt and rinse aid containers are full.

3. Start the Quick 30' programme. Do not add detergent and do not put dishes in the baskets.
4. When the programme is completed, adjust the water softener according to the water hardness in your area.
5. Adjust the released quantity of rinse aid.

Before starting a programme

Before you start the selected programme, make sure that:

- The filters are clean and correctly installed.
- The cap of the salt container is tight.
- The spray arms are not clogged.
- There is enough salt and rinse aid (unless you use multi-tablets).
- The arrangement of the items in the baskets is correct.
- The programme is suitable to the type of load and the degree of soil.
- The correct quantity of detergent is used.

Loading the baskets

 Refer to the supplied leaflet with examples of the load of the baskets.

- Always use the whole space of the baskets.
- Use the appliance to wash dishwasher-safe items only.
- Do not wash in the appliance items made of wood, horn, aluminium, pewter and

copper as they could crack, warp, get discoloured or pitted.

- Do not wash in the appliance items that can absorb water (sponges, household cloths).
- Remove remaining food from the items.
- Soak cookware with burnt-on food before washing it in the appliance.
- Put hollow items (cups, glasses and pans) with the opening facing downwards.
- Make sure that cutlery and dishes do not bond together. Mix spoons with other cutlery.
- Make sure that glasses do not touch each other.
- Put cutlery and small items in the cutlery drawer.
- Put light items in the upper basket. Make sure that the items do not move freely.
- Make sure that the spray arm can move freely before you start a programme.

Unloading the baskets

1. Let the tableware cool down before you remove it from the appliance. Hot items can be easily damaged.
2. First remove items from the lower basket, then from the upper basket.

 After the programme is completed, water can still remain on the inside surfaces of the appliance.

Care and cleaning

 **Warning!** Before any maintenance other than running the programme Machine Care, deactivate the appliance and disconnect the mains plug from the main socket.

 Dirty filters and clogged spray arms negatively affect the washing results. Check these elements regularly and, if necessary, clean them.

Machine Care

Machine Care is a programme designed to clean the appliance interior with optimal

results. It removes limescale and grease buildup.

When the appliance senses the need for cleaning, the indicator  is on. Start the Machine Care programme to clean the appliance interior.

How to start the Machine Care programme

 Before starting the Machine Care programme, clean the filters and spray arms.

1. Use a descaler or a cleaning product designed specifically for dishwashers. Follow the instructions on the packaging. Do not put dishes in the baskets.
2. Press and hold simultaneously  and **AUTO** for about 3 seconds.

The indicators  and  flash. The display shows the programme duration.

3. Close the appliance door to start the programme.

When the programme is complete, the indicator  is off.

Internal cleaning

- Carefully clean the appliance, including the rubber gasket of the door, with a soft damp cloth.
- Do not use abrasive products, abrasive cleaning pads, sharp tools, strong chemicals, scourer or solvents.
- To maintain the performance of your appliance, use a cleaning product designed specifically for dishwashers at least once every two months. Carefully follow the instructions on the packaging of the product.
- For optimal cleaning results, start the Machine Care programme.

External cleaning

- Clean the appliance with a moist soft cloth.
- Only use neutral detergents.

- Do not use abrasive products, abrasive cleaning pads or solvents.

Cleaning the filters

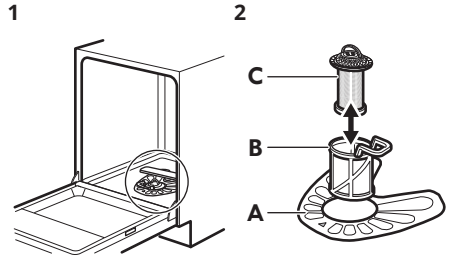

1 Make sure that there are no residues of food or soil in or around the edge of the sump.

2 The filter system is made of three parts.

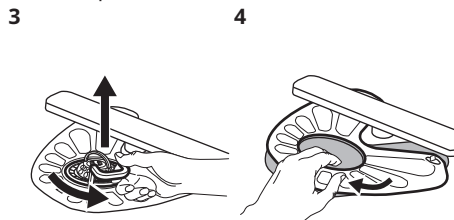

3 To remove filters (B) and (C), turn the handle counterclockwise and pull it upwards. Remove the filter (C) out of filter (B). Wash the filters with water.

4 Remove the flat filter (A). Wash the filter with water.

5

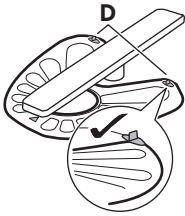

Put the flat filter (A) back in place. Make sure that it is correctly positioned under the 2 guides (D).

i An incorrect position of the filters can cause bad washing results and damage to the appliance

6

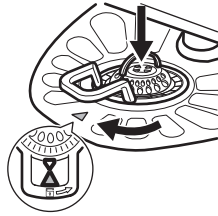

Reassemble the filters (B) and (C). Put them back in the filter (A). Turn the handle clockwise until it locks.

Cleaning the lower spray arm

We recommend to clean the lower spray arm regularly to prevent soil from clogging the holes. Clogged holes can cause unsatisfactory washing results.

1

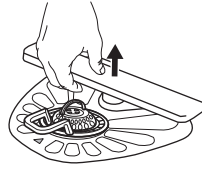

To remove the lower spray arm, pull it upwards.

2

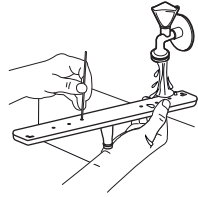

Wash the spray arm under running water. Use a thin pointed tool, e.g. a toothpick, to remove particles of soil from the holes.

Cleaning the filter of the inlet hose

1

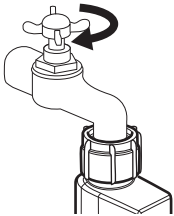

Close the water tap.

2

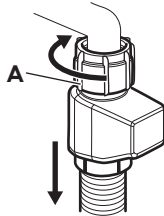

Disconnect the hose. Turn the fastener A clockwise.

3

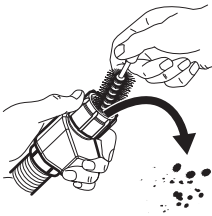

Clean the filter of the inlet hose.

4

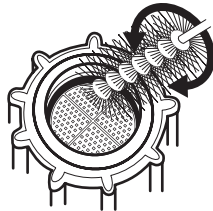

3

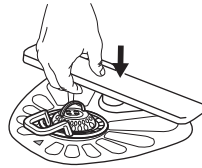

To install the spray arm back, press it downwards.

Cleaning the upper spray arms

We recommend to clean the upper spray arms regularly to prevent soil from clogging the holes. Clogged holes can cause unsatisfactory washing results.

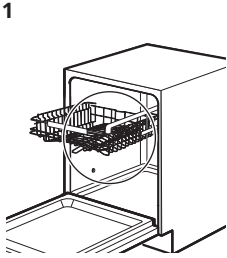

1 The upper spray arms are placed under the upper basket.

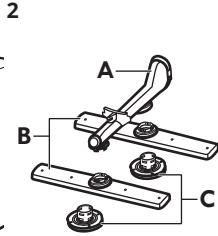

2 The spray arms (B) are installed in the duct (A) with the mounting elements (C).

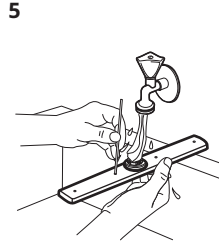

5 Wash the spray arm under running water. Use a thin pointed tool, e.g. a toothpick, to remove particles of soil from the holes.

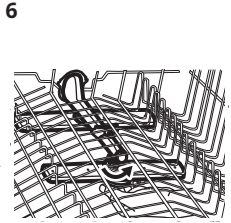

6 Insert the mounting element in the spray arm and fix it in the duct by turning the mounting element counterclockwise. Make sure the mounting element locks into place.

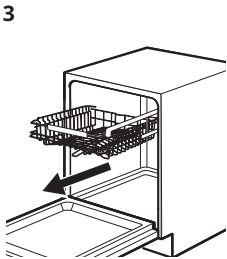

3 Pull out the upper basket.

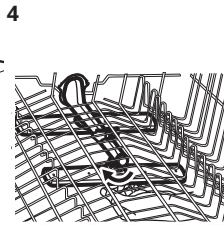

4 To detach the spray arm from the duct, turn the mounting element clockwise.

Troubleshooting

⚠ Warning! Improper repair of the appliance may pose a danger to the safety of the user. Any repairs must be performed by qualified personnel.

Refer to the below table for information on possible problems.

With some problems, the display shows an alarm code.

The majority of problems that may occur can be solved without the need to contact an Authorised Service Centre.

Problem and alarm code	Possible cause and solution
You cannot activate the appliance.	<ul style="list-style-type: none"> • Make sure that the mains plug is connected to the mains socket. • Make sure that there is no damaged fuse in the fuse box.

Problem and alarm code	Possible cause and solution
<p>The programme does not start.</p>	<ul style="list-style-type: none"> • Make sure that the appliance door is closed. • If the delay start is set, cancel the setting or wait for the end of the countdown. • The appliance recharges the resin inside the water softener. The duration of the procedure is approximately 5 minutes.
<p>The appliance does not fill with water. The display shows i10 or i11.</p>	<ul style="list-style-type: none"> • Make sure that the water tap is open. • Make sure that the pressure of the water supply is not too low. For this information, contact your local water authority. • Make sure that the water tap is not clogged. • Make sure that the filter in the inlet hose is not clogged. • Make sure that the inlet hose has no kinks or bends.
<p>The appliance does not drain the water. The display shows i20.</p>	<ul style="list-style-type: none"> • Make sure that the sink spigot is not clogged. • Make sure that the interior filter system is not clogged. • Make sure that the drain hose has no kinks or bends.
<p>The anti-flood device is on. The display shows i30.</p>	<ul style="list-style-type: none"> • Close the water tap. • Make sure that the appliance is correctly installed. • Make sure the baskets are loaded as instructed in the user manual.
<p>The appliance stops and starts more times during operation.</p>	<ul style="list-style-type: none"> • It is normal. It provides optimal cleaning results and energy savings.
<p>The programme lasts too long.</p>	<ul style="list-style-type: none"> • If the delay start option is set, cancel the delay setting or wait for the end of the countdown. • Activating options can increase the programme duration.
<p>The remaining time in the display increases and skips nearly to the end of the programme duration.</p>	<ul style="list-style-type: none"> • This is not a defect. The appliance is working correctly.
<p>Small leak from the appliance door.</p>	<ul style="list-style-type: none"> • The appliance is not levelled. Loosen or tighten the adjustable feet (if applicable). • The appliance door is not centred on the tub. Adjust the rear foot (if applicable).
<p>The appliance door is difficult to close.</p>	<ul style="list-style-type: none"> • The appliance is not levelled. Loosen or tighten the adjustable feet (if applicable). • Parts of the tableware are protruding from the baskets.

Problem and alarm code	Possible cause and solution
The appliance door opens during the wash cycle.	<ul style="list-style-type: none"> • The AutoOpen is activated. This function opens the appliance door during the drying phase to improve the drying performance and let the dishes cool down. The door remains ajar. <ul style="list-style-type: none"> - The duration of the drying phase and the door opening time vary depending on the selected programme and options. - When the AutoOpen opens the door, the display shows the remaining time of the running programme. If you don't want the door to automatically open, deactivate AutoOpen. Refer to " Settings ".
Rattling or knocking sounds from the inside of the appliance.	<ul style="list-style-type: none"> • The tableware is not properly arranged in the baskets. Refer to basket loading leaflet. • Make sure that the spray arms can rotate freely.
The appliance trips the circuit-breaker.	<ul style="list-style-type: none"> • The amperage is insufficient to supply simultaneously all the appliances in use. Check the socket amperage and the capacity of the meter or turn off one of the appliances in use. • Internal electrical fault of the appliance. Contact an Authorised Service Centre.

Once you have checked the appliance, deactivate and activate the appliance. If the problem occurs again, contact an Authorised Service Centre.

For alarm codes not described in the table, contact an Authorised Service Centre.



⚠ Warning! We do not recommend using the appliance until the problem has been completely fixed. Unplug the appliance and do not plug it in again until you are certain that it operates correctly.

The product number code (PNC)

If you contact an Authorised Service Centre, you need to provide the product number code of your appliance.

The PNC can be found on the rating plate on the appliance door. You can also check the PNC on the control panel.

Before checking the PNC, make sure the appliance is in the programme selection.

1. Press and hold simultaneously  and **AUTO** for about 3 seconds. The display shows the PNC of your appliance.
2. To exit the PNC presentation, press and hold simultaneously  and **AUTO** for about 3 seconds.

The appliance returns to the programme selection.

The dishwashing and drying results are not satisfactory

Problem	Possible cause and solution
Poor washing results.	<ul style="list-style-type: none"> • Refer to "Daily use", "Hints and tips" and the basket loading leaflet. • Use more intensive washing programme. • Activate the Power Clean option to improve the washing results of a selected programme. • Clean spray arm jets and filter. Refer to "Care and Cleaning".
Poor drying results.	<ul style="list-style-type: none"> • Tableware was left for too long inside the closed appliance. Activate AutoOpen to set the automatic opening of the door and to improve the drying performance. • There is no rinse aid or the dosage of rinse aid is not sufficient. Fill the rinse aid dispenser or set the level of rinse aid to a higher level. • The quality of the rinse aid can be the cause. • We recommend to use rinse aid always, even in combination with multi-tablets. • Plastic items may need to be towel dried. • The programme does not have the drying phase. Refer to "Programmes overview".
There are whitish streaks or bluish layers on glasses and dishes.	<ul style="list-style-type: none"> • The released quantity of rinse aid is too high. Adjust the rinse aid level to a lower level. • The quantity of detergent is too high.
There are stains and dry water drops on glasses and dishes.	<ul style="list-style-type: none"> • The released quantity of rinse aid is not sufficient. Adjust the rinse aid level to a higher level. • The quality of the rinse aid can be the cause.
The interior of the appliance is wet.	<ul style="list-style-type: none"> • This is not a defect of the appliance. Humid air condensates on the appliance walls.
Unusual foam during washing.	<ul style="list-style-type: none"> • Use the detergent designed specifically for dishwashers. • There is a leak in the rinse aid dispenser. Contact an Authorised Service Centre.
Traces of rust on cutlery.	<ul style="list-style-type: none"> • There is too much salt in the water used for washing. Refer to "The water softener". • Silver and stainless steel cutlery were placed together. Do not put silver and stainless steel items close together.

Problem	Possible cause and solution
There are residues of detergent in the dispenser at the end of the programme.	<ul style="list-style-type: none"> • The detergent tablet was stuck in the dispenser and therefore was not completely washed away by water. • Water cannot wash away the detergent from the dispenser. Make sure that the spray arms are not blocked or clogged. • Make sure that items in the baskets do not impede the lid of the detergent dispenser from opening.
Odours inside the appliance.	<ul style="list-style-type: none"> • Refer to "Internal cleaning". • Start the Machine Care programme with a descaler or a cleaning product designed for dishwashers.
Limescale deposits on the tableware, on the tub and on the inside of the door.	<ul style="list-style-type: none"> • The level of salt is low, check the refill indicator. • The cap of the salt container is loose. • Your tap water is hard. Refer to "The water softener". • Use salt and set regeneration of the water softener even when multi-functional tablets are used. Refer to "The water softener". • Start the Machine Care programme with a descaler designed for dishwashers. • If limescale deposits still remain, clean the appliance with appliance cleaners which are particularly suitable for this purpose. • Try a different detergent. • Contact the detergent manufacturer.
Dull, discoloured or chipped tableware.	<ul style="list-style-type: none"> • Make sure that only dishwasher-safe items are washed in the appliance. • Load and unload the basket carefully. Refer to the basket loading leaflet. • Place delicate items in the upper basket. • Activate the Gentle / Glass option to ensure special care for glassware and delicate items.

i Refer to "**Before first use**", "**Daily use**", or "**Hints and tips**" for other possible causes.

Technical information

Product type	Fully integrated dishwasher
Model identifier	BDW MEDE 447 NE
Trade name	MEDELSTOR

Article number	204.755.54	
Dimensions	Width / height / depth (mm)	446 / 818 - 898 / 550
Electrical connection ¹⁾	Voltage (V)	220 - 240
	Frequency (Hz)	50
Water supply pressure	Min. / max. bar (MPa)	0.5 (0.05) / 8 (0.8)
Water supply	Cold water or hot water ²⁾	max 60 °C
Capacity	Place settings	10
Power consumption	Left-on mode (W)	5.0
	Off-mode (W)	0.50
Annual consumption ³⁾	Water (l)	2178
	Energy (kWh)	144

1) Refer to the rating plate for other values.
 2) If the hot water comes from alternative source of energy, (e.g. solar panels, aeolian energy), use the hot water supply to decrease energy consumption.
 3) The annual consumption is based on 220 cleaning cycles of the function ECO. The actual energy consumption depends on how the appliance is used. In accordance with TR CU 004/2011, TR CU 005/2011, TR CU 016/2011, TR CU 020/2011.

Environmental concerns

Recycle materials with the symbol . Put the packaging in relevant containers to recycle it. Help protect the environment and human health by recycling waste of electrical and electronic appliances. Do not dispose of

appliances marked with the symbol  with the household waste. Return the product to your local recycling facility or contact your municipal office.

 Energy efficiency class in Russian Federation: A

Store in a dry place indoors.

The month and year of manufacture of this product are indicated in the serial number, where the first digit of the number corresponds to the last digit of the year of manufacture, and the second and third digits indicate the week number. For example, serial number 14512345 means that the product is made at the forty-fifth week of the year 2021.

Manufacturer: IKEA of Sweden AB, Box 702, 343 81 Älmhult, Sweden

The entity authorized by the manufacturer to take actions in Russia for assessment of the conformity of products: OOO Electrolux Rus, Kozhevicheskii proezd 1, 115114, Moskva; tel.: 8-800-444-444-8, www.electrolux.ru

The importer: LLC "IKEA TORG", bld. 1, microraiion IKEA, Khimki, Moscow region, 141400 Russia, tel.: +7(495) 737-5301, fax +7(495) 737-5324

For IKEA product quality issues, contact the seller: LLCOOO IKEA DOM, bld. 1, microraiion IKEA, Khimki, Moscow region, 141400 Russia; tel.: +7 (495) 666-2929, www.ikea.ru

Made in Poland

IKEA guarantee

How long is the IKEA guarantee valid?

This guarantee is valid for **5 years** from the original date of purchase of your appliance at IKEA. The original sales receipt is required as a proof of purchase. If service work is carried out under guarantee, this will not extend the guarantee period for the appliance.

Who will execute the service?

An IKEA authorized service partner network will provide the service.

What does this guarantee cover?

The guarantee covers faults of the appliance, which have been caused by faulty construction or material faults from the date of purchase from IKEA. This guarantee applies to domestic use only. The exceptions

are specified under the headline "What is not covered under this guarantee?" Within the guarantee period, the costs to remedy the fault e.g. repairs, parts, labour and travel will be covered, provided that the appliance is accessible for repair without special expenditure and that the fault has been caused by faulty construction or material faults covered by the guarantee. On these conditions the respective local regulations are applicable. Replaced parts become the property of IKEA.

What will IKEA do to correct the problem?

IKEA appointed service provider will examine the product and decide whether it is covered under this guarantee. If considered covered, IKEA service provider or its authorized service partner will then either repair the

defective product or replace it with the same or a comparable product.

What is not covered under this guarantee?

- Normal wear and tear;
- Deliberate or negligent damage, damage caused by carelessness, failure to observe operating instructions, incorrect installation or by connection to the wrong voltage; damage caused by chemical or electro-chemical reaction, rust, corrosion or water damage including but not limited to damage caused by excessive lime in the water supply, damage caused by abnormal environmental conditions;
- Consumable parts including batteries and lamps;
- Non-functional and decorative parts which do not affect normal use of the appliance, including any scratches and possible color differences.
- Accidental damage caused by foreign objects or substances and cleaning or unblocking of filters, drainage systems or soap drawers.
- Damage to the following parts: ceramic glass, accessories, crockery and cutlery baskets, feed and drainage pipes, seals, lamps and lamp covers, screens, knobs, casings and parts of casings (these parts will only be covered by the guarantee if the service center confirms that they have been caused by production faults).
- Cases where no fault could be found during a technician's visit.
- Repairs not carried out by our appointed service providers and/or an authorized service contractual partner or where non-original parts have been used.
- Repairs caused by improper installation.
- Damage during the use of the appliance in a non-domestic environment i.e. professional or other use associated with business activities.
- Transportation damages. If a customer transports the product to their home or other address, IKEA is not liable for any damage that may occur during transport. However, if IKEA delivers the product to

the customer's delivery address, then damage to the product that occurs during this delivery will be covered by this guarantee.

- The conditions for the installation of IKEA appliances, except for the cases when installation is required due to repairs or replacement of faulty parts.
- The cost for carrying out the initial installation is not included into the price of the appliance you purchase from IKEA. If an IKEA service provider or its authorized service partner repairs or replaces the appliance under the terms of this guarantee, the service provider or its authorized service partner will re-install the repaired appliance or install the replacement, if necessary. This restriction does not apply to installation carried out by a qualified specialist using our original parts in order to adapt the appliance to the technical safety specifications of another EU country.

Applicability of national laws

The IKEA guarantee gives you specific legal rights, which cover or exceed local demands, which may differ from country to country.

Area of validity for appliances purchased in Russia

This guarantee applies only to appliances purchased in Russia. An obligation to carry out services in the framework of the guarantee exists only if the appliance was installed in accordance with the following requirements:

- technical specifications of the country in which the guarantee claim is made;
- safety rules stipulated in Assembly Instructions and User Manual.

IKEA authorized service partner

Please do not hesitate to contact IKEA After Sales Service to:

1. make a service request under this guarantee;
2. ask for clarification on installation of the IKEA appliance in the dedicated IKEA kitchen furniture. The service won't provide clarifications related to:

- the overall IKEA kitchen installation
 - connections to electricity (if machine comes without plug and cable), to water and to gas. These works have to be executed by an authorized service engineer
3. ask for clarification on functions and operation of the appliance purchased from IKEA

To ensure that we provide you with the best assistance, please read carefully the accompanying documents and the User Manual before contacting the service.

How to reach us if you need our service



Please refer to the last page of this manual for the full list of IKEA appointed service partners.

- i** In order to provide you with a quicker service, we recommend that you specify the article number (12-digit service code and 8-digit item code) given in this booklet when you call the service. Before calling us, assure that you have to hand the IKEA article number (8 digit code) and the Serial Number (8 digit code that can be found on the rating plate) for the appliance of which you need our assistance.

- i** **YOU MUST SAVE THE SALES RECEIPT!** The sales receipt is your proof of purchase and you must hand it in as you claim guarantee service.

Do you need extra help?

For any additional questions not related to After Sale service, please contact our nearest IKEA store call Centre. We recommend you read the appliance documentation carefully before contacting us.

The service life of this item is 10 years.

After end service life, your product can still be used if you follow the safety information and other instructions in the user manual. When you decide to stop using the product, please contact your local recycling facility to legally destroy the appliance.

Specifics of sales of technically sophisticated household goods, approved by the Decree of the Government of the Russian Federation No. 55 19/01/1998

- Electrical appliances and machines, household gas equipment and other technically sophisticated household goods before supply to salesroom or to the delivery point should undergo pre-sale preparation which includes: Unpacking of goods, clearing of manufacturing grease, dust, and chips, visual inspection of goods, package check, quality check, availability of the necessary information about the item and its manufacturer, assembly and setup of the device if necessary.
- Samples of the goods offered for sale have to be placed in the salesroom, have the issued labels with the indication of the name, the brand, model, part number, price and short summaries supporting with key technical characteristics.
- Upon the demand a buyer should be informed about set-up and functioning of goods, which have to be shown in assembled, technically sound state. Devices not demanding special connections are shown in the operating state.
- The person performing sales upon the demand of the buyer checks quality of goods, availability of its documentation, and price accuracy in presence of the buyer.
- With the handling of technically sophisticated household appliances the buyer is given sets of accessories and documents established by the manufacturer (technical data sheet or other document replacing it with the

indication of date and the place of sale, the maintenance instruction and other documents).

- In case the cash voucher for goods does not contain a description of goods and the article the buyer is given a sales receipt with the goods, in which these data are specified, the name of the seller, date of sale, the price of goods and the person which is directly carrying out sale of goods, and the signature.
- The seller or the organization performing functions of the seller under the contract are obliged to carry out assembly and (or) installation (connection) at the buyer's site of technically sophisticated goods, if due to requirements of standards or the technical documentation attached to goods (technical data sheet, the maintenance instruction) the buyer is not allowed to do it by himself.
- Information about organizations performing these tasks the seller is obliged to handle to the buyer at the moment of sale.
- If the cost of assembly and (or) installation of goods is included, then the specified works have to be performed by the seller or a related organization free of charge.
- Household microwave ovens, electric ovens, toasters, electric kettles and other electric household appliances used for heat treatment of products and cooking are included in the Inventory of long-term use of goods, which are denied with the requirement of the buyer about non-repayable granting a substitution goods while repair or replacement of similar goods, the approved Resolution of the Government of the Russian Federation of 19.01.1998 No. 55 does not extend.
- Household machinery and appliances, household gas equipment, household gas devices and other technically sophisticated goods of household use on which warranty periods are installed are included in the List of non-grocery goods of appropriate quality which are not subject to return or exchange for the

similar goods of different size, form, dimension, colouring or complete set approved by the Resolution of the Government of the Russian Federation of 19.01.1998 No. 55.

Country	Phone number	Call Fee	Opening time
België	070 246016	Binnenlandse gesprekskosten	8 tot 20 Weekdagen
Belgique		Tarif des appels nationaux	8 à 20. En semaine
България	00359888164080 0035924274080	Такса за повикване от страната	От 9 до 18 ч в работни дни
Česká Republika	246 019721	Cena za místní hovor	8 až 20 v pracovních dnech
Danmark	70 15 09 09	Landstakst	man. - fre. 09.00 - 20.00 lør. - søn. 09.00 - 18.00
Deutschland	+49 1806 33 45 32*	* 0,20 €/Verbindung aus dem Festnetz max. 0,60 €/Verbindung aus dem Mobilfunknetz	Werktags von 8.00 bis 20.00
Ελλάδα	211 176 8276	Υπεραστική κλήση	8 έως 20 κατά τις εργάσιμες ημέρες
España	91 1875537	Tarifa de llamadas nacionales	De 8 a 20 en días laborables
France	0170 36 02 05	Tarif des appels nationaux	9 à 21. En semaine
Hrvatska	00385 1 6323 339	Trošak poziva 27 lipa po minuti	radnim danom od ponedjeljka do petka od 08:00 do 16:00
Ireland	0 14845915	National call rate	8 till 20 Weekdays
Ísland	+354 5852409	Innanlandsgjald fyrir síma	9 til 18. Virka daga
Italia	02 00620818	Tariffa applicata alle chiamate nazionali	dalle 8 alle 20 nei giorni feriali
Κυπρος	22 030 529	Υπεραστική κλήση	8.30 έως 16.30 κατά τις εργάσιμες ημέρες
Lietuva	5 230 06 99	Nacionalinių pokalbių tarifai	Pr. - Ketv.: 8:00 - 12:00, 12:45 - 17:00 Pnkt.: 8:00 - 12:00, 12:45 - 15:45
Magyarország	06-1-252-1773	Belföldi díjszabás	Hétköznap 8.00 és 17.00 óra között
Nederland Luxembourg	0900 - 235 45 32 (0900-BEL IKEA) 0031 - 50 316 8772 (internationaal)	Geen extra kosten. Alleen lokaal tarief.	ma-vr: 8.00 - 21.00 zat: 9.00 - 21.00 zon / pub. vakantie: 10.00 - 18.00
Norge	22 72 35 00	Takst innland	8 til 20 ukedager
Österreich	+43-1-2056356	max. 10 Cent/min.	Mo - Fr 8.00 - 20.00 Uhr
Polska	801 400 711	Stawka wg taryfy krajowej	Od 8 do 20 w dni robocze
Portugal	211557985	Chamada Nacional	9 às 21. Dias de Semana *excepto feriados
România	021 211 08 88	Tarif apel național	8 - 20 în zilele lucrătoare
Россия	8 495 6662929	Действующие телефонные тарифы	с 8 до 20 по рабочим дням Время московское
Schweiz	031 5500 324	Tarif für Anrufe im Bundesgebiet	8 bis 20 Werkstage
Suisse		Tarif des appels nationaux	8 à 20. En semaine
Svizzera		Tariffa applicata alle chiamate nazionali	dalle 8 alle 20 nei giorni feriali
Slovenija	38618108621	lokalni strošek je običajna tržna vrednost, odvisna od ponudnika telefonije	8.00 - 16.00 ob delavnikih
Slovensko	(02) 3300 2554	Cena vnútroštátneho hovoru	8 až 20 v pracovných dňoch
Suomi	030 6005203	Lankapuhelinverkosta 0,0835 €/puhelu + 0,032 €/min Matkapuhelinverkosta 0,192 €/min	arkipäivisin 8.00 - 20.00
Sverige	0775 700 500	lokalsamtal (lokal taxa)	mån-fre 8.30 - 20.00 lör-sön 9.30 - 18.00
United Kingdom	020 3347 0044	National call rate	9 till 21. Weekdays
Србија	+381 11 7 555 444 (ако позивате изван Србије) 011 7 555 444 (ако позивате из Србије)	Цена позива у националном саобраћају	Понедељак – субота: 09 – 20 Недеља: 09 – 18
Eesti, Latvija, Україна		www.ikea.com	

156939750-A-282020

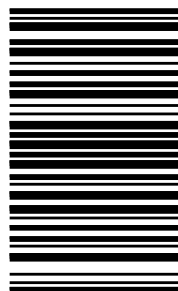

© Inter IKEA Systems B.V. 2020

21552

AA-2189663-1