

LAGAN



OV3



Design and Quality
IKEA of Sweden

ENGLISH	4
DEUTSCH	14
FRANÇAIS	26
ITALIANO	39

Contents

Safety information	4	What to do if...	9
Product description	5	Technical data	10
Before first use	5	Installation	10
Daily use	6	Electrical connection	11
Cooking tables	7	Environment concerns	11
Care and cleaning	7	IKEA GUARANTEE	12

Subject to change without notice

Safety information

i For your safety and correct operation of the appliance, read this manual carefully before installation and use. Always keep these instructions with the appliance even if you move or sell it. Users must fully know the operation and safety features of the appliance.

Correct use

- Do not leave the appliance unattended during operation.
- The appliance is designed exclusively for domestic use.
- The appliance must not be used as a work surface or as a storage surface.
- Do not place or store flammable liquids, highly inflammable materials or fusible objects (e.g. plastic film, plastic, aluminium) in or near the appliance.
- Watch out when connecting electric appliances to sockets nearby. Do not allow connecting leads to come into contact with or to catch beneath the hot oven door.
- Do not keep moist dishes and food in the oven after finishing the cooking as the moist can damage the enamel or get into the units.
- Do not do repairs yourself to prevent injury and damage to the appliance. Always contact your local Service Centre.
- Do not use harsh abrasive or sharp metal scrapers to clean the oven door glass since they can scratch the surface, which may result in shattering of the glass.

i Note on enamel coating

Changes in the colour of the oven enamel coating as a result of use do not affect the appliance suitability for normal and correct use. They therefore do not constitute a defect in the sense of the warranty law.

Child safety

- Only adults can use this appliance. Children must get supervision to make sure that they do not play with the appliance.
- Keep all packaging away from children. There is a risk of suffocation.
- Keep children away from the appliance when the door is open.

General safety

- This appliance is not intended for use by persons (including children) with reduced physical, sensory or mental capabilities, or lack of experience and knowledge, unless they have been given supervision or instruction concerning use of the appliance by a person responsible for their safety.
- Risk of burns! The interior of the oven becomes hot during use.
- Always stand back from the appliance when opening the oven door during cooking or at the end of it to allow any build up of steam or heat to release.

Installation

- Make sure that the appliance is not damaged because of transport. Do not connect a damaged appliance. If necessary, contact the supplier.

- Only an authorised service engineer can repair this appliance. Use only original spare parts.
- Built-in appliances can only be used after they are built-in to suitable built-in units and work surfaces that meet standards.
- Do not change the specifications or modify this product. Risk of injury and damage to the appliance.

⚠ Warning! Carefully obey the instructions for electrical connections.

Information on acrylamides

Important! According to the latest scientific knowledge, intensive browning of food, especially in products containing starch, can constitute a health risk due to acrylamides. Therefore, we recommend cooking at the lowest possible temperatures and not browning foods too much.

Product description

General overview

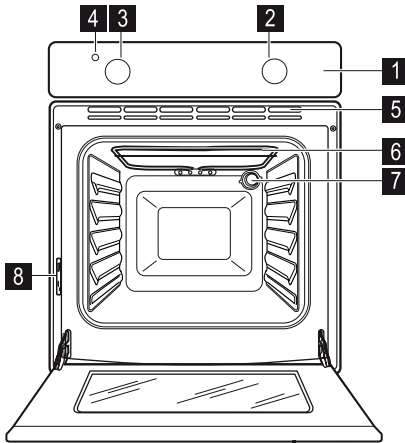

- 3** Temperature control knob
- 4** Temperature indicator
- 5** Air vents for cooling fan
- 6** Heating element
- 7** Oven lamp
- 8** Rating plate

Oven accessories

Baking tray

Grid

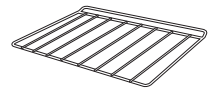
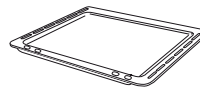

1x

1x

- 1** Control panel
- 2** Control knob for oven functions

Before first use

i Remove all packaging, both inside and outside the oven, before using the appliance. Do not remove the rating plate.

Initial cleaning

Clean the appliance before first use. Clean the accessories and the oven interior with a soft cloth with warm water and soap. After that preheat the oven up without food.

Preheating

Turn the oven function control knob to  and run the oven for 45 minutes at maximum temperature, to burn off any residue from the cavity surface. Accessories can become hotter than in normal use. During this period an odour can be emitted. This is normal. Make sure the room is well ventilated.

Daily use

Switching the appliance on

Set the oven function and the temperature.





Setting the oven function

Turn the control knob for oven functions (refer to "Product description").

Setting the temperature

Turn the temperature control knob (refer to "Product description"). You can set the temperature between 50 °C and 250 °C.

Oven function control knob

Symbol	Function
	Off position
	Oven lamp - lights up without any cooking function.
	Bottom heating element - heats only from the bottom of the oven. To bake cakes with crispy or crusty bases.
	Conventional cooking - heats both from the top and bottom element. To bake and roast on one oven level.
	Top heating element - heats only from the top of the oven. To finish cooked dishes.

Temperature indicator

The temperature indicator (refer to "Product description") comes on when the oven heats up. It goes off when the oven reaches the correct temperature. It then cycles on and off to show the temperature adjusts.

Safety thermostat

To prevent dangerous overheating (through incorrect use of the appliance or defective components), the oven is fitted with a safety thermostat, which interrupts the power supply. The oven switches back on again automatically, when the temperature drops.

Should the safety thermostat fail to work, do not attempt to fix it yourself. Please contact After Sales Service.

Switching the appliance off

Turn the temperature and oven functions control knobs to the off position.

The cooling fan

The oven is provided with a cooling fan (not visible), meant to keep the front panel, the knobs and the oven door handle cool. The cooling fan switches on automatically when the oven is activated. Warm air is blown out through the aperture near the oven door handle. The fan switches off when, after cooking, the oven function control knob is set to Off position 0.

⚠ Warning! Always cook with the oven door closed. Be careful when opening the drop down oven door. Do not allow it to fall open - support the door using the door handle, until it is fully open.

⚠ Warning! Do not line the oven with aluminium foil and do not place a roasting pan or baking tray on the floor. Build-up heat can damage the oven enamel.

Mechanical child lock

The appliance is delivered with fixed and activated child lock. It is situated just below the oven control panel on the right side.

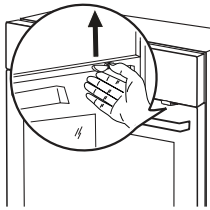

To open the oven door with the child lock inserted, pull the child lock handle up as shown in the picture. Close the oven door without pulling the child lock.

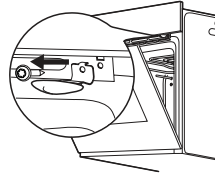

To remove the child lock open the oven door and unscrew it using the torx key included in the oven fitting bag.

Cooking tables

Weight (kg)	Food	Oven Function	Level	Oven temperature (°C)	Cooking Time (min)
1	Pork / lamb		2	180	110-130
1	Veal / Beef		2	190	70-100
1,2	Chicken/Rabbit		2	190	70-80
1,5	Duck		1	160	120-150
3	Goose		1	160	150-200
4	Turkey		1	180	210-240
1	Fish		2	190	30-40
1	Stuffed Pepperoni Tomatoes/Roasted Potatoes		2	190	50-70
	Instant cakes		2	160	45-55
1	Pies		2	160	80-100
	Biscuits		3	140	25-35
2	Lasagne		2	180	45-60
1	White Bread		2	190	50-60
1	Pizza		1	190	25-35

Care and cleaning

⚠ Warning! Switch the appliance off and let it cool down before you clean it.

⚠ Warning! For safety reasons, do not clean the appliance with steam blasters or high-pressure cleaners.

⚠ Warning! Keep the appliance clean at all times. A build-up of fats or other foodstuffs can cause a fire, especially in the dripping pan.

Outside of the appliance

- Clean the front of the appliance with a soft cloth and warm water with soap.
- For metal fronts, use normal cleaning agents.
- Do not use scouring agents and abrasive sponges.

Oven interior

- Turn the oven lamp on before cleaning.
- Clean the oven with a soft cloth with warm water and soap and leave it to dry .

Accessories

Clean all slide-in units with a soft cloth with warm water and soap (shelf, baking tray, shelf support rails etc.) after each use and dry well. Soak briefly to make them easier to clean.

Cleaning the oven door

The oven door has two panels of glass installed one behind the other. To make the cleaning easier remove the oven door and the internal panel of glass.

⚠ Warning! The oven door can close if you try to remove the internal panel of glass when the door is still assembled.

Removing the oven door and the glass panel

1

2

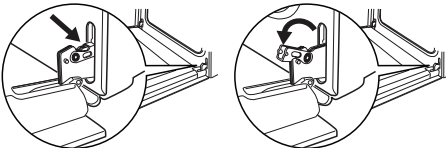

Open the door fully and hold the two door hinges . Lift and turn the levers on the two hinges .

3

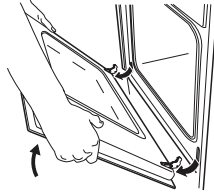

Close the oven door to the first opening position (approx. 45°). Then pull forward and remove it from its seat.

4

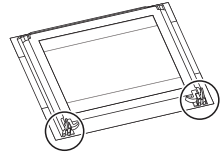

Place the door on a stable surface protected by a soft cloth.

5

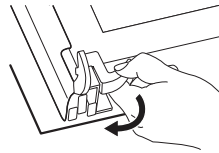

Release the locking system to remove the internal panel of glass.

6

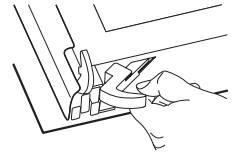

7

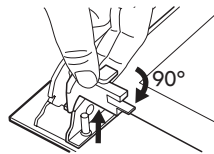

Turn 2 fasteners by 90° and remove them from their seats.

8

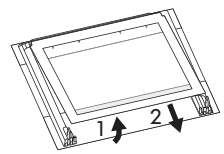

Carefully lift and remove the panel of glass.

Clean the glass panel with water and soap. Dry it carefully.

Inserting the door and the glass panel

When the cleaning procedure is completed, insert the glass panel and the oven door. To do so, follow the steps in reverse.

The inner glass panel must be assembled keeping the decorative frame (screen-printing) turned towards outside of the oven. To double check you did the above operation in a proper way simply pass your fingers on the inner glass surface. If the panel of glass is assembled correctly you should not feel any roughness.

Insert the internal panel of glass into the right seats as shown below.

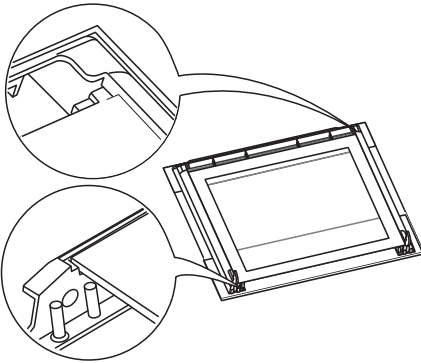

Changing the oven lamp and cleaning the glass cover

⚠ Warning! Before you change the oven lamp (refer to "Product description"), switch off the appliance and disconnect it from the electrical supply.

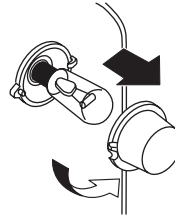

1. Turn the glass cover anti - clockwise and remove it. Clean the glass cover.
2. If necessary, replace the old oven lamp with a 15/25 watt, 230V (50Hz), 300 °C heat resistant oven lamp (Connection type: E14).
3. Refit the glass cover.

What to do if...

Problem	Possible cause	Solution
The oven does not operate	The required setting have not been set	check if cooking function and temperature are selected
The oven does not operate	The appliance is not correctly connected and the mains supply to the oven is not on	Check if the appliance is correctly connected and the mains supply to the oven is on
The temperature indicator does not come on	The required setting have not been set	Select the cooking function and temperature
The oven lamp is not working	The oven lamp bulb is faulty	Replace the oven lamp bulb

Problem	Possible cause	Solution
Steam and condensation settle on the food and in the oven cavity	Dishes have been left in the oven for too long	Do not leave the dishes standing in the oven for longer than 15-20 minutes after the cooking process ends

If there is a fault, first try to find a solution to the problem yourself. If you cannot find a solution to the problem yourself, contact your dealer or the After Sales Service.

 If you operated the appliance wrongly, or the installation was not carried out by a registered engineer, the visit from the After Sales Service technician or dealer may not take place free of charge, even during the warranty period.

Technical data

Dimensions (internal)	Width Height Depth	405 335 410
Usable volumes	56 l	
Area of largest baking sheet (net surface)	1130 cm ²	
Bottom heating element	1000 W	
Top heating element	800 W	
Full oven (Top + Bottom)	1800 W	
Oven lamp	25 W	
Cooling fan	25 W	
Total rating ¹⁾	1850 W	
Number of functions	3	
Energy consumption	0,79 kWh	
Energy Consumption with a standard load and bottom heating	0,79 kWh	

1) Information on the electrical connection, voltage and overall power is given on the rating plate (refer to "Product description").

Installation

 **Caution!** Refer to the assembly instructions for the installation.

 **Warning!** Only a qualified and competent person must do the installation of the appliance. If you do not contact qualified or competent person, the guarantee becomes invalid if there is damage.

- Before you built in the appliance to the kitchen cabinet make sure that the recess dimensions are suitable.
- Make sure that there is anti-shock protection for the installation.
- According to the regulations of force, all parts which ensure the anti-shock protection must be fixed in such a way that they cannot be undone without tools.

- The appliance can be placed with its back and one side close to the higher appliances or walls. The other side must be placed close to the furniture with the same height.
- The built-in unit must meet the stability requirements of DIN 68930.
- Built-in ovens and built-in cooking surfaces are fitted with special connection systems. For safety reasons, you must only combine appliances from the same manufacturer.

Electrical connection

 **Warning!** Only a qualified electrician and competent person must do the electrical installation.

- The manufacturer is not responsible if you do not follow these safety precautions.
- Ground the appliance according to safety precautions.
- Make sure that the rated voltage and type of power on the rating plate agree with the voltage and the power of the local power supply.
- This appliance is supplied without a plug and a connection cable.

The following cable types are suitable for use as mains cables, taking into account the respective rated cross-section required: H07RN-F, H05RN-F, H05RR-F, H05VV-F, H05V2V2-F (T90), H05BB-F.

- Any electrical component must be installed or replaced by the After Sales Service technician or qualified service personnel.

- Always use a correctly installed shockproof socket.
- Do not use multi-way plugs, connectors and extension cables. There is a risk of fire.
- Make sure that the mains plug is accessible after installation.
- Do not pull the mains cable to disconnect the appliance. Always pull the mains plug.
- Connect the appliance to the mains using a device that allows to disconnect the appliance from the mains at all poles with a contact opening width of at least 3 mm, eg. automatic line protecting cut-out, earth leakage trips or fuse.



This appliance complies with the E.E.C. Directives.

Environment concerns

The symbol  on the product or on its packaging indicates that this product may not be treated as household waste. Instead it should be taken to the appropriate collection point for the recycling of electrical and electronic equipment. By ensuring this product is disposed of correctly, you will help prevent potential negative consequences for the environment and human health, which could otherwise be caused by inappropriate waste handling of this product. For more detailed information about recycling of this product, please contact your local council, your

household waste disposal service or the shop where you purchased the product.

Packaging materials

The materials with the symbol  are recyclable. Dispose the packaging in a suitable collection containers to recycle it.

Before disposal of appliance

-  **Warning!** Do these steps to dispose the appliance:
- Pull the mains plug out of the mains socket.
 - Cut off the mains cable and discard it.
 - Discard the door catch. This prevents the children to close themselves inside the appliance. Risk of suffocation.

IKEA GUARANTEE

How long is the IKEA guarantee valid?

This guarantee is valid for five (5) years from the original date of purchase of Your appliance at IKEA, unless the appliance is named LAGAN in which case two (2) years of guarantee apply. The original sales receipt is required as proof of purchase. If service work is carried out under guarantee, this will not extend the guarantee period for the appliance.

Which appliances are not covered by the IKEA five (5) years guarantee?

The range of appliances named LAGAN and all appliances purchased in IKEA before 1st of August 2007

Who will execute the service?

IKEA service provider will provide the service through its own service operations or authorized service partner network.

What does this guarantee cover?

The guarantee covers faults of the appliance, which have been caused by faulty construction or material faults from the date of purchase from IKEA. This guarantee applies to domestic use only. The exceptions are specified under the headline "What is not covered under this guarantee?" Within the guarantee period, the costs to remedy the fault e.g. repairs, parts, labour and travel will be covered, provided that the appliance is accessible for repair without special expenditure. On these conditions the EU guidelines (Nr. 99/44/EG) and the respective local regulations are applicable. Replaced parts become the property of IKEA.

What will IKEA do to correct the problem?

IKEA appointed service provider will examine the product and decide, at its sole discretion, if it is covered under this guarantee. If considered covered, IKEA service provider or its authorized service partner through its own service operations, will then, at its sole discretion, either repair the defective product or replace it with the same or a comparable product.

What is not covered under this guarantee?

- Normal wear and tear.

- Deliberate or negligent damage, damage caused by failure to observe operating instructions, incorrect installation or by connection to the wrong voltage, damage caused by chemical or electro-chemical reaction, rust, corrosion or water damage including but not limited to damage caused by excessive lime in the water supply, damage caused by abnormal environmental conditions.
- Consumable parts including batteries and lamps.
- Non-functional and decorative parts which do not affect normal use of the appliance, including any scratches and possible color differences.
- Accidental damage caused by foreign objects or substances and cleaning or unblocking of filters, drainage systems or soap drawers.
- Damage to the following parts: ceramic glass, accessories, crockery and cutlery baskets, feed and drainage pipes, seals, lamps and lamp covers, screens, knobs, casings and parts of casings. Unless such damages can be proved to have been caused by production faults.
- Cases where no fault could be found during a technician's visit.
- Repairs not carried out by our appointed service providers and/or an authorized service contractual partner or where non-original parts have been used.
- Repairs caused by installation which is faulty or not according to specification.
- The use of the appliance in a non-domestic environment i.e. professional use.
- Transportation damages. If a customer transports the product to their home or other address, IKEA is not liable for any damage that may occur during transport. However, if IKEA delivers the product to the customer's delivery address, then damage to the product that occurs during this delivery will be covered by this guarantee.

- Cost for carrying out the initial installation of the IKEA appliance. However, if an IKEA service provider or its authorized service partner repairs or replaces the appliance under the terms of this guarantee, the service provider or its authorized service partner will re-install the repaired appliance or install the replacement, if necessary.

This restriction do not apply to fault-free work carried out by a qualified specialist using our original parts in order to adapt the appliance to the technical safety specifications of another EU country.

How country law applies

The IKEA guarantee gives You specific legal rights, which covers or exceed local demands. However these conditions do not limit in any way consumer rights described in the local legislation

Area of validity

For appliances which are purchased in one EU country and taken to another EU country, the services will be provided in the framework of the guarantee conditions normal in the new country. An obligation to carry out services in the framework of the guarantee exists only if the appliance complies and is installed in accordance with:

- the technical specifications of the country in which the guarantee claim is made;
- the Assembly Instructions and User Manual Safety Information;

The dedicated After Sales Service for IKEA appliances:

Please do not hesitate to contact IKEA After Sales Service to:

1. make a service request under this guarantee;
2. ask for clarification on installation of the IKEA appliance in the dedicated IKEA kitchen furniture. The service won't provide clarifications related to:
 - the overall IKEA kitchen installation;

- connections to electricity (if machine comes without plug and cable), to water and to gas since they have to be executed by an authorized service engineer.

3. ask for clarification on user manual contents and specifications of the IKEA appliance.

To ensure that we provide you with the best assistance, please read carefully the Assembly Instructions and/or the User Manual section of this booklet before contacting us.

How to reach us if You need our service



Please refer to the last page of this manual for the full list of IKEA appointed contacts and relative national phone numbers.

Important! In order to provide You with a quicker service, we recommend that You use the specific phone numbers listed at the end of this manual. Always refer to the numbers listed in the booklet of the specific appliance You need an assistance for. Before calling us, assure that You have to hand the IKEA article number (8 digit code) for the appliance of which you need our assistance.

Important! SAVE THE SALES RECEIPT! It is Your proof of purchase and required for the guarantee to apply. Note that the receipt reports also the IKEA article name and number (8 digit code) for each of the appliances you have purchased.

Do You need extra help?

For any additional questions not related to After Sales of your appliances, please contact our nearest IKEA store call centre. We recommend you read the appliance documentation carefully before contacting us.

Inhalt

Sicherheitshinweise	14	Was tun, wenn ...	20
Gerätebeschreibung	15	Technische Daten	21
Vor der ersten Inbetriebnahme	15	Gerät aufstellen	21
Täglicher Gebrauch	16	Elektrischer Anschluss	22
Kochtabellen	17	Umwelttipps	22
Reinigung und Pflege	18	IKEA GARANTIE	23

Änderungen vorbehalten

Sicherheitshinweise

i Lesen Sie diese Bedienungsanleitung bitte sorgfältig durch, bevor Sie das Gerät anschließen und benutzen, um Gefahren zu vermeiden und einen korrekten Betrieb des Geräts zu gewährleisten. Bewahren Sie diese Bedienungsanleitung in der Nähe des Geräts auf, auch wenn Sie dieses anderswo aufstellen oder verkaufen. Jeder, der dieses Gerät benutzt, muss mit der Bedienung und den Sicherheitsmerkmalen gut vertraut sein.

Bestimmungsgemäße Verwendung

- Lassen Sie das Gerät bei Betrieb nicht unbeaufsichtigt.
- Das Gerät ist ausschließlich zur Verwendung im Haushalt bestimmt.
- Das Gerät darf nicht als Arbeits- oder Abstellfläche verwendet werden.
- Brennbare Flüssigkeiten, leicht entzündliche Materialien oder schmelzbare Materialien (z.B. Folien, Kunststoff, Aluminium) dürfen nicht auf dem Gerät oder in dessen Nähe abgestellt oder gelagert werden.
- Vorsicht bei Anschluss von Elektrogeräten an Steckdosen in Gerätenähe. Die Anschlussleitungen dürfen nicht unter der heißen Backofen-Tür eingeklemmt werden oder damit in Berührung kommen.
- Lassen Sie nach dem Abschalten des Geräts keine feuchten Gefäße oder Speisen im Backofinnenraum stehen. Die Feuchtigkeit könnte das Email beschädigen oder sich im Gerät niederschlagen.
- Versuchen Sie nicht, selbst Reparaturen auszuführen. Andernfalls besteht Unfallgefahr und das Gerät könnte beschädigt werden. Wenden Sie sich in jedem Fall an den Kundendienst vor Ort.

- Benutzen Sie keine Scheuermittel oder Metallschwämmchen zum Reinigen der Ofen-glastür; sie können die Glasfläche verkratzen und zum Zersplittern der Scheibe führen.

i Hinweis zur Email-Beschichtung

Farbliche Veränderungen an der Email-Beschichtung des Backofens als Folge des Gebrauchs beeinträchtigen nicht die Eignung des Gerätes zur gewöhnlichen bzw. vertrags-gemäßen Verwendung. Sie stellen daher keinen Mangel im Sinne des Gewährleistungsrechtes dar.

Sicherheit für Kinder

- Nur Erwachsene dürfen dieses Gerät bedienen. Kinder müssen beaufsichtigt werden, so dass sie nicht mit dem Gerät spielen können.
- Halten Sie das Verpackungsmaterial von Kindern fern. Andernfalls besteht Erstickungsgefahr.
- Halten Sie Kinder vom geöffneten Gerät fern.

Allgemeine Sicherheit

- Personen (einschließlich Kinder), die aufgrund ihrer physischen, sensorischen oder geistigen Fähigkeiten oder ihrer Unerfahrenheit oder Unkenntnis nicht in der Lage sind, das Gerät sicher zu bedienen, sollten dieses Gerät nicht ohne Aufsicht oder Anweisung durch eine verantwortliche Person benutzen.
- Verbrennungsgefahr! Bei Betrieb wird der Backofinnenraum heiß.

- Stellen Sie sich daher nicht direkt vor den Backofen, wenn Sie die Tür während des Betriebs oder danach öffnen, damit Hitze und Dampf gegebenenfalls gefahrlos abziehen können.

Installation

- Vergewissern Sie sich, dass das Gerät beim Transport nicht beschädigt wurde. Schließen Sie ein beschädigtes Gerät nicht an. Wenden Sie sich bei Bedarf an den Hersteller.
- Das Gerät darf nur von einem Servicetechniker einer autorisierten Kundendienststelle repariert werden. Dabei dürfen ausschließlich Originalersatzteile verwendet werden.
- Einbaugeräte dürfen nur nach dem Einbau in normgerechte, passende Einbauschränke und Arbeitsplatten betrieben werden.

- Nehmen Sie weder technische noch anderweitige Modifikationen am Gerät vor. Andernfalls besteht Unfallgefahr und das Gerät könnte beschädigt werden.

⚠️ Warnung! Beachten Sie genau sämtliche Anweisungen zu den elektrischen Anschlüssen.

Hinweis zu Acrylamid

Wichtig! Nach neuesten wissenschaftlichen Erkenntnissen kann eine intensive Bräunung von Lebensmitteln, speziell bei stärkehaltigen Produkten, eine gesundheitliche Gefährdung durch Acrylamid verursachen. Daher empfehlen wir, möglichst bei niedrigen Temperaturen zu garen und die Speisen nicht zu stark zu bräunen.

Gerätebeschreibung

Gesamtansicht

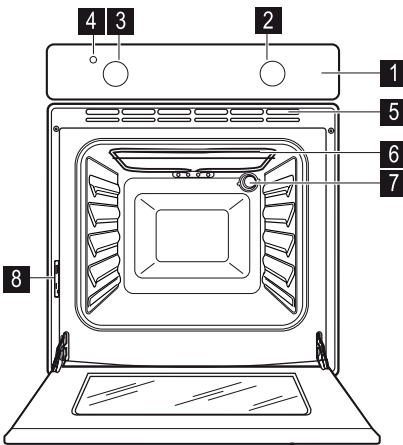

- 3** Temperatur-Wahl
- 4** Temperatur-Kontrolllampe
- 5** Lüftungsöffnungen für den Ventilator
- 6** Heizelement
- 7** Backofenbeleuchtung
- 8** Typenschild

Zubehör Backofen

Backblech

Rost

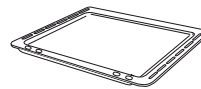

1x

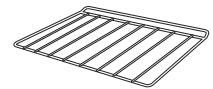

1x

- 1** Bedienfeld
- 2** Backofen-Funktion

Vor der ersten Inbetriebnahme

i Entfernen Sie das gesamte Verpackungsmaterial innen und außen am Backofen, bevor Sie ihn in Betrieb nehmen. Entfernen Sie das Typenschild nicht.

Erstes Reinigen

Reinigen Sie das Gerät vor dem ersten Gebrauch. Feuchten Sie ein weiches Tuch mit war-

mem Wasser und etwas Spülmittel an und reinigen Sie damit das Zubehör und den Backofeninnenraum.

Heizen Sie den Backofen danach ohne Lebensmittel darin einmal auf.

Aufheizen

Drehen Sie den Schalter Backofen-Funktion auf  und lassen Sie den Backofen 45 Minuten lang mit maximaler Temperatur laufen, damit alle Rückstände im Innenraum komplett verbrennen. Das Zubehör kann heißer werden als beim normalen Gebrauch. Außerdem kann es dabei zu Geruchsentwicklung kommen. Das ist normal. Sorgen Sie für eine gute Raumbelüftung.

Täglicher Gebrauch

Einschalten des Gerätes

Stellen Sie die gewünschte Backofen-Funktion und Temperatur ein.

Einstellen der Backofen-Funktion

Drehen Sie den Schalter Backofen-Funktion (siehe "Produktbeschreibung").





Einstellen der Temperatur

Drehen Sie den Schalter Temperatur-Wahl (siehe "Produktbeschreibung"). Sie können die Temperatur auf 50 °C bis 250 °C einstellen.

Ausschalten des Gerätes

Drehen Sie die Schalter Temperatur-Wahl und Backofen-Funktion auf die Position Aus.

Backofen-Funktion

Symbol	Funktion
	Position Aus
	Innenbeleuchtung - leuchtet auch, wenn keine Backofen-Funktion eingestellt ist.
	Unterhitze - Die Hitze kommt ausschließlich vom Heizelement unten im Backofen. Zum Nachbacken von Kuchen mit krossen Böden.
	Ober- und Unterhitze - Die Hitze kommt von den Heizelementen oben und unten im Backofen. Zum Backen und Braten auf einer Ebene.
	Oberhitze - Die Hitze kommt ausschließlich vom Heizelement oben im Backofen. Zum Bräunen bereits fertiger Gerichte.

Temperatur-Kontrolllampe

Die Temperatur-Kontrolllampe (siehe "Produktbeschreibung") leuchtet auf, wenn sich der Backofen aufheizt. Sie erlischt, wenn der Backofen die richtige Temperatur erreicht hat. Danach leuchtet und erlischt sie abwechselnd, während der Backofen die Temperatur nachjustiert.

Sicherheitsabschaltung

Um eine gefährliche Überhitzung (durch unsachgemäßen Gebrauch des Gerätes oder defekte Bestandteile) zu vermeiden, ist der Backofen mit einer Sicherheitsabschaltung ausgestattet, der die Stromversorgung unterbricht. Die Wiedereinschaltung erfolgt automatisch bei Temperaturabfall.

Sollte die Sicherheitsabschaltung ausfallen, versuchen Sie auf keinen Fall, sie selbst zu reparieren. Wenden Sie sich an den Kundendienst.

Ventilator

Der Backofen ist mit einem Ventilator (nicht zu sehen) ausgestattet, der das Bedienfeld, die Schalter und den Griff der Backofen-Tür kühl hält. Der Kühlventilator schaltet sich automatisch ein, wenn der Backofen eingeschaltet wird. An der Öffnung nahe beim Griff der Backofen-Tür tritt warme Luft aus. Der Ventilator schaltet sich aus, wenn Sie den Schalter Backofen-Funktion nach Betrieb wieder in die Position Aus (0) stellen.

⚠ Warnung! Die Backofen-Tür muss bei Betrieb geschlossen sein. Seien Sie beim Öffnen der Backofen-Tür vorsichtig. Die Tür klappt nach unten auf. Lassen Sie die Tür beim Öffnen nicht herunterfallen, sondern halten Sie sie am Griff, bis sie vollständig geöffnet ist.

⚠ Warnung! Kleiden Sie den Backofen nicht mit Alufolie aus und stellen Sie auch keinen Bräter bzw. kein Backblech auf den Boden. Andernfalls könnte das Email durch den Hitzestau beschädigt werden.

Mechanische Kindersicherung

Das Gerät ist mit einer Kindersicherung ausgestattet, die bei Lieferung aktiviert ist. Sie befindet sich knapp unterhalb des Bedienfelds auf der rechten Seite.

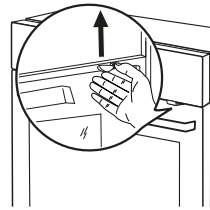

Zum Öffnen der Backofen-Tür mit aktivierter Kindersicherung ziehen Sie den Griff der Kindersicherung wie in der Abbildung gezeigt nach oben.



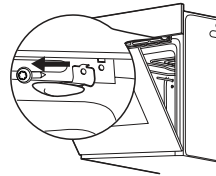



Schließen Sie dann die Backofen-Tür, ohne an der Kindersicherung zu ziehen.



Wenn Sie die Kindersicherung entfernen wollen, öffnen Sie die Backofen-Tür und schrauben Sie sie ab. Den Schlüssel dafür finden Sie im mitgelieferten Beipack.

Kochtabellen

Ge- wicht (kg)	Speise	Back- ofenfunkti- on	Ein- schubhö- he	Temperatur (°C)	Garzeit (Min.)
1	Schwein/Lamm		2	180	110-130
1	Kalb/Rind		2	190	70-100
1,2	Hähnchen/Ka- ninchen		2	190	70-80
1,5	Ente		1	160	120-150
3	Gans		1	160	150-200
4	Truthahn/Pute		1	180	210-240
1	Fisch		2	190	30-40

Ge- wicht (kg)	Speise	Back- ofenfunkti- on	Ein- schubhö- he	Temperatur (°C)	Garzeit (Min.)
1	Gefüllte Paprika oder Tomaten/Ofenkartoffeln		2	190	50-70
	Kuchen		2	160	45-55
1	Pasteten, Kuchen usw.		2	160	80-100
	Kleingebäck		3	140	25-35
2	Lasagne		2	180	45-60
1	Weißbrot		2	190	50-60
1	Pizza		1	190	25-35

Reinigung und Pflege

⚠ Warnung! Schalten Sie das Gerät vor dem Reinigen aus und lassen Sie es abkühlen.

⚠ Warnung! Aus Sicherheitsgründen darf das Gerät nicht mit einem Dampfstrahl- oder Hochdruckreiniger gereinigt werden.

⚠ Warnung! Halten Sie das Gerät jederzeit sauber. Ablagerungen von Fett oder Lebensmittelresten können einen Brand auslösen, insbesondere in der Grillpfanne.

Außenseite des Gerätes

- Feuchten Sie ein weiches Tuch mit warmem Wasser und etwas Reinigungsmittel an und reinigen Sie damit die Vorderseite des Gerätes.
- Verwenden Sie bei Edelstahlfronten handelsübliche Pflegemittel.
- Verwenden Sie keine Scheuermittel oder Scheuerschwämme.

Backofinnenraum

- Schalten Sie vor der Reinigung die Innenbeleuchtung ein.
- Feuchten Sie ein weiches Tuch mit warmem Wasser und etwas Spülmittel an, reinigen Sie damit den Backofinnenraum des Gerätes und lassen Sie ihn trocknen.

Zubehör

Feuchten Sie ein weiches Tuch mit warmem Wasser und etwas Spülmittel an, reinigen Sie damit nach jedem Gebrauch Backbleche, Roste, die Einschubschienen an den Seitenwänden usw. und lassen Sie sie gut trocknen. Wenn Sie das Zubehör kurz einweichen lassen, ist es einfacher zu reinigen.

Reinigung der Backofen-Tür

Die Backofen-Tür ist mit zwei hintereinander angebrachten Glasscheiben ausgestattet. Um die Reinigung des Backofens zu erleichtern, können Sie die Backofen-Tür und die innere Glasscheibe abnehmen.

⚠ Warnung! Wenn Sie versuchen, die innere Glasscheibe abzunehmen, solange die Backofen-Tür noch am Gerät montiert ist, kann diese zuklappen.

Ausbau von Backofen-Tür und Glasscheibe

1

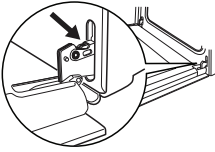

Klappen Sie die Backofen-Tür ganz auf und greifen Sie an die beiden Türscharniere.

2

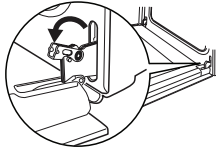

Heben Sie die Hebel an den beiden Scharnieren an und an die beiden Türscharniere.

3

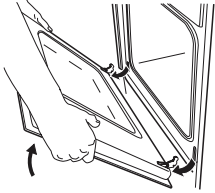

Schließen Sie die Backofen-Tür bis zur ersten Raststellung zu (ca. 45°). Ziehen Sie sie dann nach vorn aus der Halterung.

4

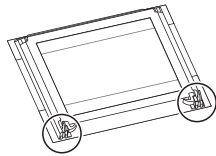

Legen Sie die Backofen-Tür auf einer ebenen Fläche auf eine Decke.

5

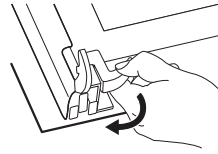

Öffnen Sie die Arretierung, um die innere Verblendung der Glasscheibe zu entfernen.

6

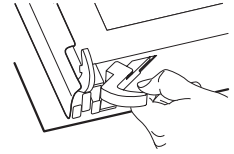

7

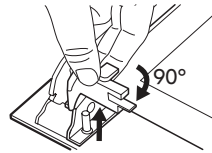

Drehen Sie die 2 Befestigungen um 90° und nehmen Sie sie aus der Halterung.

8

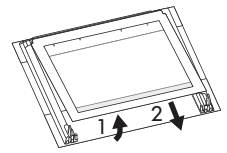

Heben Sie die Glasscheibe vorsichtig nach oben heraus.

Reinigen Sie die Glasscheibe mit Wasser und Spülmittel. Trocknen Sie sie sorgfältig ab.

Einbau von Backofen-Tür und Glasscheibe

Setzen Sie nach der Reinigung die Backofen-Tür und die Glasscheibe wieder ein. Führen Sie dazu die Schritte in umgekehrter Reihenfolge aus.

Die innere Glasscheibe muss mit dem Dekorrahmen (der bedruckten Seite) nach außen an der Backofen-Tür montiert werden. Fahren Sie mit dem Finger über die innere Glasscheibe, um zu überprüfen, dass sie ordnungsgemäß eingesetzt wurde. Wenn die Glasscheibe richtig eingesetzt wurde, muss sie sich glatt anfühlen.

Setzen Sie die innere Glasscheibe wie auf der folgenden Abbildung gezeigt in die richtigen Halterungen ein.

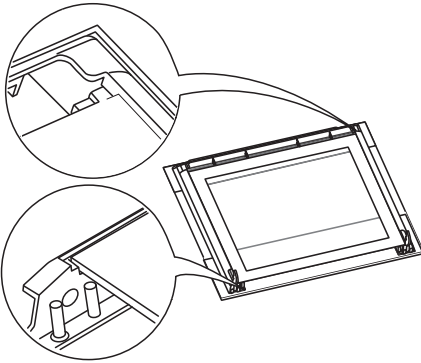

Austauschen der Lampe für die Innenbeleuchtung und Reinigen der Glasabdeckung

⚠️ Warnung! Bevor Sie die Backofen-Lampe für die Innenbeleuchtung austauschen (näheres siehe "Produktbeschreibung"), schalten Sie das

Gerät aus und trennen Sie es von der Stromversorgung.

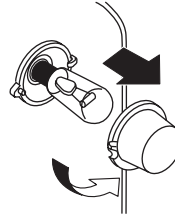

1. Drehen Sie die Glasabdeckung gegen den Uhrzeigersinn und nehmen Sie sie ab. Reinigen Sie die Glasabdeckung.
2. Tauschen Sie bei Bedarf die Lampe für die Innenbeleuchtung gegen eine neue, bis 300 °C hitzebeständige Backofenlampe (15/25 Watt, 230 V, 50 Hz) aus (Fassung: E14).
3. Bringen Sie dann die Glasabdeckung wieder an.

Was tun, wenn ...

Störung	Mögliche Ursache	Lösung
Der Backofen funktioniert nicht.	Erforderliche Einstellungen wurden nicht vorgenommen.	Überprüfen, ob eine Funktion und eine Temperatur ausgewählt wurde.
Der Backofen funktioniert nicht.	Das Gerät ist nicht ordnungsgemäß angeschlossen oder die Stromversorgung des Geräts ist ausgeschaltet.	Überprüfen, ob das Gerät ordnungsgemäß angeschlossen und die Stromversorgung eingeschaltet ist.
Die Temperatur-Kontrolllampe leuchtet nicht auf.	Erforderliche Einstellungen wurden nicht vorgenommen.	Backofenfunktion und Temperatur auswählen.
Innenbeleuchtung funktioniert nicht.	Lampe der Innenbeleuchtung defekt.	Wechseln Sie die Birne der Backofenlampe aus.
Dampf und Kondenswasser schlagen sich auf den Speisen und im Backofen nieder.	Speisen standen zu lange im Backofen.	Lassen Sie die Speisen nach Beendigung des Gar- oder Backvorgangs nicht länger als 15-20 Minuten im Backofen stehen.

i Wenn Sie das Gerät falsch bedient haben oder es nicht von einer autorisierten Fachkraft angeschlossen wurde, kann auch während der Garantiezeit für den Besuch eines Kundendiensttechnikers oder Händlers eine Gebühr anfallen.

i Wenn Sie das Gerät falsch bedient haben oder es nicht von einer autorisierten Fachkraft angeschlossen wurde, kann auch während der Garantiezeit für den Besuch eines Kundendiensttechnikers oder Händlers eine Gebühr anfallen.

Technische Daten

Abmessungen (innen)	Breite Höhe Tiefe	405 335 410
Innenvolumen	56 l	
Größe des größten Backblechs (nutzbare Fläche)	1130 cm ²	
Heizelement für Unterhitze	1000 W	
Heizelement für Oberhitze	800 W	
Heizelemente insgesamt (Ober- und Unterhitze)	1800 W	
Lampe der Innenbeleuchtung	25 W	
Ventilator	25 W	
Gesamtleistung ¹⁾	1850 W	
Anzahl der Funktionen	3	
Energieverbrauch	0,79 kWh	
Leistungsaufnahme bei Standardbelastung und Unterhitze	0,79 kWh	

1) Angaben zu elektrischen Anschlusswerten, Spannung und Gesamtleistung finden Sie auf dem Typenschild (siehe "Produktbeschreibung").

Gerät aufstellen

⚠ Vorsicht! Beachten Sie bei der Installation die Montageanleitung.

⚠ Warnung! Der elektrische Anschluss des Gerätes darf nur von einer qualifizierten Fachkraft vorgenommen werden. Wenn Sie die Installation nicht durch eine qualifizierte Fachkraft durchführen lassen und es zu Schäden kommt, entfällt der Garantieanspruch.

- Vor dem Einbau des Gerätes in die Küchenlandschaft müssen die Einbaumöbel bzw. die Einbaunische geeignete Abmessungen aufweisen.
- Stellen Sie für die Installation sicher, dass ein Berührungsschutz gegen Elektroschock vorhanden ist.
- Gemäß den bestehenden Vorschriften müssen alle Teile, die den Berührungsschutz gewährleisten, so befestigt sein, dass sie nicht ohne Werkzeug abgenommen werden können.

- Das Gerät kann mit der Rückseite und mit einer Seite an höheren Geräten oder Wänden aufgestellt werden. Die andere Seite muss gegen Möbel oder Geräte mit gleicher Höhe platziert werden.
- Die Standsicherheit des Einbauschrankes muss DIN 68930 genügen.
- Einbaubacköfen und Einbaukochfelder sind mit einem speziellen Anschlussystem ausgestattet. Sie dürfen aus Sicherheitsgründen nur mit Geräten des gleichen Herstellers kombiniert werden.

Elektrischer Anschluss

⚠ Warnung! Der elektrische Anschluss darf nur von einer qualifizierten Fachkraft vorgenommen werden.

- Der Hersteller haftet nicht für Schäden aufgrund der Nichtbeachtung folgender Sicherheitshinweise.
- Erden Sie das Gerät gemäß den Sicherheitshinweisen.
- Vergewissern Sie sich, dass die Netzspannung und -frequenz in Ihrer Region mit den auf dem Typenschild angegebenen Anschlusswerten übereinstimmt.
- Das Gerät wird mit einem Netzkabel und Stecker geliefert.
Als Anschlussleitungen sind - unter Berücksichtigung des jeweils erforderlichen Nennquerschnitts - folgende Typen geeignet: H07RN-F, H05RN-F, H05RR-F, H05VVF, H05V2V2-F (T90), H05BB-F.
- Elektrische Bauteile dürfen nur vom Kundendienst oder von einer kompetenten Fachkraft installiert oder ausgewechselt werden.
- Schließen Sie das Gerät unbedingt an eine sachgemäß installierte Schutzkontaktsteckdose an.
- Verwenden Sie keine Mehrfachsteckdosen, Steckerleisten oder Verlängerungskabel, da andernfalls Brandgefahr besteht.
- Wählen Sie eine Netzsteckdose, die auch nach der Installation des Gerätes noch zugänglich ist.
- Ziehen Sie nicht am Netzkabel, wenn Sie das Gerät vom Netzstrom trennen möchten. Ziehen Sie dazu immer direkt am Netzstecker.
- Die elektrische Installation muss über eine Vorrichtung verfügen, die es ermöglicht, das Gerät mit einer Kontaktöffnungsbreite von mindestens 3 mm allpolig vom Netz zu trennen (beispielsweise durch automatische Überlastschalter, Erdschlüsse oder Sicherungen).



Das Gerät entspricht den EU-Richtlinien.

Umwelttipps

Das Symbol  auf dem Produkt oder seiner Verpackung weist darauf hin, dass dieses Produkt nicht als normaler Haushaltsabfall zu behandeln ist, sondern an einem Sammelpunkt für das Recycling von elektrischen und elektronischen Geräten abgegeben werden muss. Durch Ihren Beitrag zum korrekten Entsorgen dieses Produkts schützen Sie die Umwelt und die Gesundheit Ihrer Mitmenschen. Umwelt und Gesundheit werden durch falsches Entsorgen gefährdet. Weitere Informationen über das Recycling dieses Produkts erhalten Sie von Ihrem

Rathaus, Ihrer Müllabfuhr oder dem Geschäft, in dem Sie das Produkt gekauft haben.

i Wohin mit den Altgeräten?

Überall dort wo neue Geräte verkauft werden oder Abgabe bei den offiziellen SENS-Sammelstellen oder offiziellen SENS-Recyclern.

Die Liste der offiziellen SENS-Sammelstellen findet sich unter www.sens.ch.

Verpackungsmaterialien

Die Materialien mit dem Symbol  sind wiederverwertbar. Bitte entsorgen Sie das Verpackungsmaterial in geeigneten Recycling-Sammelbehältern.

IKEA GARANTIE**Wie lang ist die IKEA Garantie gültig?**

Diese Garantie ist für (5) fünf Jahre gültig ab dem Originalkaufdatum Ihres Gerätes bei IKEA; sollte das Gerät die Bezeichnung "LAGAN" tragen, gilt die Garantie in diesem Fall nur (2) zwei Jahre. Als Kaufnachweis ist der Originalkassenbon oder die Originalrechnung erforderlich. Werden im Rahmen der Garantie Arbeiten ausgeführt, so verlängert sich dadurch die Garantiezeit weder für das Gerät noch für die neuen Teile.

Welche Geräte sind nicht durch die IKEA (5) Fünfjahresgarantie abgedeckt?

Die Geräte-Serie LAGAN und alle Geräte, die vor dem 1. August 2007 bei IKEA gekauft wurden.

Wer übernimmt den Kundendienst?

Der IKEA Kundendienst wird diesen Service über seinen eigenen Kundendienst oder über ein autorisiertes Partner-Netzwerk durchführen lassen.

Vor der Entsorgung des Gerätes

⚠ Warnung! Bitte führen Sie vor der Entsorgung des Gerätes folgende Schritte durch:

- Ziehen Sie den Netzstecker aus der Netzsteckdose.
- Schneiden Sie das Netzkabel ab und entsorgen Sie es.
- Entfernen Sie die Türverriegelung und entsorgen Sie diese. Dadurch verhindern Sie, dass sich Kinder im Gerät einsperren können. Erstickungsgefahr.

Was deckt die Garantie ab?

Die Garantie deckt Material- und Produktionsfehler ab. Sie gilt ab dem Datum, an dem das Elektrogerät bei IKEA gekauft wurde. Diese Garantie gilt nur für private Haushalte. Die Ausnahmen sind unter der Rubrik "Was ist nicht durch diese Garantie abgedeckt?" beschrieben. Innerhalb des Garantiezeitraums werden die Kosten zur Behebung eines Fehlers wie Reparaturen, Ersatzteile, Arbeitszeit und Fahrtkosten abgedeckt, vorausgesetzt, dass das Gerät ohne besonderen Kostenaufwand für die Reparatur zugänglich ist und dass der Fehler direkt auf einen Konstruktionsfehler oder einen Materialfehler zurückgeht, der durch die Garantie abgedeckt ist. Bei diesen Bedingungen gelten die EU-Richtlinien (Nr. 99/44/EG) und die entsprechenden gesetzlichen Vorschriften. Teile, die ersetzt wurden, gehen in das Eigentum von IKEA über.

Was wird IKEA zur Lösung des Problems tun?

IKEA hat Kundendienste, die das Produkt untersuchen und eigenständig entscheiden, ob das Problem durch die Garantie abgedeckt ist oder nicht. Wenn entschieden wird, dass der Fall unter die Garantie fällt, repariert der IKEA Kundendienst oder ein autorisierter Service-Partner über seinen eigenen Service eigenständig das defekte Produkt, oder sie ersetzen es durch ein gleiches oder durch ein gleichwertiges Produkt.

Was ist nicht durch diese Garantie abgedeckt?

- Der normale Verschleiß.
- Bewusste oder durch Fahrlässigkeit entstandene Schäden, die durch eine Missachtung der Bedienungsanweisung, eine unsachgemäße Installation oder durch den Anschluss an eine falsche Spannung, sowie Schäden, die durch eine chemische oder elektrochemische Reaktion (Rost, Korrosion oder Wasserschäden eingeschlossen - aber nicht darauf beschränkt) - Schäden, die durch übermäßigen Kalk in der Wasserzuleitung entstanden sind, und Schäden, die durch ungewöhnliche Umweltbedingungen entstanden sind.
- Verbrauchsgüter wie Batterien und Lampen.
- Nicht-funktionale und dekorative Teile, die den normalen Betrieb des Gerätes nicht beeinträchtigen, einschließlich Kratzer und möglicher Farbunterschiede.
- Versehentliche Beschädigung durch Fremdobjekte der Substanzen und Reinigung oder Loslösen von Filtern, Drainagesystemen oder Reinigungsmittel-Schubladen.
- Beschädigung folgender Teile: Glaskeramik, Zubehör, Geschirr und Besteckkörbe, Zuleitungen und Drainageschläuche-/rohre, Lampen und Lampenabdeckungen, Knöpfe/Wählschalter, Gehäuse und Teile des Gehäuses; es sei denn, es kann nachgewiesen werden, dass diese Schäden durch Produktionsfehler verursacht wurden.
- Fälle, in denen bei einem Besuch des Kundendienstes kein Fehler gefunden werden konnte.
- Reparaturen, die nicht durch unser autorisiertes Kundendienstpersonal und/oder das autorisierte Kundendienstpersonal unserer Vertragspartner ausgeführt wurden, oder Fälle, in denen keine Originalteile verwendet wurden.
- Reparaturen, die durch fehlerhafte und nicht gemäß der Anleitung durchgeführte Installation verursacht wurden.
- Die Nutzung des Gerätes in einer professionellen Art und Weise, d.h. nicht im privaten Haushalt.
- Transportschäden. Wenn ein Kunde das Produkt nach Hause oder an eine andere Adresse transportiert, haftet IKEA nicht für Schäden, die während dieses Transports entstehen. Liefert IKEA das Produkt an die Lieferadresse des Kunden aus, dann sind Schäden, die während der Auslieferung des Produktes entstehen, von der Garantie abgedeckt.
- Die Kosten zur Durchführung der Erstinstallation des IKEA Gerätes. Falls der IKEA Kundendienst oder sein autorisierter Service-Partner das Gerät als Garantiefall instandsetzt oder ersetzt, installiert der Kundendienst oder sein autorisierter Service-Partner bei Bedarf das Gerät auch wieder oder er installiert das Ersatzgerät.

Diese Einschränkung gilt nicht für fehlerfreie Arbeiten, die von qualifiziertem Fachpersonal durchgeführt wurden, um das Gerät an den technischen Sicherheitsstandard eines anderen EU-Landes anzupassen.

Wie gilt die geltende Gesetzgebung des Landes

Die IKEA Garantie gibt Ihnen spezielle gesetzliche Rechte, die alle lokalen gesetzlichen Anforderungen abdecken oder übertreffen, die einer Änderung von Land zu Land unterworfen sind.

Gültigkeitsbereich

Für Geräte, die in einem EU-Land gekauft und in ein anderes EU-Land mitgenommen werden, stehen die Kundendienstleistungen im Rahmen der Garantiebedingungen bereit, die im neuen Land gültig sind. Eine Verpflichtung, Dienstleistungen im Rahmen der Garantie auszuführen, besteht nur dann, wenn:

- das Gerät den technischen Spezifikationen des Landes, in dem der Garantieanspruch gemacht wird, entspricht, und es in Übereinstimmung mit diesen technischen Spezifikationen des Landes installiert wurde;
- das Gerät in Übereinstimmung mit den Montageanleitungen und den Sicherheitsinformationen im Benutzerhandbuch installiert wurde und diesen Anleitungen und Informationen entspricht.

Der spezielle Kundendienst (Service) für IKEA Geräte:

Bitte zögern Sie nicht, den speziellen IKEA Kundendienst (Service) zu kontaktieren für:

1. einen Anspruch unter dieser Garantie;
2. die Bitte um Klärung von Fragen zur Installation des IKEA Gerätes im speziellen IKEA Küchenmöbel. Der Kundendienst kann keine Fragen beantworten zu:
 - der gesamten IKEA Kücheninstallation;
 - Anschlüsse an die Elektrik (falls das Gerät ohne Netzkabel und Stecker kommt), Anschlüsse an Wasser und Gas, da diese Arbeiten von einem autorisierten Kundendiensttechniker ausgeführt werden müssen.
3. die Bitte um Klärung von Fragen zu Inhalten des Benutzerhandbuchs und zu Spezifikationen des IKEA Geräts.

Um sicherzustellen, dass wir Sie stets optimal unterstützen, lesen Sie bitte die Montageanleitung und/oder den Bedienungsanleitungsabschnitt dieser Broschüre durch, bevor Sie sich an uns wenden.

Wie können Sie uns erreichen, wenn Sie uns benötigen?



Auf der letzten Seite dieser Broschüre finden Sie eine vollständige Liste mit offiziellen IKEA Kundendienststellen und den jeweiligen nationalen Telefonnummern.

Wichtig! Damit Sie bei Fragen rasch die zuständige Stelle erreichen, empfehlen wir Ihnen, die am Ende dieser Broschüre aufgelisteten speziellen Telefonnummern zu benutzen. Beziehen Sie sich bitte stets auf die Telefonnummern, die in der Broschüre zu dem jeweiligen Gerät aufgelistet sind, zu dem Sie Fragen haben. Bevor Sie uns anrufen, sollten Sie die IKEA-Artikelnummer (den 8-stelligen Zifferncode) Ihres Gerätes zur Hand haben.

Wichtig! BITTE BEWAHREN SIE DEN

KAUFBELEG AUF! Er ist Ihr Kaufnachweis und für einen Garantieanspruch unerlässlich. Bitte beachten Sie, dass auf diesem Kaufbeleg auch die IKEA Artikelbezeichnung und die Nummer (der 8-stellige Zifferncode) für jedes der Geräte, die Sie gekauft haben, vermerkt sind.

Benötigen Sie zusätzlich Hilfe?

Für alle weiteren Fragen, die sich nicht auf den Kundendienst Ihres Gerätes beziehen, wenden Sie sich bitte an das Call Center der nächsten IKEA-Einrichtung. Wir empfehlen Ihnen, die Dokumentation des Geräts sorgfältig durchzulesen, bevor Sie uns kontaktieren.

Sommaire

Consignes de sécurité	26	Caractéristiques techniques	33
Description de l'appareil	28	Installation	34
Avant la première utilisation	28	Branchement électrique	34
Utilisation quotidienne	28	En matière de protection de l'environnement	35
Tableaux de cuisson	30	GARANTIE IKEA	36
Entretien et nettoyage	30		
En cas d'anomalie de fonctionnement	33		

Sous réserve de modifications

Consignes de sécurité

i Pour votre sécurité et garantir une bonne utilisation de l'appareil, lisez attentivement cette notice d'utilisation, ainsi que les conseils et avertissements, avant d'installer et d'utiliser l'appareil pour la première fois. Conservez cette notice d'utilisation avec l'appareil. Si l'appareil devait être vendu ou cédé à une autre personne, assurez-vous que la notice d'utilisation l'accompagne, afin que le nouvel utilisateur soit correctement informé du fonctionnement de celui-ci et des avertissements s'y rapportant. Pour éviter toute erreur ou accident, veillez à ce que toute personne utilisant l'appareil connaisse bien son fonctionnement et ses options de sécurité.

Utilisation

- Ne laissez pas l'appareil sans surveillance en cours de fonctionnement.
- Votre appareil est destiné à un usage domestique normal.
- L'appareil ne peut en aucun cas servir de plan de travail ou de support.
- Ne posez pas ou ne stockez pas des liquides ou des matériaux inflammables ou bien des objets susceptibles de fondre (plastique, aluminium) dans ou à proximité de l'appareil.
- Soyez prudent lorsque vous utilisez un appareil électrique à fil à proximité de votre appareil. Les câbles ne doivent pas être en contact avec la porte chaude du four ou être coincés dessous.

- Ne laissez pas d'aliments ou de plats tièdes à l'intérieur du four une fois la cuisson terminée car la vapeur d'eau peut endommager l'émail ou s'infiltrer dans les éléments du four.
- Vous ne devez pas réparer vous-même l'appareil. Une réparation non conforme peut être la cause de graves dommages (corporel ou matériel). Les réparations ne doivent être effectuées que par un service après vente qualifié.
- N'utilisez jamais d'objets abrasifs durs, d'objets tranchant ou coupant ou de racloirs pointus en métal pour nettoyer la porte en verre du four car ils peuvent en rayer la surface, ce qui pourrait avoir pour effet, à terme, de briser le verre.

i Remarque sur l'émail

L'usage du four peut provoquer des modifications de couleur du revêtement en émail qui n'influent aucunement sur la performance de l'appareil s'il est utilisé dans des conditions normales. De ce fait, elles ne constituent pas une malfaçon entrant dans le cadre de la garantie.

Sécurité des enfants

- Cet appareil a été conçu pour être utilisé par des adultes. Veillez à ce que les enfants n'y touchent pas et ne l'utilisent pas comme un jouet.
- Ne laissez pas les emballages à portée de main des enfants. Risque d'asphyxie.
- Tenez les enfants éloignés de l'appareil lorsque la porte est ouverte.

Consignes générales de sécurité

- Cet appareil n'est pas destiné à être utilisé par des enfants ou des personnes dont les capacités physiques, sensorielles ou mentales, ou le manque d'expérience et de connaissances les empêchent d'utiliser l'appareil sans risque lorsqu'ils sont sans surveillance ou en l'absence d'instructions d'une personne responsable qui puisse leur assurer une utilisation de l'appareil sans danger.
- Risque de brûlures ! L'intérieur du four devient chaud en cours d'utilisation.
- Veillez à vous positionner un peu à l'écart lorsque vous ouvrez la porte du four durant la phase de cuisson ou au terme de celle-ci, pour permettre le dégagement de la vapeur ou de la chaleur produite sans risquer de vous brûler.

Installation

- Vérifiez que l'appareil n'a pas été endommagé pendant le transport. Ne branchez jamais un appareil endommagé. Si l'appareil est endommagé, contactez votre magasin vendeur.
- Les réparations ne doivent être effectuées que par un service après vente qualifié. Une réparation non conforme peut être la cause de graves dommages. En cas d'intervention sur l'appareil, exigez du service après vente les pièces de rechange Certifiées Constructeur.

- Les appareils encastrables ne peuvent être mis en fonctionnement qu'après avoir été installés dans des meubles et des plans de travail homologués et adaptés.
- Ne modifiez pas ou n'essayez pas de modifier les caractéristiques de cet appareil. Cela représenterait un danger pour vous.

 **Avertissement** Les opérations d'installation et de branchement doivent être réalisées par un technicien qualifié.

Conseils relatifs à l'acrylamide

Important Selon les connaissances scientifiques les plus récentes, faire brunir les aliments de manière intensive, en particulier les produits contenant de l'amidon, peut nuire à la santé à cause de l'acrylamide. C'est pourquoi nous vous recommandons de faire cuire les aliments à basse température et de ne pas trop les faire brunir.

Description de l'appareil

Description de l'appareil

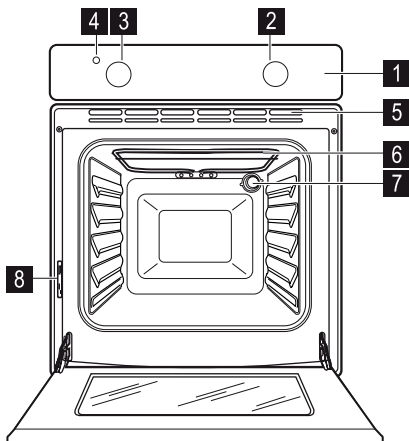

- 3** Thermostat
- 4** Voyant du thermostat
- 5** Orifices d'aération du ventilateur de refroidissement
- 6** Résistance
- 7** Éclairage du four
- 8** Plaque signalétique

Accessoires du four

Plaque de cuisson Grille

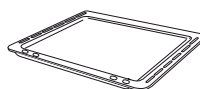

1x



1x

- 1** Bandeau de commandes
- 2** Sélecteur de fonctions du four

Avant la première utilisation

i Avant d'installer et d'utiliser l'appareil, retirez tous les éléments constituant l'emballage, y compris les étiquettes et tout éventuel film protecteur. Ne retirez pas la plaque signalétique.

Premier nettoyage

Nettoyez l'appareil avant de l'utiliser pour la première fois. Nettoyez les accessoires et l'intérieur du four à l'aide d'un chiffon doux humidifié d'eau tiède savonneuse en prenant soin de bien rincer et essuyer. Ensuite, avant la première utilisation de votre four, faites-le chauffer une fois à vide.

Préchauffe

Positionnez la manette du four sur  et faites fonctionner le four pendant 45 minutes à la température maximum, pour éliminer les éventuels résidus de fabrication à l'intérieur du four. Les accessoires peuvent chauffer davantage que dans des conditions normales d'utilisation. Pendant ce temps, il peut se dégager une odeur désagréable. Ceci est absolument normal et est causé par des résidus de fabrication. Aérez convenablement la pièce pour limiter les odeurs et le dégagement de fumées.

Utilisation quotidienne

Mise en fonctionnement de l'appareil

Sélectionnez une fonction du four et réglez la température.

Sélection de la fonction

Tournez le sélecteur de fonctions du four (voir chapitre " Description de l'appareil ").





Réglage de la température

Tournez le thermostat (voir chapitre " Description de l'appareil "). La température peut être réglée entre 50°C et 250°C.

Mise à l'arrêt du four

Positionnez le sélecteur de fonctions et le thermostat sur la position Arrêt.

Manette du four

Symbole	Fonction
0	Position Arrêt
	Éclairage du four - Il s'allume même si aucune fonction de cuisson n'est sélectionnée.
	Cuisson par l'élément chauffant inférieur - La chaleur provient uniquement de l'élément chauffant inférieur. Pour la cuisson de gâteaux au fond croustillant.
	Cuisson traditionnelle - La chaleur est produite tant par l'élément chauffant supérieur que par l'élément chauffant inférieur. Pour cuire et rôtir sur un seul niveau.
	Cuisson par l'élément chauffant supérieur - La chaleur provient uniquement de l'élément chauffant supérieur. Pour terminer la cuisson des plats.

Voyant du thermostat

Le voyant du thermostat (voir chapitre "Description de l'appareil") s'allume pendant le préchauffage du four. Il s'éteint lorsque la température du four sélectionnée est atteinte. Il s'allume et s'éteint ensuite par intermittence pour indiquer les ajustements de température.

Thermostat de sécurité

Afin d'éviter tout risque de surchauffe (résultant d'une utilisation incorrecte de l'appareil ou d'un composant défectueux), le four est doté d'un thermostat de sécurité destiné à couper l'alimentation électrique. Le four se remet automatiquement en marche en cas de baisse de température.

En cas de défaillance du thermostat de sécurité, n'essayez pas de le réparer vous-même. Contactez votre service après vente.

Ventilateur de refroidissement

Le four est équipé d'un ventilateur de refroidissement (non visible) et sert à refroidir la façade avant, le bandeau de commande et la poignée de la porte du four. Le ventilateur se met automatiquement en fonctionnement lors du démarrage de la cuisson. De l'air chaud est expulsé par l'ouverture située à proximité de la poignée de la porte du four. Le ventilateur s'arrête après la cuisson lorsque la manette du four est mise sur la position Arrêt (0).

⚠ Avertissement La porte du four doit être fermée pendant la cuisson. Faites attention lorsque vous ouvrez la porte du four. Évitez de la laisser tomber. Maintenez-la à l'aide de la poignée jusqu'à ce qu'elle soit complètement ouverte.

⚠ Avertissement Ne placez jamais de papier d'aluminium (ou tout autre ustensile, plat et accessoire) directement en contact avec la sole. La chaleur accumulée pourrait entraîner une détérioration de l'émail ou de l'appareil.

Sécurité enfants

L'appareil est équipé d'une sécurité enfants fixée et opérationnelle. Elle se trouve juste en dessous du bandeau de commandes du four sur le côté droit.

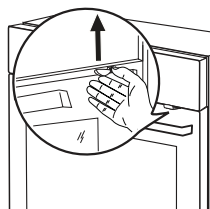

Pour ouvrir la porte du four avec la sécurité enfants activée, tirez la manette du verrou vers le haut comme illustré sur la figure.

Fermez la porte du four sans abaisser la sécurité enfants.

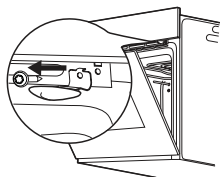

Pour retirer la sécurité enfants, ouvrez la porte du four et dévissez la sécurité à l'aide de la clé à six lobes fournie dans le kit d'installation du four.

Tableaux de cuisson

Poids (kg)	Mets	Fonction du four	Gratin	Température du four (°C)	Temps de cuisson (min)
1	Porc / agneau		2	180	110-130
1	Veau / bœuf		2	190	70-100
1,2	Poulet/lapin		2	190	70-80
1,5	Canard		1	160	120-150
3	Oie		1	160	150-200
4	Dinde		1	180	210-240
1	Poisson		2	190	30-40
1	Tomates farcies aux pepperonis/pommes de terre au four		2	190	50-70
	Gâteaux prêts à cuire		2	160	45-55
1	Tartes		2	160	80-100
	Biscuits		3	140	25-35
2	Lasagnes		2	180	45-60
1	Pain blanc		2	190	50-60
1	Pizzas		1	190	25-35

Entretien et nettoyage

⚠ Avertissement Avant de procéder au nettoyage, assurez-vous que toutes les manettes se trouvent sur la position "arrêt", qu'il soit débranché électriquement et qu'il soit complètement refroidi.

⚠ Avertissement N'utilisez jamais d'appareil à vapeur ou à haute pression pour nettoyer le four.

⚠ Avertissement Le four doit être maintenu propre en permanence. L'accumulation de graisses ou d'autres résidus alimentaires, surtout dans la lèchefrite, pourrait provoquer une inflammation des graisses lors d'une prochaine cuisson (risque d'incendie).

Extérieur du four

- Nettoyez la façade du four avec une éponge humide additionnée d'un détergent doux. Rincez et séchez.
- Pour nettoyer les parties avants en métal, utilisez des produits de nettoyage classiques.
- N'employez jamais de produits abrasifs ou caustiques, ni d'éponge avec grattoir, d'éponge métallique, d'objets tranchants, tels que couteaux, grattoir pour procéder au nettoyage de votre appareil.

Intérieur du four

- Mettez en fonctionnement l'éclairage du four avant de le nettoyer.
- Nettoyez l'enceinte du four à l'aide d'un chiffon doux humidifié d'eau tiède savonneuse. Rincez et séchez.

Accessoires

Lavez tous les accessoires à l'eau savonneuse après chaque utilisation en prenant bien soin des les rincer et de les essuyer avec un chiffon doux. Faites-les tremper pour faciliter le nettoyage.

Nettoyage de la porte du four

La porte du four est équipée de deux vitres appliquées l'une derrière l'autre. Pour un nettoyage plus facile, il est possible de démonter la vitre interne et la porte du four.

⚠ Avertissement Si vous tentez d'extraire le panneau interne en verre lorsque la porte est encore installée sur le four, celle-ci pourrait se refermer brutalement du fait de son allègement et vous blesser.

Retrait de la porte du four et du panneau interne en verre

1

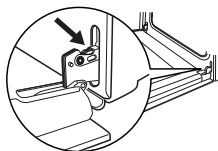

2

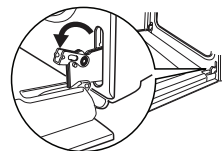

Ouvrez complètement la porte et saisissez les deux charnières.

Soulevez les leviers sur les 2 charnières et basculez-les vers l'avant.

3

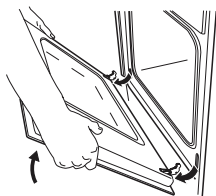

4

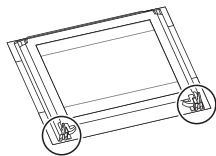

Fermez la porte du four jusqu'à atteindre la première position d'accrochage (env. 45°). Tirez la porte vers l'avant et retirez-la de son logement.

Déposez la porte sur un support doux et plan, par exemple une couverture, afin d'éviter de la rayer.

5

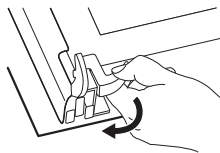

6

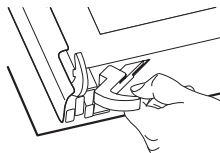

Désengagez le système de verrouillage afin de retirer les vitres intérieures.

7

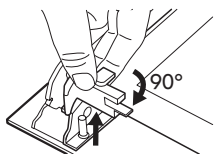

Faites pivoter les 2 fixations de 90° et retirez-les de leurs logements.

8

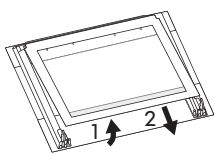

Soulevez le panneau interne en verre avec précaution et retirez-le.

Lavez le panneau interne en verre avec un chiffon humidifié d'eau savonneuse. Séchez-le soigneusement.

Remise en place de la porte et du panneau interne en verre.

Une fois le nettoyage terminé, remontez le panneau interne en verre et la porte du four. Pour ce faire, suivez la même procédure dans l'ordre inverse.

La vitre interne doit être montée avec le cadre décoratif (la sérigraphie) orienté vers l'extérieur du four. Pour vérifier la bonne exécution de l'opération décrite ci-dessus, passez vos doigts sur la surface de la vitre interne. Si la vitre a été remontée correctement, vous ne devriez sentir aucune rugosité.

Insérez la vitre interne dans les logements adéquats, comme indiqué ci-dessous.

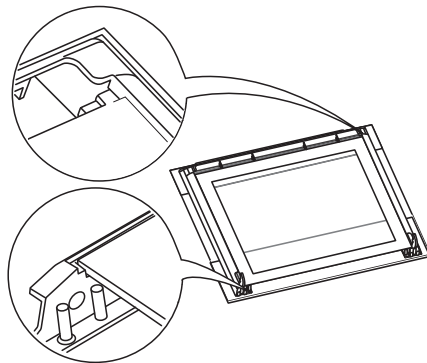

Remplacement de l'ampoule d'éclairage du four et nettoyage du globe

⚠ Avertissement Avant de remplacer l'ampoule, (reportez-vous au chapitre "Description de l'appareil"), mettez à l'arrêt le four et débranchez-le de l'alimentation électrique.

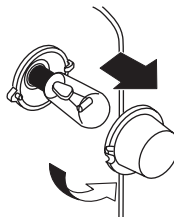

1. Dévissez le globe en le tournant dans le sens inverse des aiguilles d'une montre. Nettoyez-le.
2. Si besoin est, remplacez l'ampoule défectueuse par un modèle identique apte à supporter des hautes températures (300°C) et ayant les caractéristiques suivantes : 15/25 W, 230 V (50 Hz), Type de connexion : E14).
3. Remontez le diffuseur.

En cas d'anomalie de fonctionnement

Problème	Cause possible	Remède
Le four ne fonctionne pas	Les réglages nécessaires n'ont pas été effectués	Vérifiez que la température et la fonction de cuisson ont été sélectionnées
Le four ne fonctionne pas	L'appareil n'est pas correctement branché	Vérifiez que l'appareil est correctement branché
Le voyant du thermostat ne s'allume pas	Les réglages nécessaires n'ont pas été effectués	Sélectionnez la fonction de cuisson et la température
L'éclairage du four ne s'allume pas	L'ampoule du four est défectueuse	Remplacez l'ampoule du four
De la vapeur et de l'eau de condensation se déposent sur les aliments et dans l'enceinte du four	Vous avez laissé les plats dans le four trop longtemps	Une fois le processus de cuisson terminé, ne laissez pas les plats dans le four au-delà de 15 à 20 minutes

i Si un problème résulte d'une mauvaise utilisation ou si l'installation de l'appareil n'a pas été réalisée par un professionnel qualifié, le déplacement du technicien du service après vente ou du revendeur peut être facturé même en cours de garantie.

i Si un problème résulte d'une mauvaise utilisation ou si l'installation de l'appareil n'a pas été réalisée par un professionnel qualifié, le déplacement du technicien du service après vente ou du revendeur peut être facturé même en cours de garantie.

Caractéristiques techniques

Dimensions (internes)	Largeur	405
	Hauteur	335
	Profondeur	410
Volume utile	56 l	
Superficie de la plaque de cuisson la plus grande (surface nette)	1130 cm ²	
Résistance inférieure	1000 W	
Résistance supérieure	800 W	
Éléments chauffants inférieur et supérieur	1800 W	
Éclairage du four	25 W	
Ventilateur de refroidissement	25 W	
Puissance totale ¹⁾	1850 W	
Nombre de fonctions	3	
Consommation d'énergie	0,79 kWh	

Consommation d'énergie avec charge standard et élément chauffant inférieur en fonctionnement	0,79 kWh
--	----------

1) Les informations concernant le branchement électrique, la tension et la puissance totale figurent sur la plaque signalétique (voir chapitre "Description de l'appareil").

Installation

⚠ Attention Consultez les instructions de montage pour l'installation.

⚠ Avertissement L'installation de l'appareil doit être réalisée par un professionnel qualifié. Si vous ne contactez pas un professionnel qualifié, les éventuels dommages dus à une mauvaise installation ne seront pas couverts par la garantie.

- Afin d'assurer le fonctionnement optimal de l'appareil, il est nécessaire que le meuble de cuisine ou la niche dans laquelle il sera encastré possède les dimensions appropriées.
- Veillez à garantir une protection anti-chocs lors de l'encastrement de l'appareil.
- Conformément aux réglementations en vigueur, toutes les pièces assurant la protection anti-chocs des éléments sous tension ou isolés doivent être fixées de manière telle à empêcher leur retrait sans outils.

- L'appareil peut être placé avec sa paroi arrière ou latérale posée contre des meubles de cuisine, des appareils ou des parois d'une hauteur supérieure. Quoi qu'il en soit, seuls d'autres meubles ayant une hauteur identique à celle du four peuvent être installés contre l'autre paroi latérale.
- Le niveau de sécurité de l'élément encastré doit être conforme à la norme DIN 68930.
- Les fours et plaques de cuisson encastrables sont équipés de connexions particulières. Par mesure de sécurité, vous devez uniquement associer des appareils du même fabricant.

Branchement électrique

⚠ Avertissement Le branchement électrique doit être confié à un électricien qualifié.

- Le fabricant ne peut pas être tenu responsable si vous ne respectez pas ces consignes de sécurité.
- Quel que soit le mode de raccordement, l'appareil doit être relié à la terre conformément aux réglementations en vigueur.
- Vérifiez que la tension nominale et le type d'alimentation figurant sur la plaque signalétique correspondent aux valeurs d'alimentation locales.
- L'appareil est fourni sans câble d'alimentation électrique ni prise.

Les types de lignes de raccordement suivants sont adaptés, la section nominale correcte devant être respectée : H07RN-F, H05RN-F, H05RR-F, H05VVF, H05V2V2-F (T90), H05BB-F.

- Pour toute intervention sur votre appareil, faites appel au service après-vente de votre magasin vendeur.
- Utilisez toujours une prise de courant de sécurité correctement installée.
- L'appareil ne doit pas être raccordé à l'aide d'un prolongateur, d'une prise multiple ou d'un raccordement multiple. Risque d'incendie.
- Assurez-vous que la prise murale est accessible après installation.

- Ne tirez pas sur le câble électrique pour débrancher l'appareil. Mais tirez toujours sur la prise.
- Dans le cas d'une installation fixe, le raccordement au réseau doit être effectué par l'intermédiaire d'un interrupteur à coupure omnipolaire, ayant une distance d'ouverture des contacts d'au moins 3 mm, par ex. un coupe-circuit automatique, un disjoncteur différentiel ou des fusibles.



Cet appareil est conforme aux directives. CEE.

En matière de protection de l'environnement

Le symbole  sur le produit ou son emballage indique que ce produit ne peut être traité comme déchet ménager. Il doit plutôt être remis au point de ramassage concerné, se chargeant du recyclage du matériel électrique et électronique. En vous assurant que ce produit est éliminé correctement, vous favorisez la prévention des conséquences négatives pour l'environnement et la santé humaine qui, sinon, seraient le résultat d'un traitement inapproprié des déchets de ce produit. Pour obtenir plus de détails sur le recyclage de ce produit, veuillez prendre contact avec le bureau municipal de votre région, votre service d'élimination des déchets ménagers ou le magasin où vous avez acheté le produit.

i **Où aller avec les appareils usagés?**
Partout où des appareils neufs sont vendus, mais aussi dans un centre de

collecte ou une entreprise de récupération officiels SENS.

La liste des centres de collecte officiels SENS est disponible sous www.sens.ch.

Matériaux d'emballage

Tous les matériaux portant le symbole  sont recyclables. Déposez-les dans une déchetterie prévue à cet effet (renseignez-vous auprès des services de votre commune) pour qu'ils puissent être récupérés et recyclés.

Mise au rebut de l'appareil

⚠ Avertissement Pour mettre au rebut l'appareil, procédez comme suit :

- Retirez la fiche de la prise secteur.
- Coupez le câble d'alimentation et mettez-le au rebut.
- Éliminez le dispositif de verrouillage de porte. Ceci évitera que des enfants ne restent enfermés à l'intérieur de l'appareil et ne risquent de s'asphyxier.

GARANTIE IKEA

Pendant combien de temps la garantie IKEA est-elle valable ?

Cette garantie est valable cinq (5) ans à compter de la date d'achat de votre appareil chez IKEA, à moins qu'il ne s'agisse d'un appareil LAGAN, auquel cas la garantie ne dure que deux (2) ans. Le ticket de caisse original est nécessaire et constitue la preuve d'achat. Les réparations effectuées sous couvert de la garantie ne prolongent pas la durée de garantie, ni pour l'appareil ni pour les pièces échangées.

Quels appareils ne sont pas couverts par cette garantie IKEA de cinq (5) ans ?

La gamme d'appareils LAGAN et tous les appareils achetés chez IKEA avant le 1er août 2007.

Qui se chargera du service après vente ?

Le service après-vente IKEA se chargera du service par le biais de ses propres services ou du réseau de partenaires autorisés.

Que couvre cette garantie ?

Cette garantie couvre les dommages dus à des composants défectueux ou des défauts de fabrication survenant après la date d'achat chez IKEA. Cette garantie est valable uniquement lorsque l'appareil est utilisé pour un usage domestique. Les exceptions sont indiquées dans le paragraphe "Qu'est-ce qui n'est pas couvert par la garantie ?" Pendant la durée de la garantie, les coûts des réparations, des pièces de rechange, de la main-d'œuvre et du déplacement seront pris en charge à condition que l'appareil soit disponible pour réparation sans occasionner de dépenses spéciales et que le dommage soit lié à une défectuosité d'un composant ou à un défaut de fabrication couvert par la garantie. Dans ces conditions, la directive européenne (99/44/CE) et les réglementations locales doivent être appliquées. Les pièces remplacées deviennent la propriété d'IKEA.

Que fait IKEA en cas de problème ?

Le service après-vente choisi par IKEA examine le produit et décide, à sa seule discrétion, si la défectuosité est couverte par la garantie. Si tel est le cas, le service après-vente IKEA par le biais de ses propres services ou d'un partenaire autorisé, procède alors, à sa seule discrétion, à la réparation du produit défectueux ou à son remplacement par un produit équivalent.

Qu'est-ce qui n'est pas couvert par la garantie ?

- L'usure normale.
- Les dommages causés délibérément ou par négligence, les dommages résultant du non-respect des instructions d'utilisation, d'une installation incorrecte ou d'un branchement non conforme de l'appareil, les dommages causés par une réaction chimique ou électrochimique, l'oxydation, la corrosion ou un dégât des eaux, incluant sans s'y limiter, les dommages causés par une quantité excessive de calcaire au niveau du raccordement à l'eau, les dégâts résultant de conditions environnementales anormales.
- Les consommables tels que les piles et ampoules.
- Les pièces non fonctionnelles et décoratives, qui n'ont pas d'incidence sur l'utilisation normale de l'appareil, de même que les rayures et éventuelles variations de couleur.
- Les dégâts accidentels causés par une substance ou un corps étranger, le nettoyage ou débouchage de filtres, systèmes d'évacuation ou compartiments de produits de lavage.
- Les dommages constatés sur les éléments suivants : vitrocéramique, accessoires, paniers à vaisselle et à couverts, tuyaux d'alimentation et de vidange, joints, ampoules et diffuseurs, écrans, manettes et touches carrosserie et éléments de la carrosserie. Sauf s'il est possible de prouver que ces dommages ont été causés par des défauts de fabrication.
- Les cas où aucune défectuosité n'a été constatée par le technicien.

- Les réparations qui n'ont pas été effectuées par des techniciens de service après-vente désignés et/ou un partenaire contractuel autorisé ni celles où l'on n'a pas utilisé des pièces d'origine.
- Les dommages résultant d'une installation incorrecte ou non respectueuse des spécifications d'installation.
- L'utilisation de l'appareil dans un environnement non domestique (par exemple pour un usage professionnel).
- Dommages dus au transport. Si le client transporte le produit chez lui ou à une autre adresse, IKEA ne pourra en aucun cas être tenu responsable des dommages survenant pendant le transport. En revanche, si IKEA livre le produit à l'adresse de livraison du client, tout endommagement du produit survenant en cours de transport sera couvert par la présente garantie.
- Frais d'installation initiale de l'appareil IKEA. En revanche, si un fournisseur de service après-vente IKEA ou son partenaire autorisé répare ou remplace l'appareil aux termes de la présente garantie, le fournisseur de service après-vente ou son partenaire autorisé réinstallera l'appareil réparé ou installera l'appareil de remplacement, selon le cas.

Cette restriction ne concerne pas les cas où un service après-vente qualifié a travaillé sans faire d'erreur et en utilisant les pièces d'origine afin d'adapter l'appareil aux normes de sécurité techniques d'un autre pays de l'Union européenne.

Application de la garantie légale

La garantie IKEA vous donne des droits spécifiques, qui couvrent ou dépassent toutes les exigences légales locales qui peuvent varier d'un pays à l'autre.

Zone de validité

Pour les appareils achetés dans un pays de l'Union européenne et transportés dans un autre pays de l'Union européenne, les services seront fournis dans le cadre des conditions de garantie valables dans ce dernier. L'obligation de fournir des services dans le cadre de la garantie n'existe que si :

- l'appareil est conforme et installé conformément aux spécifications techniques du pays dans lequel la demande de garantie est effectuée ;
- l'appareil est conforme et installé conformément aux instructions de montage et consignes de sécurité indiquées dans la notice d'utilisation ;

Service après-vente dédié aux appareils IKEA :

N'hésitez pas à contacter le Service après-vente IKEA pour :

1. effectuer une réclamation dans le cadre de cette garantie ;
2. demander une précision pour installer votre appareil IKEA dans des meubles de cuisine IKEA. Le service après-vente ne fournira pas de précision en ce qui concerne :
 - l'installation d'ensemble de la cuisine IKEA ;
 - les raccordements électriques (si l'appareil est fourni sans prise et sans câble), à l'eau et au gaz car ils doivent être effectués par un professionnel qualifié.
3. la demande de précisions sur le contenu de la notice d'utilisation et les caractéristiques de l'appareil IKEA.

Pour que nous puissions vous fournir la meilleure assistance, lisez attentivement les instructions de montage et/ou le chapitre concerné de la présente notice d'utilisation avant de nous contacter.

Comment nous contacter en cas de besoin ?



Vous trouverez la liste complète des contacts de service après-vente choisis par IKEA et leurs numéros de téléphone respectifs à la fin de cette notice.

Important Pour que nous puissions vous fournir un service rapide et compétent, nous vous conseillons d'utiliser les numéros de téléphone spécifiques indiqués à la fin de cette notice. Vous trouverez tous les numéros de téléphone utiles dans la notice d'utilisation correspondant à votre appareil. Avant de nous appeler, cherchez et conservez à portée de main le numéro de l'article IKEA (code à 8 chiffres) correspondant à l'appareil pour lequel vous avez besoin d'assistance.

Important CONSERVEZ VOTRE TICKET DE CAISSE !

C'est votre preuve d'achat ; il vous sera demandé pour tout appel sous garantie. Veuillez noter que le ticket de caisse contient aussi le nom et le numéro de l'article IKEA (code à 8 chiffres) de chaque appareil acheté.

Avez-vous besoin d'aide supplémentaire ?

Pour toute question supplémentaire non liée au Service après-vente de vos appareils, veuillez contacter votre magasin IKEA le plus proche. Nous vous recommandons de lire attentivement la notice d'utilisation de l'appareil avant de nous contacter.

Indice

Informazioni per la sicurezza	39	Cosa fare se...	45
Descrizione del prodotto	40	Dati tecnici	46
Preparazione al primo utilizzo	41	Installazione	46
Utilizzo quotidiano	41	Collegamento elettrico	47
Tablette di cottura	42	Considerazioni ambientali	47
Pulizia e cura	43	GARANZIA IKEA	48

Con riserva di modifiche

Informazioni per la sicurezza

i Per la sicurezza dell'utente e per il buon funzionamento dell'apparecchio, è importante leggere attentamente il presente libretto di istruzioni prima dell'installazione e dell'uso. Conservare sempre queste istruzioni assieme all'apparecchio anche in caso di trasferimento o vendita dell'apparecchio stesso. L'utente deve acquisire dimestichezza con le funzioni e dotazioni di sicurezza dell'apparecchio.

Impiego conforme allo scopo previsto

- Non lasciare mai l'apparecchio incustodito durante il funzionamento.
- L'apparecchio è destinato esclusivamente all'uso domestico.
- L'apparecchio non deve essere utilizzato come superficie di lavoro o di appoggio.
- Sull'apparecchio o nelle sue immediate vicinanze non appoggiare né conservare liquidi infiammabili, materiali facilmente incendiabili oppure oggetti che possono fondere (come pellicola per alimenti, plastica, alluminio).
- Prestare attenzione nel collegare elettrodomestici a prese installate in prossimità dell'apparecchio. Non lasciare che i cavi di collegamento vengano a contatto o rimangano intrappolati sotto la porta del forno caldo.
- Non lasciare alimenti o piatti bagnati nel forno al termine della cottura poiché l'umidità può danneggiare lo smalto o i componenti interni.

- Non eseguire da soli interventi di riparazione. Vi è il rischio di ferirsi o danneggiare l'apparecchio. Contattare sempre il Servizio assistenza locale.
- Per pulire il vetro della porta del forno, non utilizzare prodotti abrasivi o raschietti di metallo che potrebbero rigare la superficie e causare la rottura del vetro.

i Nota sul rivestimento smaltato

Le variazioni di colore del rivestimento smaltato durante l'utilizzo del forno non pregiudicano l'idoneità all'uso dell'apparecchio. Tali variazioni non costituiscono pertanto un difetto cui opporre il diritto alla garanzia.

Sicurezza bambini

- Questo apparecchio deve essere utilizzato esclusivamente da persone adulte. Sorvegliare i bambini per assicurarsi che non giochino con l'apparecchio.
- Tenere i materiali di imballaggio al di fuori della portata dei bambini. Vi è il rischio di soffocamento.
- Tenere lontani i bambini dall'apparecchio quando la porta è aperta.

Sicurezza generale

- Questo apparecchio non deve essere utilizzato da persone (inclusi i bambini) con capacità fisiche, sensoriali o mentali ridotte, o la cui mancanza di esperienza e conoscenza impedisca loro l'utilizzo sicuro dell'apparecchio, se non sotto la supervisione o le istruzioni di una persona responsabile.

- Pericolo di scottature! L'interno del forno raggiunge temperatura elevate durante l'uso.
 - Al momento di aprire la porta del forno, durante o dopo la cottura, prestare attenzione al flusso di vapore o di aria calda che fuoriesce dall'apparecchio.
- Non apportare modifiche alle specifiche o al prodotto. Vi è il rischio di ferirsi o danneggiare l'apparecchio.

⚠ Avvertenza Seguire attentamente le istruzioni per i collegamenti elettrici.

Avvertenza sull'acrilamide

Importante Secondo le ultime scoperte scientifiche, una cottura intensa degli alimenti, in particolare di quelli contenenti amido, può costituire un rischio per la salute a causa dell'acrilamide. Si raccomanda perciò di cucinare a temperature relativamente basse e di non rosolare eccessivamente gli alimenti.

Installazione

- Controllare che l'apparecchio non abbia subito danni durante il trasporto. Non collegare l'apparecchio se è danneggiato. Se necessario, contattare il fornitore.
- Le riparazioni sull'apparecchio devono essere eseguite esclusivamente da personale autorizzato. Devono essere utilizzati esclusivamente ricambi originali.
- Gli apparecchi da incasso possono essere messi in funzione solo dopo l'installazione in idonei piani di lavoro e mobili da incasso conformi alle norme.

Descrizione del prodotto

Vista generale

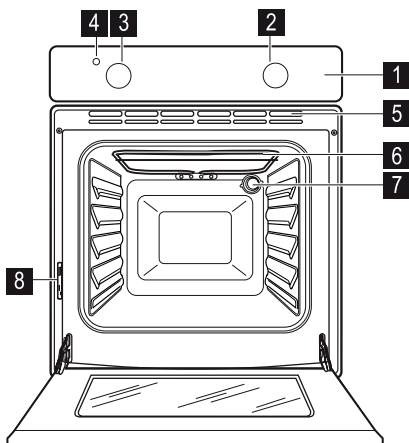

- 4** Spia di controllo della temperatura
- 5** Fessure di ventilazione per la ventola di raffreddamento
- 6** Resistenza
- 7** Lampadina del forno
- 8** Targhetta di identificazione

Accessori del forno

Piastra da forno

Griglia

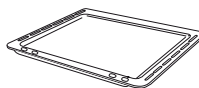

1x

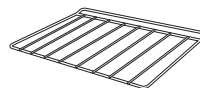

1x

- 1** Pannello comandi
- 2** Manopola di regolazione del forno
- 3** Manopola di regolazione della temperatura

Preparazione al primo utilizzo

 Prima di usare il forno, rimuovere tutti i materiali di imballaggio presenti sia all'interno sia all'esterno dell'apparecchio. Non rimuovere la targhetta di identificazione.

Prima pulizia

Pulire il forno prima di utilizzarlo per la prima volta. Pulire gli accessori e l'interno del forno con un panno morbido inumidito con acqua tiepida saponata.

Al termine della pulizia, preriscaldare il forno senza alimenti all'interno.

Preriscaldamento

Ruotare la manopola di regolazione del forno su  e accendere il forno per 45 minuti alla massima temperatura per bruciare eventuali residui presenti sulla superficie del vano cottura. Gli accessori possono raggiungere temperature superiori a quelle raggiunte durante il normale utilizzo. Durante questa accensione l'apparecchio può produrre un odore sgradevole. Questo è assolutamente normale. Arieggiare bene l'ambiente.

Utilizzo quotidiano

Accensione dell'apparecchio

Selezionare la funzione di cottura e regolare la temperatura.

Selezione della funzione di cottura

Ruotare la manopola di regolazione del forno (vedere "Descrizione del prodotto").





Regolazione della temperatura

Ruotare la manopola di regolazione della temperatura (vedere "Descrizione del prodotto"). La temperatura può essere impostata tra 50 °C e 250 °C.

Spegnimento dell'apparecchio

Ruotare la manopola di regolazione del forno e la manopola di regolazione della temperatura su Off.

Manopola di regolazione del forno

Simbolo	Funzione
	Posizione Off
	Lampadina del forno - Si accende senza funzioni di cottura attivate.
	Cottura dal basso - Il calore proviene esclusivamente dalla resistenza inferiore del vano cottura. Per dorare torte con fondi friabili.
	Cottura tradizionale - Il calore proviene dalle resistenze superiore e inferiore del vano cottura. Per cuocere e arrostitire su un solo livello.
	Cottura dall'alto - Il calore proviene esclusivamente dalla resistenza superiore del vano cottura. Per rifinire la cottura di alimenti.

Spia di controllo della temperatura

La spia di controllo della temperatura (vedere "Descrizione del prodotto") si accende quando il forno è in fase di riscaldamento e si spegne non appena il forno ha raggiunto la temperatura impostata. In seguito, la spia si accende a intermittenza per indicare la regolazione della temperatura sul valore impostato.

Termostato di sicurezza

Per evitare un pericoloso surriscaldamento (dovuto a un utilizzo improprio dell'apparecchio o a componenti difettosi), il forno è dotato di un termostato di sicurezza che interrompe l'alimentazione di corrente elettrica in caso di aumento della temperatura. Quando la temperatura si abbassa, l'apparecchio si riaccende automaticamente.

In caso di rottura o malfunzionamento del termostato di sicurezza, non tentare di ripararlo da soli. Contattare sempre il Servizio assistenza.

Ventola di raffreddamento

Il forno è dotato di una ventola di raffreddamento (non visibile) intesa ad evitare il surriscaldamento del pannello anteriore, delle manopole e della maniglia di apertura della porta. La ventola si attiva automaticamente all'accensione del forno. L'aria calda è espulsa attraverso l'apertura posta vicino alla maniglia di apertura della porta. La ventola di raffreddamento si spegne quando la manopola di regolazione del forno è ruotata su Off (0).

⚠ Avvertenza La cottura deve sempre essere eseguita con la porta del forno chiusa. Prestare attenzione al momento di aprire la porta del forno. Non aprire la porta

lasciandola cadere. Sostenere la porta reggendo la maniglia fino alla completa apertura.

⚠ Avvertenza Non rivestire il forno con fogli di alluminio e non appoggiare sul fondo tegami, teglie o piastre da forno. L'accumulo di calore può danneggiare la smaltatura.

Blocco di sicurezza bambini

L'apparecchio è fornito con un blocco di sicurezza per i bambini già inserito e attivato. Il blocco di sicurezza è posizionato appena sotto il pannello comandi del forno sul lato destro.

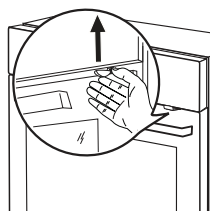

Per aprire la porta del forno con il blocco di sicurezza inserito, sollevare l'impugnatura del blocco di sicurezza come illustrato in figura.

Non far leva sul blocco di sicurezza per chiudere la porta del forno.

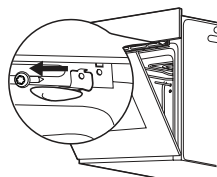

Per rimuovere il blocco di sicurezza, aprire la porta del forno e svitare il blocco utilizzando la chiave a stella fornita nel pacchetto accessori.

Tabelle di cottura

Peso (Kg)	Alimento	Funzione del forno	Livello	Temperatura del forno (°C)	Durata della cottura (min.)
1	Suino / Agnello		2	180	110-130
1	Vitello / Manzo		2	190	70-100
1,2	Pollo / Coniglio		2	190	70-80
1,5	Anatra		1	160	120-150

Peso (Kg)	Alimento	Funzione del forno	Livello	Temperatura del forno (°C)	Durata della cottura (min.)
3	Oca		1	160	150-200
4	Tacchino		1	180	210-240
1	Pesce		2	190	30-40
1	Peperoni o pomodori ripieni / Patate arrosto		2	190	50-70
	Dolci istantanei		2	160	45-55
1	Torte dolci o salate		2	160	80-100
	Biscotti		3	140	25-35
2	Lasagne		2	180	45-60
1	Pane bianco		2	190	50-60
1	Pizza		1	190	25-35

Pulizia e cura

⚠ Avvertenza Spegner il forno e lasciarlo raffreddare prima di procedere alla pulizia.

⚠ Avvertenza Per motivi di sicurezza, è vietata la pulizia del forno con idropulitrici a vapore o ad alta pressione.

⚠ Avvertenza Tenere sempre il forno pulito. Gli accumuli di grasso o i residui di alimenti potrebbero causare incendi, soprattutto negli teglia del grill.

Parti esterne dell'apparecchio

- Pulire il lato anteriore dell'apparecchio con un panno morbido inumidito con acqua tiepida saponata.
- Per le superfici metalliche utilizzare i normali prodotti detergenti in commercio.
- Non utilizzare sostanze o spugne abrasive.

Parti interne del forno

- Per la pulizia accendere la lampadina del forno.

- Pulire il forno con un panno morbido inumidito con acqua tiepida saponata e lasciarlo asciugare.

Accessori

Dopo ogni utilizzo, pulire tutte le parti estraibili con un panno morbido inumidito con acqua tiepida saponata (ripiano, piastra, guide ecc.) e asciugarle accuratamente. Lasciarle brevemente immerse nell'acqua tiepida saponata per facilitare la pulizia.

Pulizia della porta del forno

La porta del forno ha due pannelli di vetro applicati uno dietro l'altro. Per facilitare la pulizia, rimuovere la porta del forno e il pannello di vetro interno.

⚠ Avvertenza La porta del forno potrebbe richiudersi se si tenta di rimuovere il pannello di vetro interno quando la porta del forno è ancora montata.

Rimozione della porta del forno e del pannello di vetro

1

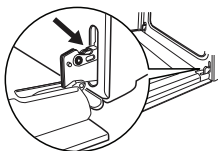

Aprire completamente la porta e afferrare le due cerniere.

2

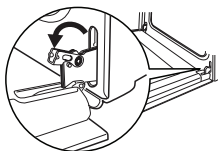

Alzare e ruotare le levette poste sulle due cerniere.

3

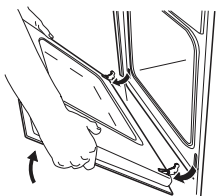

Chiudere la porta del forno fino alla prima posizione di apertura (circa 45°). Tirare in avanti la porta sfilandola dalla sua sede.

4

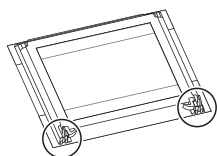

Appoggiare la porta su una superficie stabile e coperta da un panno morbido.

5

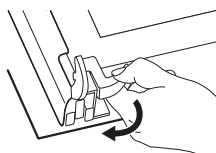

Sganciare il sistema di bloccaggio per rimuovere il pannello di vetro interno.

6

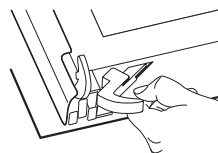

7

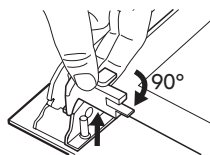

8

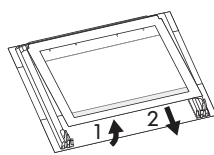

Ruotare di 90° le 2 Sollevare leggermente e sfilarle il pannello di vetro dalle loro sedi.

Pulire il pannello di vetro con acqua e sapone, quindi asciugarlo accuratamente.

Rimontaggio della porta e del pannello di vetro

Al termine della pulizia, rimontare il pannello di vetro e la porta del forno. Per farlo, seguire la procedura in ordine inverso.

Il pannello di vetro interno deve essere rimontato con la cornice decorativa (serigrafia) rivolta verso la parte esterna del forno. Per verificare di aver eseguito l'operazione in maniera appropriata, basta passare le dita sulla superficie interna del vetro. Il pannello di vetro è montato correttamente se non si avvertono parti in rilievo passando le dita sulla superficie. Rimontare il pannello di vetro interno nella sua sede come illustrato qui sotto.

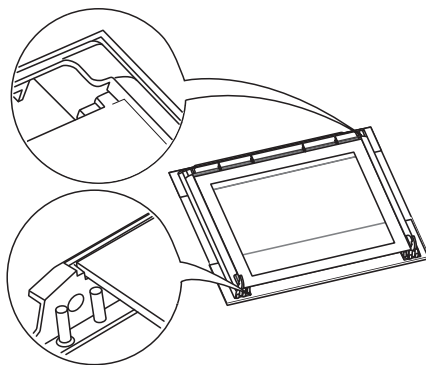

Sostituzione della lampadina del forno e pulizia della calotta di vetro

⚠ Avvertenza Prima di sostituire la lampadina del forno (vedere "Descrizione del prodotto"), spegnere l'apparecchio e scollegarlo dall'alimentazione di corrente elettrica.

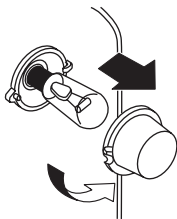

1. Ruotare la calotta di vetro in senso antiorario per estrarla. Pulire la calotta di vetro.
2. Se necessario, sostituire con una lampadina da 15/25 watt, 230V (50Hz), con resistenza a temperature fino a 300 °C e connessione E14.
3. Riapplicare la calotta di vetro.

Cosa fare se...

Problema	Possibile causa	SOLUZIONE
Il forno non funziona	Non sono state regolate le impostazioni necessarie	Controllare se è stata impostata la funzione di cottura e selezionata una temperatura
Il forno non funziona	L'apparecchiatura non è collegata in maniera corretta o l'alimentazione di rete al forno non è attiva	Controllare se l'apparecchiatura è collegata in maniera corretta e l'alimentazione di rete al forno è attiva
La spia di controllo della temperatura non si accende	Non sono state regolate le impostazioni necessarie	Selezionare la funzione di cottura e regolare la temperatura
L'illuminazione del forno non funziona	La lampadina del forno è guasta	Sostituire la lampadina del forno
Vapore e acqua di condensa si depositano sugli alimenti e nel vano cottura	Gli alimenti sono stati lasciati nel forno troppo a lungo	Al termine della cottura, non lasciare gli alimenti nel forno per più di 15-20 minuti

Se si verifica un guasto, tentare di risolvere da soli il problema. Se non si riesce a individuare una soluzione, contattare il rivenditore o il Servizio assistenza.

i In caso di utilizzo improprio dell'apparecchio o installazione non eseguita da personale qualificato, l'intervento del tecnico del Servizio assistenza o del rivenditore potrà essere effettuato dietro richiesta di pagamento anche durante il periodo di garanzia.

Dati tecnici

Dimensioni (interne)	Larghezza Altezza Profondità	405 335 410
Volumi utili	56 l	
Area della piastra da forno più larga (superficie netta)	1130 cm ²	
Resistenza inferiore	1000 W	
Resistenza superiore	800 W	
Forno (resistenza superiore + resistenza inferiore)	1800 W	
Lampadina del forno	25 W	
Ventola di raffreddamento	25 W	
Potenza totale installata ¹⁾	1850 W	
Numero di funzioni	3	
Consumo di energia	0,79 kWh	
Consumo di energia con carico normale e cottura dal basso	0,79 kWh	

1) Le informazioni sul collegamento elettrico e sui valori di tensione e potenza sono fornite sulla targhetta di identificazione (vedere "Caratteristiche del prodotto").

Installazione

⚠ Attenzione Consultare le istruzioni di montaggio per l'installazione.

⚠ Avvertenza L'installazione dell'apparecchio deve essere eseguita solo da personale qualificato e competente. In caso contrario si estingue qualsiasi diritto alla garanzia per gli eventuali danni insorti.

- Prima di inserire l'apparecchio in un mobile da incasso, verificare l'idoneità delle dimensioni del vano.
- Verificare che sia presente una protezione da scosse elettriche per l'installazione.
- Come previsto dalle norme in vigore, tutti i componenti di protezione da scosse elettriche devono essere fissati in modo tale da non poter essere disattivati senza l'uso di attrezzi.
- L'apparecchio con il suo lato posteriore o con un fianco può essere appoggiato a una parete o a un mobile più alto. L'altro fianco deve essere appoggiato a un mobile della stessa altezza dell'apparecchio.
- La stabilità del mobile da incasso deve essere conforme alla norma DIN 68930.
- I forni e i piani cottura integrati sono provvisti di sistemi di collegamento speciali. Per motivi di sicurezza, è opportuno abbinare esclusivamente apparecchi dello stesso costruttore.

Collegamento elettrico

⚠ Avvertenza L'installazione dell'impianto elettrico deve essere eseguita solo da personale qualificato e competente.

- Il costruttore non risponde di eventuali danni dovuti alla mancata osservanza delle precauzioni di sicurezza.
- Dotare l'apparecchio di un idoneo collegamento a terra come prescritto dalle norme di sicurezza.
- Verificare che i valori di tensione e corrente della rete di alimentazione locale corrispondano ai valori indicati sulla targhetta di identificazione dell'apparecchio.
- La dotazione standard dell'apparecchio al momento della fornitura non prevede una spina e un cavo di rete.

Considerando la sezione nominale richiesta, come cavi di collegamento sono indicati i seguenti tipi: H07RN-F, H05RN-F, H05RR-F, H05VVF, H05V2V2-F (T90), H05BB-F.

- Qualunque componente elettrico deve essere sostituito da un tecnico del Servizio assistenza o da personale qualificato.

- Utilizzare sempre una presa di corrente con contatto a terra correttamente installata.
- Non utilizzare spine o connettori multivie e cavi di prolunga. Vi è il rischio di incendio.
- Verificare che la spina di alimentazione rimanga accessibile dopo l'installazione.
- Non tirare il cavo di alimentazione per scollegare l'apparecchio. Sfilare sempre la spina dalla presa di corrente.
- Nell'impianto elettrico deve essere previsto un dispositivo (per esempio un sezionatore di linea, uno sganciatore di protezione verso terra o un fusibile) che permetta di separare l'apparecchio dalla rete in modo onnipolare con un'apertura tra i contatti di almeno 3 mm.



Questo apparecchio è conforme alle direttive CEE.

Considerazioni ambientali

Il simbolo  sul prodotto o sulla confezione indica che il prodotto non deve essere considerato come un normale rifiuto domestico, ma deve essere portato nel punto di raccolta appropriato per il riciclaggio di apparecchiature elettriche ed elettroniche. Provvedendo a smaltire questo prodotto in modo appropriato, si contribuisce a evitare potenziali conseguenze negative, che potrebbero derivare da uno smaltimento inadeguato del prodotto. Per informazioni più dettagliate sul riciclaggio di questo prodotto, contattare l'ufficio comunale, il servizio locale di smaltimento rifiuti o il negozio in cui è stato acquistato il prodotto.

i Dove portare gli apparecchi fuori uso?
In qualsiasi negozio che vende apparecchi nuovi oppure si restituiscono

ai centri di raccolta ufficiali della SENS oppure ai riciclatori ufficiali della SENS. La lista dei centri di raccolta ufficiali della SENS è visibile nel sito www.sens.ch.

Materiali di imballaggio

I materiali contrassegnati dal simbolo  sono riciclabili. Smaltire i materiali di imballaggio negli appositi contenitori per il riciclaggio.

Smaltimento dell'apparecchio

- ⚠ Avvertenza** Per lo smaltimento dell'apparecchio procedere come segue:
- Sfilare la spina dalla presa di corrente.
 - Tagliare il cavo di alimentazione e smaltirlo adeguatamente.
 - Rimuovere e smaltire adeguatamente il blocco porta per evitare che i bambini possano chiudersi all'interno dell'apparecchio. Vi è il rischio di soffocamento.

GARANZIA IKEA

Validità della garanzia

La presente garanzia è valida per cinque (5) anni a partire dalla data di acquisto originale del Vostro elettrodomestico presso un punto vendita IKEA. Per gli elettrodomestici LAGAN, la garanzia è di due (2) anni soltanto. Lo scontrino originale è indispensabile come ricevuta d'acquisto. Una riparazione effettuata nell'ambito della garanzia non estende il periodo di garanzia per l'elettrodomestico o per i nuovi pezzi di ricambio.

Elettrodomestici non coperti dalla garanzia IKEA di cinque (5) anni

La garanzia IKEA di cinque anni non è valida per gli elettrodomestici con il nome LAGAN e tutti gli elettrodomestici acquistati presso un punto vendita IKEA prima dell'1 agosto 2007.

Chi fornisce il servizio ai clienti?

L'assistenza ai clienti sarà garantita dal fornitore del servizio nominato da IKEA attraverso la propria organizzazione o la propria rete di partner di assistenza autorizzati.

Cosa copre la garanzia?

La garanzia copre gli eventuali difetti legati ai materiali e o alla costruzione dell'elettrodomestico ed è valida a partire dalla data di acquisto dell'elettrodomestico presso un punto vendita IKEA. La garanzia è valida solo su elettrodomestici destinati all'impiego domestico. Le eccezioni sono descritte alla voce "Cosa non copre la garanzia". Nel periodo di validità della garanzia, il fornitore del servizio nominato da IKEA sosterrà i costi per la riparazione, i pezzi di ricambio, la manodopera e le trasferte del personale di manutenzione, ammesso che il prodotto possa essere riparato senza costi troppo elevati e che il difetto legato ai materiali o alla costruzione rientri nella copertura della garanzia. Queste condizioni sono conformi alle direttive EU (N. 99/44/CE) e alle norme e disposizioni locali applicabili. Le parti sostituite diventeranno di proprietà di IKEA.

Come interverrà IKEA per risolvere il problema?

Il fornitore del servizio nominato da IKEA esaminerà il prodotto e deciderà a propria esclusiva discrezione se lo stesso rientra nella copertura della garanzia. In caso affermativo, il fornitore del servizio nominato da IKEA o un suo partner di assistenza autorizzato provvederà a propria esclusiva discrezione a riparare il prodotto difettoso o a sostituirlo con un prodotto uguale o equivalente.

Cosa non copre la garanzia

- Normale usura.
- Danni provocati deliberatamente o per negligenza e danni provocati dalla mancata osservanza delle istruzioni di funzionamento, da un'installazione non corretta o dal collegamento a un voltaggio errato. Danni provocati da reazioni chimiche o elettrochimiche, ruggine, qualità dell'acqua (per esempio presenza di eccessivo calcare nelle condutture idriche), eventi atmosferici o condizioni ambientali anomale.
- Parti soggette ad usura, per esempio batterie e lampadine.
- Danni a parti decorative e non funzionali che non influiscono sul normale utilizzo dell'elettrodomestico, per esempio graffi e variazioni di colore.
- Danni a parti come vetroceramica, accessori, cesti per stoviglie e posate, tubi di alimentazione e scarico, guarnizioni, lampadine e relative coperture, schermi, pomelli, rivestimenti e parti di rivestimenti o involucri, salvo
- Danni a parti come vetroceramica, accessori, cesti per stoviglie e posate, tubi di alimentazione e scarico, guarnizioni, lampadine e relative coperture, schermi, pomelli, rivestimenti e parti di rivestimenti o involucri, salvo qualora si possa provare che tali danni sono stati causati da difetti di produzione.
- Casi in cui non siano rilevati difetti durante la visita di un tecnico.

- Riparazioni non effettuate dal fornitore del servizio nominato da IKEA o da un partner di assistenza autorizzato o riparazioni in cui siano state utilizzate parti non originali.
- Riparazioni causate da installazione impropria o non conforme alle specifiche.
- Uso dell'elettrodomestico in ambiente non domestico, per esempio per uso professionale o commerciale.
- Danni dovuti al trasporto. In caso di trasporto effettuato dal cliente presso la propria abitazione o un altro recapito, IKEA non potrà ritenersi responsabile per eventuali danni verificatisi durante il trasporto. Tuttavia, se il trasporto presso il recapito del cliente è effettuato da IKEA, gli eventuali danni dovuti al trasporto rientreranno nella presente garanzia.
- Costo di installazione iniziale dell'apparecchiatura IKEA. Se un fornitore di servizio nominato da IKEA o un suo partner di assistenza autorizzato effettua una riparazione o sostituzione dell'apparecchiatura nell'ambito della garanzia, il fornitore o il partner di assistenza dovrà provvedere anche alla reinstallazione dell'apparecchiatura riparata o all'installazione dell'apparecchiatura sostitutiva, se necessario.

Tali limitazioni non si applicano a lavori eseguiti a regola d'arte da personale qualificato e con l'uso di parti originali per adattare l'elettrodomestico alle norme di sicurezza di un'altra nazione dell'UE.

Applicabilità delle leggi nazionali

La garanzia IKEA conferisce al cliente diritti legali specifici in aggiunta ai diritti previsti dalla legge e variabili a seconda dei paesi.

Area di validità

Per gli elettrodomestici acquistati in una nazione UE e trasferiti in un'altra nazione UE, i servizi saranno forniti in base alle condizioni di garanzia applicabili nella nuova nazione. L'obbligo di fornire il servizio in base alle condizioni della garanzia sussiste solo se:

- l'elettrodomestico è conforme alle specifiche tecniche del paese in cui è richiesta l'applicazione della garanzia;

- l'elettrodomestico è conforme e installato conformemente alle Istruzioni di montaggio e alle informazioni per la sicurezza contenute nel Manuale d'uso;

Servizio Assistenza dedicato agli elettrodomestici IKEA:

Non esitate a contattare il Servizio Assistenza IKEA per:

1. usufruire della garanzia;
2. chiedere chiarimenti sull'installazione degli elettrodomestici IKEA nei mobili da incasso specifici di IKEA. Il servizio non fornirà assistenza o chiarimenti in merito a:
 - installazione di cucine complete IKEA;
 - collegamenti elettrici (se l'apparecchio è fornito senza cavi e spine), allacciamenti idraulici e collegamenti all'impianto del gas che devono essere eseguiti da un tecnico di assistenza autorizzato.
3. chiedere chiarimenti sul contenuto del manuale d'uso e su specifiche dell'elettrodomestico IKEA.

Per garantirvi la migliore assistenza, Vi preghiamo di leggere attentamente le Istruzioni di montaggio e/o il Manuale d'uso prima di contattarci.

Come contattarci se avete bisogno del nostro intervento



Consultare l'elenco completo dei fornitori di servizio IKEA e dei relativi numeri di telefono nell'ultima pagina del presente manuale.

Importante Per garantirVi un servizio più rapido, raccomandiamo di utilizzare i numeri di telefono elencati alla fine del presente manuale. Quando richiedete assistenza, fate sempre riferimento ai codici specifici dell'elettrodomestico che trovate nel presente manuale. Prima di contattarci, assicurateVi di avere a portata di mano il codice prodotto IKEA (8 cifre) relativo all'elettrodomestico per il quale richiedete assistenza.

Importante CONSERVATE LO SCONTRINO!

E' la Vostra prova di acquisto ed è necessario esibirlo per poter usufruire della garanzia. Sullo scontrino sono riportati anche il nome e il codice (a 8 cifre) dell'elettrodomestico IKEA che avete acquistato.

Vi serve altro aiuto?

Per ulteriori domande non inerenti il servizio assistenza sulle apparecchiature, contattare il più vicino punto vendita IKEA. Vi preghiamo di leggere attentamente la documentazione dell'apparecchiatura prima di contattarci.

Country	Phone number	Call Fee	Opening time
België	070 246016	Binnenlandse gesprekskosten	8 tot 20 Weekdagen
Belgique		Tarif des appels nationaux	8 à 20. En semaine
България	0700 10 218	Такса за повикване от страната	От 9 до 18 ч в работни дни
Česká republika	246 019721	Cena za místní hovor	8 až 20 v pracovních dnech
Danmark	70 15 09 09	Landstakst	man.-fre. 09.00-20.00 lør. 09.00-16.00 1 søndag pr. måned, normalt første søndag i måneden
Deutschland	01803-334532	(0,09 € / Min.*) * aus dem Festnetz der DTAG; Mobilfunkpreise abweichend	8 bis 20 Werktage
Ελλάδα	211 176 8276	Υπεραστική κλήση	8 έως 20 κατά τις εργάσιμες ημέρες
España	91 1875537	Tarifa de llamadas nacionales	De 8 a 20 en días laborables
France	0170 36 02 05	Tarif des appels nationaux	9 à 21. En semaine
Ireland	0 14845915	National call rate	8 till 20 Weekdays
Ísland	5880503	Innanlandsgjald fyrir síma	9 til 18. Virka daga
Italia	02 00620818	Tariffa applicata alle chiamate nazionali	dalle 8 alle 20 nei giorni feriali
Κυπρος	22 030 529	Υπεραστική κλήση	8 έως 20 κατά τις εργάσιμες ημέρες
Magyarország	061 998 0549	Belföldi díjszabás	Hétköznap 8 és 10 óra között
Nederland	0900 235 45 32 and/or 0900 BEL IKEA	"0,10 EUR/min (niet lokaal) Incl. BTW"	ma-vr 9.00-21.00 zat 9.00-20.00 zon 9.00-18.00
Norge	815 22052	Takst innland	8 til 20 ukedager
Österreich	0810 300486	zum Ortstarif	8 bis 20 Werktage
Polska	012 297 8787	Stawka wg taryfy krajowej	Od 8 do 20 w dni robocze
Portugal	211557985	Chamada Nacional	9 às 21. Dias de Semana *excepto feriados
România	0212121224	Tarif apel național	8 - 20 în zilele lucrătoare
Россия	8 495 6662929	Действующие телефонные тарифы	с 8 до 20 по рабочим дням Время московское
Schweiz	031 5500 324	Tarif für Anrufe im Bundesgebiet	8 bis 20 Werktage
Suisse		Tarif des appels nationaux	8 à 20. En semaine
Svizzera		Tariffa applicata alle chiamate nazionali	dalle 8 alle 20 nei giorni feriali
Slovensko	(02) 3300 2554	Cena vnútroštátneho hovoru	8 až 20 v pracovných dňoch
Suomi	0207 85 1000	Kotimaan puhelun hinta	arkipäivisin 8.00-20.00
Sverige	0775 700 500	lokalsamtal (lokal taxa)	mån-fre 8.30-20.00 lör-sön 9.30-18.00
Türkiye	212 244 0769	Ulusal arama ücreti	Hafta içi saat 09:00'dan 18:00'a kadar
Україна	044 586 2078	Міжміські дзвінки платні	9 - 21 в робочі дні
United Kingdom	020 3347 0044	National call rate	9 till 21. Weekdays

