

LAGAN

RU

GB



Design and Quality
IKEA of Sweden



РУССКИЙ

Полный список уполномоченных компаний IKEA поставщиков послепродажных услуг и местных телефонов приведен на последней странице настоящего руководства.

Электронное руководство пользователя доступно на веб-сайте: www.ikea.com.

Для получения более подробной информации о потреблении энергии и других технических характеристиках этого продукта посетите страницу: <https://eprel.ec.europa.eu>

Для справки запишите модель и серийный номер, приведенные ниже.

Дата покупки

Номер модели

Серийный номер

 Приложите сюда чек для последующего использования.

Контрольный список монтажных работ

Дверца

- Дверца плотно прилегает к камере со всех сторон
- Дверца выровнена

Выравнивание

- Холодильник установлен ровно относительно боковых сторон и наклонен назад на 6 мм
- Холодильник устойчив по всем четырем углам

Электроснабжение

- Электропитание в доме включено
- Холодильник подключен к электросети

Окончательные проверки

- Транспортировочные элементы удалены
- Температура в холодильной камере установлена



ENGLISH

Please refer to the last page of this manual for the full list of IKEA appointed After Sales Service Provider and relative national phone numbers.

The electronic user manual is available at www.ikea.com.

For more information on energy consumption and other technical data of this product, access the following web link: <https://eprel.ec.europa.eu>

Please record your model and serial numbers below for reference.

Purchase Date

Model Number

Serial Number

i Please attach sales receipt here for future reference.

Installation checklist

Door

- Door seals completely to cabinet on all sides
- Door is level

Levelling

- Refrigerator is level, side-to-side and tilted ¼ in. (6mm) front-to-back
- Cabinet is setting solid on all corners

Electrical power

- House power turned on
- Refrigerator plugged in

Final Checks

- Shipping material removed
- Refrigerator temperature set

РУССКИЙ
ENGLISH

5
25

Содержание

Сведения по технике безопасности	5	Советы и рекомендации	15
Инструкции по обеспечению безопасности	8	Обслуживание и очистка	16
Установка	10	Устранение неисправностей	17
Первое использование	11	Техническая информация	20
Описание изделия	12	Защита окружающей среды	21
Эксплуатация	13	Гарантия компании IKEA	21
Повседневная эксплуатация	13		

Возможно внесение изменений без предварительного уведомления.

Сведения по технике безопасности

Прежде чем устанавливать или использовать прибор, внимательно прочитайте руководство пользователя, входящее в комплект поставки. Производитель не несет ответственности за травмы или убытки, понесенные вследствие неправильного монтажа или использования прибора. Сохраните руководство пользователя для справки.

Безопасность детей и людей с ограниченными способностями

- Дети старше 8 лет и лица с ограниченными физическими, сенсорными или умственными способностями, а также люди без достаточного опыта и знаний могут пользоваться данным прибором только под присмотром или после инструктажа по технике безопасности и уведомления о связанных с ним рисках.
- Данный прибор может использоваться детьми от 3 до 8 лет и лицами с существенно ограниченными возможностями только в тех случаях, когда они прошли надлежащий инструктаж.
- Дети младше 3 лет не должны допускаться к прибору без постоянного присмотра.
- Не позволяйте детям играть с прибором.

- Дети не должны выполнять очистку и обслуживание прибора без присмотра.
- Детям от 3 до 8 лет разрешено помещать продукты в холодильник и извлекать их оттуда.
- Храните всю упаковку вдали от детей и утилизируйте ее надлежащим образом.

Общие меры предосторожности

- Прибор предназначен для использования в домашних или в аналогичных условиях:
 - на фермах, в комнатах отдыха персонала магазинов, офисов и других организаций;
 - в номерах отелей, мотелей, гостиниц и других жилых помещениях.
- Следите за чистотой вентиляционных отверстий в корпусе прибора и шкафа, в который встроен прибор.
- Не пытайтесь ускорить разморозку с помощью механического или другого воздействия, если это не разрешено производителем.
- Следите за целостностью контура циркуляции хладагента.
- Не используйте электроприборы внутри камер для хранения продуктов, если это не разрешено производителем.
- Не пытайтесь очистить прибор с помощью пульверизаторов или пароочистителей.
- Очищайте прибор мягкой влажной тканью. Используйте только нейтральные чистящие средства. Не используйте абразивные чистящие средства и губки, растворители или металлические инструменты.
- Не храните в холодильнике взрывоопасные вещества, такие как баллоны с легковоспламеняющимся аэрозолем.

- Если кабель питания поврежден, во избежание травм его необходимо заменить, обратившись к производителю, в авторизованный сервисный центр или к квалифицированному специалисту.
- Устанавливая прибор в помещении, убедитесь, что кабель питания не зажат и не поврежден.
- Не размещайте многоместные розетки или переносные источники питания сзади прибора.
- Открытие дверцы на длительное время может привести к значительному повышению температуры в камерах холодильника.
- Регулярно очищайте поверхности, соприкасающиеся с пищей, и доступные дренажные системы.
- Производите чистку емкостей для воды, если они не использовались в течение 48 часов. Если вода не использовалась в течение 5 дней, промойте систему подачи воды, подключенную к водопроводу.
- Храните сырое мясо и рыбу в подходящих контейнерах, чтобы они не соприкасались с другими продуктами.
- Если вы планируете оставить холодильник пустым на длительное время, выключите его, разморозьте, вымойте, высушите и оставьте дверцу открытой, чтобы предотвратить образование плесени внутри.
- Отсеки для замороженных продуктов, помеченные двумя звездочками, пригодны для хранения предварительно замороженных продуктов, хранения или приготовления мороженого и кубиков льда.
- Отсеки, помеченные одной, двумя или тремя звездочками, непригодны для замораживания свежих продуктов.
- Данный холодильник не предназначен для замораживания продуктов.
- Данный холодильник не предназначен для использования в качестве встроенного прибора.

- Прибор оснащен лампой для внутреннего освещения. Заменять осветительную лампу разрешается только специалистам по техобслуживанию. Обратитесь в авторизованный сервисный центр.
- **ВНИМАНИЕ!** Чтобы избежать опасности из-за неустойчивости прибора, его следует закрепить в соответствии с инструкциями.

Инструкции по обеспечению безопасности

Установка

- ⚠ **Предупреждение!** Устанавливать данный прибор должен только квалифицированный специалист.
- Удалите упаковку и транспортировочные болты.
- Не устанавливайте и не используйте прибор, если он поврежден.
- Следуйте инструкции по установке, поставляемой с прибором.
- Всегда будьте осторожны при перемещении прибора, так как он достаточно тяжелый. Всегда используйте защитные перчатки и закрытую обувь.
- Следите за тем, чтобы воздух мог свободно циркулировать вокруг прибора.
- При транспортировке не наклоняйте холодильник более чем на 45° от вертикального положения.
- При первой установке подождите не менее 4 часов перед подключением прибора к сети электропитания. Это необходимо, чтобы масло стекло обратно в компрессор.
- Перед проведением каких-либо операций с прибором (например, при перестановке дверцы) выньте штепсельную вилку из розетки.
- Не устанавливайте прибор рядом с радиаторами отопления, кухонными плитами, печами или нагревательными элементами.
- Прибор должен стоять задней панелью к стене.
- Устанавливайте прибор так, чтобы на него не падали прямые солнечные лучи.
- Не устанавливайте прибор в очень сырых или холодных помещениях, например в сараях, гаражах или винных погребах.

- При транспортировке поднимайте прибор за передний край, чтобы не поцарапать пол.

Электрические подключения

- ⚠ **Предупреждение!** Опасность возгорания и поражения электрическим током.
- ⚠ **Предупреждение!** Устанавливая прибор в помещении, убедитесь, что кабель питания не зажат и не поврежден.
- ⚠ **Предупреждение!** Не пользуйтесь переходниками, разветвителями и удлинителями.
- Прибор должен быть заземлен.
- Убедитесь, что параметры на заводской табличке соответствуют параметрам сети электропитания.
- Используйте только надлежащим образом установленные и защищенные розетки.
- Не допускайте повреждения электрических компонентов прибора (штепсельная вилка, шнур питания, компрессор). Для замены электрических компонентов обратитесь в авторизованный сервисный центр или к электрику.
- Шнур питания должен находиться ниже штепсельной вилки.
- Подключайте штепсельную вилку к электросети в только после установки прибора. После установки прибора убедитесь, что у вас есть свободный доступ к штепсельной вилке.
- Не тяните за шнур питания, чтобы отключить прибор от электросети. Тяните только за вилку.

- Только для Великобритании и Ирландии. Этот прибор оснащен штепсельной вилкой, рассчитанной на ток 13 А. Если необходимо заменить предохранитель штепсельной вилки, используйте только предохранители ASTA (BS 1362) номиналом 13 А.

Эксплуатация

 **Предупреждение!** Риск возгорания, получения травм, ожогов и поражения электрическим током.

 Прибор содержит легковоспламеняющийся природный газ, изобутан (R600a), обладающий высоким уровнем экологической совместимости. Соблюдайте осторожность, чтобы не повредить контур хладагента, содержащий изобутан.

- Компрессор нагревается: при нормальной работе поверхность компрессора может нагреваться. Не прикасайтесь к ней голыми руками.
- Не пытайтесь изменить технические характеристики прибора.
- Не помещайте в холодильник электроприборы (например мороженицы), если это не разрешено производителем.
- В случае повреждения контура циркуляции хладагента убедитесь, что в помещении нет источников открытого пламени и искр. Проветрите комнату.
- Следите за тем, чтобы горячие предметы не касались пластиковых деталей прибора.
- Не кладите безалкогольные напитки в камеру для замороженных продуктов. При их замерзании увеличивается давление на емкость.
- Не храните в холодильнике легковоспламеняющиеся жидкости и газовые баллончики.
- Не храните в холодильнике, на нем и рядом с ним легковоспламеняющиеся вещества и предметы, смоченные горючими материалами.
- Не прикасайтесь к компрессору и конденсатору. Они могут быть горячими.
- Не доставайте предметы из камеры для замороженных продуктов и не прикасайтесь к ним, если у вас мокрые руки.
- Размороженные продукты не следует помещать снова в камеру для замороженных продуктов.
- Следуйте инструкциям по хранению,

приведенными на упаковках замороженных продуктов.

Внутреннее освещение

 **Предупреждение!** Угроза поражения электрическим током!

- Светильник предназначен только для внутреннего освещения прибора. Не используйте ее для освещения дома.

Обслуживание и очистка

 **Предупреждение!** Риск получения травм или повреждения прибора.

- Перед проведением обслуживания выключайте прибор и отключайте его от электросети.
- В охлаждающей системе прибора используются углеводородные соединения. Только квалифицированный специалист может выполнять техобслуживание и заправку прибора.
- Осмотрите сливное отверстие и при необходимости очистите его. Если отверстие забьется, в нижней части прибора будет скапливаться талая вода.

Обслуживание

- Для ремонта прибора обращайтесь в авторизованные сервисные центры, список которых приведен в конце настоящего руководства.
- Используйте только оригинальные запасные части.

Утилизация

 **Предупреждение!** Риск получения травм и удушья.

- Отключите прибор от электросети.
- Отрежьте шнур и утилизируйте его.
- Снимите дверцу, чтобы не закрыть в холодильнике детей или домашних животных.
- Контур хладагента и изоляционные материалы этого прибора изготовлены на базе озоносберегающей технологии.
- Пеноизоляция содержит легковоспламеняющийся газ. Чтобы узнать, как правильно утилизировать прибор, свяжитесь с местной администрацией.
- Следите за тем, чтобы не повредить охлаждающую систему рядом с теплообменником.

Установка

⚠ Предупреждение! См. раздел «Безопасность».

Установка

- Для установки прибора следуйте отдельной монтажной инструкции.
- Холодильник следует устанавливать в сухих, хорошо проветриваемых помещениях, температура воздуха в которых соответствует климатическому классу, указанному на паспортной табличке прибора:

Климатический класс	Температура окружающей среды
SN	от +10 до +32 °С
N	от +16 до +32 °С
ST	от +16 до +38 °С
T	от +16 до +43 °С

- «SN» указывает на то, что данный холодильник предназначен для использования при температуре окружающей среды в пределах от 10 до 32 °С.
- «N» указывает на то, что данный холодильник предназначен для использования при температуре окружающей среды в пределах от 16 до 32 °С.
- «ST» указывает на то, что данный холодильник предназначен для использования при температуре окружающей среды в пределах от 16 до 38 °С.
- «T» указывает на то, что данный холодильник предназначен для использования при температуре окружающей среды в пределах от 16 до 43 °С.

i При использовании в иных условиях нормальное функционирование некоторых моделей может быть нарушено. Надлежащая работа прибора гарантирована только при эксплуатации в указанном температурном диапазоне. Если у вас есть какие-либо сомнения

по поводу установки, обратитесь к продавцу, в нашу службу обслуживания клиентов или в ближайший авторизованный сервисный центр.

Место установки

- Для обеспечения максимальной производительности установите прибор вдали от источников тепла, таких как радиаторы, котлы, прямые солнечные лучи и т. д. Убедитесь, что воздух может свободно циркулировать в области задней части прибора.
- Установите прибор таким образом, чтобы расстояние до стен было не менее 10 см, а расстояние до потолка – не менее 30 см.
- Оставьте достаточно места для открытия дверцы и легкого доступа к продуктам (Ш x Г ≥ 843 x 892 мм).

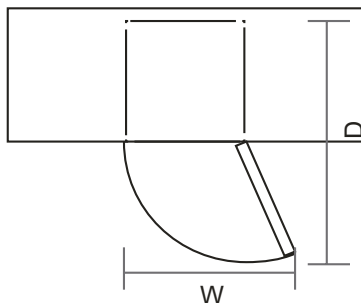

Регулировка ножек

Если прибор наклонен, отрегулируйте его левую или правую ножку так, чтобы он стоял ровно. Для получения подробных сведений см. отдельную инструкцию по сборке.

1. Выньте штепсельную вилку из электрической розетки.
2. Поверните ножку по часовой стрелке, чтобы поднять прибор, или против часовой стрелки, чтобы опустить его.

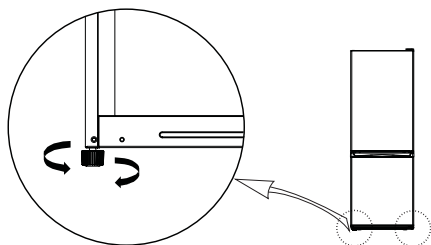

Перестановка дверец (дополнительно)

В зависимости о расположения прибора, возможно, потребуется переставить дверцы, чтобы обеспечить легкий доступ к содержимому холодильника.

Для перестановки дверцы потребуются подходящая отвертка и/или гаечный ключ. Для получения подробных сведений см. отдельную инструкцию по сборке.

Электрические подключения

⚠ Внимание! Все электромонтажные работы, необходимые для установки данного прибора, должны выполняться квалифицированным электриком или другим компетентным специалистом.

⚠ Предупреждение! Данный прибор должен быть заземлен. Несоблюдение данных инструкций может привести к смерти, возгоранию или поражению электрическим током.

Производитель не несет ответственности за любые последствия, если эти меры безопасности не соблюдены. Данный прибор соответствует директивам ЕЕС.

Первое использование

Очистка внутренних поверхностей

Перед первым использованием прибора промойте все внутренние поверхности и принадлежности теплой водой с нейтральным чистящим средством, чтобы удалить специфический запах нового изделия, а затем тщательно просушите.

Внимание! Не используйте агрессивные чистящие средства и абразивные порошки — они могут повредить покрытие прибора.

Описание изделия

Обзор изделия

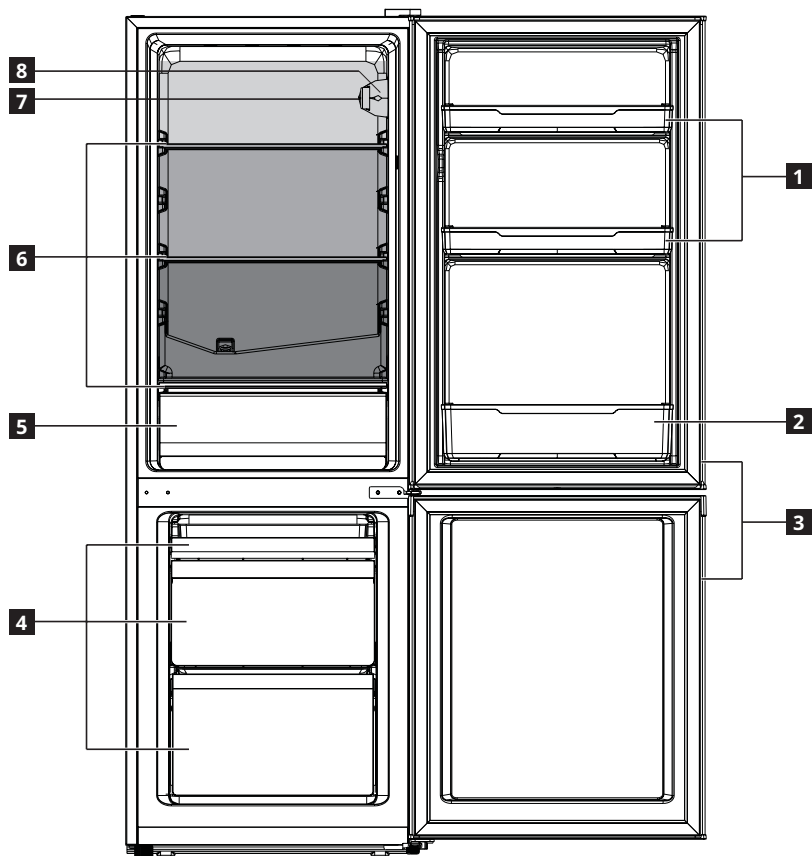

- 1** Дверные контейнеры
- 2** Контейнер для бутылок
- 3** Уплотнители дверцы
- 4** Лотки камеры для замороженных продуктов
- 5** Овощной лоток

- 6** Стекланные полки
- 7** Регулятор температуры
- 8** Светодиодный светильник
- Наименее холодная зона
- Зона средних температур
- Самая холодная зона

Эксплуатация

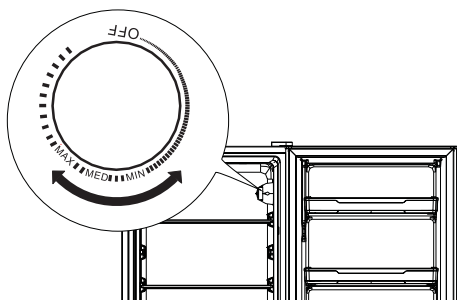

Включение

Подключите сетевой шнур к розетке электропитания. Установите регулятор температуры в среднее положение (см. раздел «Регулировка температуры»).

При первом запуске прибора установите более низкую температуру и дайте ему поработать без загрузки пищевых продуктов, пока компрессор автоматически не отключится при достижении заданной температуры. Обычно это занимает 2 или 3 часа. Затем установите требуемую температуру с помощью регулятора и загрузите пищевые продукты в холодильник.

Выключение

Поверните регулятор температуры в положение OFF. Чтобы отключить прибор от сети, выньте сетевой шнур из розетки.

Регулировка температуры

Температура регулируется автоматически.

Регулировка работы прибора:

- Установите регулятор **7** температуры в среднее положение MED, как наиболее подходящее.
- Чтобы обеспечить минимальный уровень охлаждения, установите регулятор **7** температуры в положение MIN.
- Чтобы обеспечить максимальный уровень охлаждения, установите регулятор **7** температуры в положение MAX.
- Чтобы увеличить уровень охлаждения, поверните регулятор температуры из положения MIN в положение MAX. Чтобы уменьшить уровень охлаждения, поверните регулятор температуры из положения MAX в положение MIN.

Отрегулируйте температуру, имея в виду, что температура внутри прибора зависит от следующих факторов:

- температура воздуха в помещении
- частота открытия дверцы
- количество продуктов, которое хранится в холодильнике
- место установки прибора

Внимание! Если холодильник стоит в теплом помещении или он полностью загружен, и при этом на нем установлено минимальное охлаждение, компрессор может работать непрерывно, что приведет к образованию льда на задней панели. В этом случае рекомендуется установить более высокую внутреннюю температуру, чтобы обеспечить автоматическое размораживание и, следовательно, снизить потребление электроэнергии.

Повседневная эксплуатация

Хранение замороженных продуктов

- При первом запуске или после длительного выключения дайте прибору поработать по крайней мере 2 часа с установкой более низкой температуры, прежде чем загружать продукты в камеру.
- Когда вы накрываете или заворачиваете продукты, следите за тем, чтобы упаковка

не пропускала воздух и влагу. В противном случае запах и вкус продуктов может распространиться по всему холодильнику. Кроме того, замороженная продукция может засохнуть.

- **Примечание.** Никогда не кладите бутилированные продукты или напитки в камеру для замороженных продуктов.

- Для лучшей производительности оставьте достаточно места для циркуляции воздуха вокруг упаковок в камере для замороженных продуктов. Оставьте достаточно свободного места в передней части полок прибора, чтобы дверца могла закрыться достаточно плотно.

⚠ Предупреждение! В случае случайного размораживания (например, из-за сбоя питания), если отключение длилось дольше, чем «время выхода на рабочий режим», указанное в технических характеристиках, размороженные продукты должны быть быстро употреблены в пищу.

Разморозка продуктов

Перед употреблением замороженные продукты можно разморозить в холодильной камере или при комнатной температуре, в зависимости от времени, которым вы располагаете. Небольшие порции продуктов можно приготовить в замороженном виде, но в таком случае их приготовление займет больше времени.

Хранение пищевых продуктов в холодильной камере

- Храните продукты накрытыми или завернутыми, особенно если они имеют сильный запах.
- Раскладывайте продукты таким образом, чтобы воздух мог свободно циркулировать вокруг них.
- Для лучшей производительности оставьте достаточно места в холодильной камере для циркуляции воздуха вокруг упаковок. Оставьте достаточно свободного места в передней части полок прибора, чтобы дверца могла закрыться достаточно плотно.

Размещение дверных контейнеров

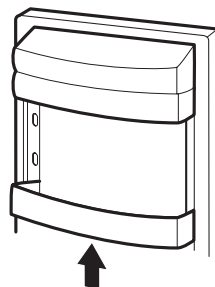

Изображение приведено только для справки

- Для хранения пищевых продуктов в упаковках различных размеров вы можете устанавливать дверные контейнеры на разной высоте.
- Осторожно снимите дверной контейнер с опоры, а затем измените его положение по своему желанию.

Съемные полки

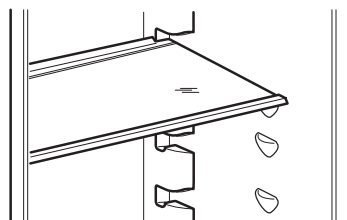

Изображение приведено только для справки

- Стенки холодильника снабжены рядом направляющих, которые позволяют расположить полки из закаленного стекла по желанию пользователя.

⚠ Внимание! Не устанавливайте стеклянную полку над овощным лотком, чтобы обеспечить надлежащую циркуляцию воздуха.

Овощной лоток

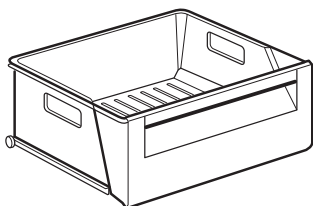

Изображение приведено только для справки

- Этот лоток предназначен для хранения фруктов и овощей.
- Лоток можно вынуть для очистки.

Индикатор температуры

В соответствии с правилами, действующими в некоторых странах, холодильник должен быть оборудован специальным устройством (см. рисунок ниже), которое размещается в нижней части холодильной камеры для указания самой холодной зоны в этой камере.

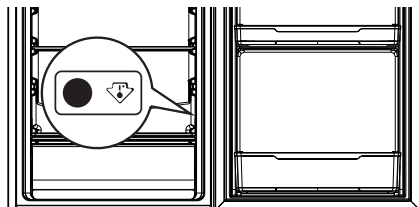

Советы и рекомендации

Нормальные звуки при работе прибора

При нормальной работе прибора вы можете услышать перечисленные ниже звуки.

- Тихое бульканье в эвеевике, когда насос перекачивает хладагент.
- Пульсирующее урчание компрессора, когда насос перекачивает хладагент.
- Потрескивание — термическое расширение прибора (естественное физическое явление, которое не является опасным).

Рекомендации по экономии электроэнергии

- Не открывайте дверцу слишком часто и не оставляйте ее открытой дольше, чем это необходимо.
- Если при высокой температуре окружающей среды установлена очень низкая внутренняя температура, а холодильник полностью загружен, компрессор может работать непрерывно, что приведет к образованию инея или льда на испарителе. В этом случае рекомендуется установить более высокую внутреннюю температуру, чтобы обеспечить автоматическое размораживание и, следовательно, снизить потребление электроэнергии.

Рекомендации по заморозке свежих продуктов

- Не храните в холодильнике теплые продукты или летучие жидкости.
- Храните продукты накрытыми или

завернутыми, особенно если они имеют сильный запах.

- Раскладывайте продукты таким образом, чтобы воздух мог свободно циркулировать вокруг них.

Рекомендации по охлаждению

Полезные советы

- Мясо (всех видов) заверните в подходящую упаковку и положите на стеклянную полку над овощным лотком. Храните мясо не более 1–2 дней.
- Приготовленные продукты и холодные блюда храните на любой полке под крышкой.
- Фрукты и овощи тщательно вымойте и положите в специальный лоток. Бананы, картофель, лук и чеснок не должны храниться в холодильнике без упаковки.
- Сливочное масло и сыр храните в специальном герметичном контейнере или заверните в алюминиевую фольгу/полиэтиленовый пакет, чтобы исключить контакт с воздухом, насколько это возможно.
- Бутылки закрывайте крышками и ставьте в специальный контейнер на двери или в стойку для бутылок (если таковая имеется).

Рекомендации по эксплуатации прибора

- Чем больше продуктов вы помещаете в холодильник и чем дольше дверца остается открытой, тем больше прибор потребляет электричества, что может привести к неисправностям.

- Интервал отключения штепсельной вилки от розетки электросети не должен превышать 10 минут.
- Не храните бутылки в камере для замороженных продуктов — они могут лопнуть и повредить прибор.
- Старайтесь как можно реже открывать дверцу, если в электросети отсутствует напряжение.
- Не пытайтесь при разморозке удалить наледь с испарителя с помощью острых инструментов, особенно металлических, так как при этом вы можете повредить прибор.
- Не прикасайтесь мокрыми руками к продуктам и контейнерам в камере для замороженных продуктов, чтобы не получить локальное обморожение.

Рекомендации по хранению замороженных продуктов

Для повышения производительности прибора соблюдайте приведенные ниже указания.

- Убедитесь, что продукты, которые продаются в замороженном виде, хранились в магазине надлежащим образом.
- Помещайте замороженные продукты, приобретенные в магазине, в камеру для замороженных продуктов как можно быстрее.
- Не открывайте дверцу слишком часто и не оставляйте ее открытой дольше, чем это необходимо.
- После разморозки продукты быстро портятся и не подлежат повторной заморозке.
- Не превышайте сроки хранения, указанные производителем.

Обслуживание и очистка

⚠ Предупреждение! См. раздел «Безопасность».

Общие меры предосторожности

- ⚠ Внимание!** Перед транспортировкой или обслуживанием прибора отключайте его от сети питания.
- i** В охлаждающей системе прибора используются углеводородные соединения. Техобслуживание и заправка прибора должны выполняться квалифицированными специалистами.
- i** Принадлежности и детали прибора не подлежат мытью в посудомоечной машине.

Очистка внутренних поверхностей

Перед первым использованием прибора промойте все внутренние поверхности и принадлежности теплой водой с нейтральным чистящим средством, чтобы удалить специфический запах нового изделия, а затем тщательно просушите.

⚠ Внимание! Не используйте агрессивные чистящие средства и абразивные порошки — они могут повредить покрытие прибора.

Первый запуск

⚠ Внимание! Перед первым подключением к электросети и включением прибора дайте ему постоять в вертикальном положении не менее 4 часов. Это необходимо, чтобы масло успело стечь обратно в компрессор. В противном случае может возникнуть повреждение компрессора или электронных компонентов прибора.

Периодическая очистка

- ⚠ Внимание!** Не тяните за трубки и провода внутри прибора, не перемещайте и не разрывайте их.
- ⚠ Внимание!** Не допускайте повреждения системы охлаждения.
- ⚠ Внимание!** При транспортировке поднимайте прибор за передний край, чтобы не поцарапать пол.

Прибор необходимо регулярно очищать.

1. Очищайте внутренние поверхности прибора теплой водой с нейтральным моющим средством.
2. Регулярно проверяйте уплотнители дверец и очищайте их от загрязнений.
3. Промойте и тщательно просушите.

- По возможности очищайте щеткой конденсатор и компрессор, расположенные в задней части прибора. Это позволит повысить производительность прибора и снизить расход электроэнергии.

Перерывы в эксплуатации

Если вы не планируете использовать прибор в течение длительного времени, выполните перечисленные ниже указания.

- Отключите прибор от электросети.
- Уберите из прибора все продукты.
- Разморозьте (при необходимости) и очистите прибор и все принадлежности.
- Очистите прибор и все принадлежности.
- Оставьте дверцу открытой, чтобы в холодильнике не возник неприятный запах.

⚠ Внимание! Если вы хотите поддерживать прибор во включенном состоянии, попросите кого-нибудь периодически проверять его, чтобы предотвратить порчу продуктов в результате сбоя в подаче электропитания.

Разморозка морозильной камеры

Талая вода автоматически стекает наружу через сливное отверстие в задней стенке холодильной камеры и испаряется. Для размораживания вручную отсоедините прибор от источника питания, а затем удалите излишки инея сухой тканью.

Важно периодически очищать отверстие для слива талой воды в задней стенке холодильной камеры, чтобы предотвратить скопление излишнего объема воды и ее попадание на пищевые продукты внутри холодильника.

Используйте для этого трубоочиститель, включенный в пакет принадлежностей.

Размораживание камеры для замороженных продуктов

Из-за сезонных изменений влажности возможно образование толстого слоя наледи. Для размораживания вручную необходимо соблюдать перечисленные ниже инструкции.

- Отключите прибор от электросети и оставьте открытой дверцу камеры для замороженных продуктов.
- Удалите все продукты питания, лоток для льда и полку или переложите всё в холодильную камеру.
- Очистите камеру и протрите насухо тканью.
- После разморозки подключите прибор к электросети.

⚠ Внимание! Во избежание повреждения стенок камеры для замороженных продуктов не используйте острые предметы для удаления льда или замороженных продуктов.

Устранение неисправностей

⚠ Предупреждение! См. раздел «Безопасность».

Что делать, если...

Неисправность	Возможная причина	Метод устранения
Изделие не работает.	Прибор выключен.	Включите прибор.
	Штепсельная вилка неправильно подключена к электросети.	Вставьте вилку в розетку надлежащим образом.
	Нет напряжения в электросети.	Для проверки подключите другой электроприбор к той же розетке. Свяжитесь с квалифицированным электриком.

Неисправность	Возможная причина	Метод устранения
Прибор шумит.	Прибор неустойчив.	Обеспечьте устойчивое положение прибора, отрегулировав высоту его ножек. См. раздел «Регулировка ножек» или отдельную инструкцию по сборке
Лампа не работает.	Лампа неисправна.	См. раздел «Замена лампы».
Компрессор работает непрерывно.	Неправильно установлена температура.	См. раздел «Эксплуатация».
	В холодильнике находится слишком много пищевых продуктов.	Подождите несколько часов и проверьте температуру еще раз.
	Слишком высокая температура воздуха в помещении.	См. климатический класс на паспортной табличке прибора.
	Продукты, помещенные в прибор, слишком горячие.	Дайте продуктам остыть до комнатной температуры, прежде чем класть их в холодильник.
	Неплотно закрыта дверца.	См. раздел «Как правильно закрыть дверцу».
Температура в холодильнике слишком высокая/слишком низкая.	Температура не установлена корректно.	Выберите нужную температуру.
	Неплотно закрыта дверца.	См. раздел «Как правильно закрыть дверцу».
	Температура продуктов слишком высокая.	Дайте продуктам остыть до комнатной температуры, прежде чем помещать их в холодильник.
	В холодильнике находится слишком много пищевых продуктов.	Уменьшите массу пищевых продуктов, находящихся в холодильнике.
	Толщина намерзшего льда более 4-5 мм.	Разморозьте прибор.
	Дверца открывалась слишком часто.	Открывайте дверцу только тогда, когда это необходимо.
	В приборе отсутствует циркуляция холодного воздуха.	Обеспечьте циркуляцию холодного воздуха в приборе.
На задней стенке холодильника конденсируется слишком много воды.	Дверца открывалась слишком часто.	Открывайте дверцу только тогда, когда это необходимо.
	Дверца закрывается недостаточно плотно.	Обеспечьте плотное закрытие дверцы.
	Хранящаяся пища не завернута в упаковку.	Заверните пищу в подходящую упаковку перед хранением в приборе.
Вода протекает внутрь холодильника.	Сливное отверстие в задней части прибора засорено.	Очистите сливное отверстие кусочком проволоки.
	Пищевые продукты блокируют сток воды в коллектор.	Убедитесь, что пищевые продукты не касаются задней панели.

Неисправность	Возможная причина	Метод устранения
Вода течет на пол.	Неплотно закрыта дверца.	См. раздел «Как правильно закрыть дверцу» или пункт инструкции по устранению неполадок ниже («Дверца закрывается недостаточно плотно»).
	Прибор наклонен вперед.	Обеспечьте небольшой наклон устройства назад (примерно 6 мм). Для получения подробных сведений о выравнивании прибора см. отдельную инструкцию по сборке.
	Трещины в поддоне для стока воды.	Обратись в авторизованный сервисный центр. См. список в конце настоящего руководства.
	Сливной канал системы размораживания засорен.	Очистите сливное отверстие кусочком проволоки.
Дверцы закрываются недостаточно плотно.	Неправильно установлены полки.	Установите полки надлежащим образом. См. раздел «Съемные полки».
	Уплотнения дверец загрязнены.	Очистите уплотнения дверец.
	Прибор не выровнен.	Удостоверьтесь, что положение холодильника устойчиво. См. раздел «Регулировка ножек» или отдельную инструкцию по сборке.

i Если после выполнения описанных выше проверок устройство по-прежнему не работает должным образом, обратитесь в авторизованный сервисный центр. Список сервисных центров приведен в конце настоящего руководства.

Как правильно закрыть дверцу

1. Очистите уплотнения дверец.
2. При необходимости отрегулируйте дверцу. См. также отдельную инструкцию по сборке.
3. При необходимости замените дефектный уплотнитель. Свяжитесь с отделом послепродажного обслуживания.

Замена лампы

Прибор оснащен лампой для внутреннего освещения.

Заменять осветительную лампу разрешается только специалистам по техобслуживанию. Обратитесь в авторизованный сервисный центр. Для быстрого решения проблемы всегда обращайтесь в авторизованный сервисный центр. Полный список таких центров с местными номерами телефонов приведен в конце настоящего руководства.

Техническая информация

Категория изделия	
Тип изделия	Холодильник с морозильной камерой
Тип установки	Отдельно стоящий прибор
Название модели	FFRC LAGA 11651 WH
Габариты изделия	
Высота	1418 мм
Ширина	500 мм
Глубина	540 мм
Полезный объем	
Холодильная камера	116 л
морозильная камера	51 л
Система разморозки	
Холодильная камера	ручная
морозильная камера	ручная
Количество звезд	***
Время выхода на рабочий режим	15 часов
Потребляемая мощность	206 кВт·ч в год
Уровень шума	41 дБ
Класс энергопотребления	A+
Напряжение	220–240 В
Частота	50 Гц
замораживающая способность	2 кг / сутки

i Артикулярный и серийный номера указаны на табличке, расположенной на левой внутренней панели прибора.

Артикулярный номер (8-значный код)

Серийный номер (начинается с SN и содержит 22 цифры)

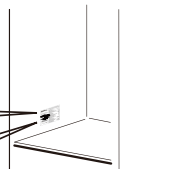

Изображение приведено только для справки

Защита окружающей среды

Материалы с символом  должны отправляться на переработку. Положите упаковку в соответствующий контейнер для переработки. Помогите защитить окружающую среду и здоровье людей путем надлежащей переработки утилизируемых

электрических и электронных приборов. Не утилизируйте приборы, помеченные символом , вместе с бытовыми отходами. Отвезите изделие в ближайший центр переработки или свяжитесь с местной администрацией.

Гарантия компании IKEA

Срок действия гарантии IKEA

Настоящая гарантия действительна в течение **5 лет** с момента покупки прибора в магазине IKEA. Пожалуйста, сохраняйте чек для подтверждения факта и даты покупки. Проведение сервисных работ по гарантии не влечет за собой продление гарантийного срока оборудования.

Кем выполняется техобслуживание?

Компания IKEA будет предоставлять услуги через свои собственные центры техобслуживания или через авторизованные партнерские сети.

На что распространяется данная гарантия?

Данная гарантия распространяется на неисправности изделия, обусловленные дефектами конструкции или материалов, проявившимися после его покупки в магазине IKEA. Данная гарантия относится только к случаям бытового использования изделия. Все исключения указаны в пункте «На что не распространяется данная гарантия?» В рамках гарантии предусматривается возмещение затрат, связанных с устранением неисправностей, например затраты на ремонт, запасные части, выполнение работ и транспортные расходы, при условии, что доступ к изделию в целях ремонта не затруднен и не вызывает существенных расходов. При данных условиях применимы соответствующие местные правила и предписания. Замененные запчасти переходят в собственность компании IKEA.

Что делает IKEA, чтобы устранить неисправность?

Специалисты поставщика услуг, назначенного компанией IKEA, осмотрят изделие и решат по своему усмотрению, распространяется ли на него гарантия. Если изделие будет признано подлежащим гарантийному обслуживанию, сотрудники сервисного центра компании IKEA или поставщика услуг, назначенного этой компанией, по своему усмотрению отремонтируют изделие или заменят его таким же или аналогичным прибором.

На что не распространяется данная гарантия?

- Естественный износ.
- Умышленные повреждения;
- Повреждения вследствие небрежного обращения; повреждения, обусловленные невнимательностью, несоблюдением инструкций по эксплуатации, неправильной установкой или подключением к электрической сети с напряжением, не соответствующим техническим требованиям прибора;
- Повреждения, вызванные химическими или электрохимическими реакциями;
- Повреждения, обусловленные ржавчиной, коррозией или воздействием воды, в том числе, но не ограничиваясь только этим, повреждения, вызванные повышенной жесткостью воды, подаваемой в сети водоснабжения;
- Повреждения, вызванные аномальными условиями окружающей среды.
- Расходные материалы и запчасти, в том числе батареи и лампочки.
- Повреждения нефункциональных и

декоративных деталей, не влияющих на нормальную работу устройства, в том числе любые царапины или возможное различие в цвете.

- Случайные повреждения, вызванные присутствием инородных предметов и/или веществ, а также чисткой или устранением пробок в фильтрах, системах слива или дозаторах моющих средств.
- Повреждения деталей стеклокерамики, аксессуаров, корзин для посуды и столовых приборов, подающих и сливных труб, уплотнителей, ламп и плафонов для ламп, экранов, ручек, корпуса и частей корпуса. Исключениями являются случаи, когда может быть доказано, что причиной таких повреждений был производственный брак.
- Случаи, когда неисправность не может быть найдена во время осмотра техническим специалистом.
- Повреждения в результате ремонта, выполненного неуполномоченными обслуживающими организациями либо неавторизованными сервис-партнерами, а также ремонта с использованием неоригинальных запасных частей.
- Повреждения вследствие установки, выполненной с нарушением технических требований или инструкций.
- Повреждения, возникшие при небытовом использовании товара.
- Повреждения, возникшие при перевозке товара. Компания IKEA не несет ответственности за любой ущерб, который может возникнуть во время транспортировки изделия клиентом. Тем не менее, если компания IKEA обеспечивает доставку изделия клиенту, тогда на повреждения, который возникают во время этой доставки, данная гарантия распространяется.
- Услуга первоначальной установки не включена в стоимость изделия IKEA. Однако, если поставщик услуг компании IKEA или его уполномоченный партнер ремонтирует или заменяет прибор в соответствии с условиями настоящей гарантии, поставщик услуг или его уполномоченный партнер должен заново установить отремонтированное или заменяемое изделие, когда это необходимо.

Это ограничение не распространяется на нормальную работу, осуществляемую квалифицированным специалистом с использованием наших оригинальных запасных частей для того, чтобы адаптировать прибор к техническим требованиям безопасности, действующим в другой стране ЕС.

Применимость законодательства конкретной страны

Гарантия IKEA дает вам определенные юридические права, которые включают или превышают местные нормативные требования. Условия этой гарантии никоим образом не ограничивают права потребителя, устанавливаемые законодательством конкретной страны.

Сфера действия

Если изделие было приобретено в одной стране ЕС и перевезено в другую страну ЕС, гарантийное обслуживание будет производиться на условиях, действующих в другой стране. Обязательства по гарантийному обслуживанию выполняются только в том случае, если изделие было установлено с соблюдением.

- технических требований, принятых в стране, где клиент обратился за гарантийным обслуживанием, а также.
- правил техники безопасности, приведенных в инструкции по сборке и в руководстве пользователя.

Авторизованный центр послепродажного обслуживания оборудования IKEA

Вы можете обращаться к авторизованному поставщику услуг послепродажного обслуживания IKEA для

1. подачи заявки на выполнение гарантийного ремонта и
2. запроса консультации по установке прибора IKEA в специальной кухонной мебели IKEA. Наша служба не предоставляет консультации, связанные с
 - общими вопросами установки кухонного оборудования IKEA;
 - подключением к электросети (если изделие поставляется без вилки и кабеля), а также подключением к водопроводу и газопроводу, так как эти работы должны быть выполнены уполномоченным сервисным инженером;

3. разъяснениями руководства пользователя и технических характеристик прибора IKEA.

Чтобы получить эффективную поддержку, внимательно прочитайте инструкцию по сборке и/или руководство пользователя перед обращением к нам.

Как связаться с нами, если вам нужна помощь



Полный список контактных данных и местных телефонов уполномоченных IKEA организаций приведен на последней странице настоящего руководства.

- i** Чтобы предоставить вам более быстрое обслуживание, мы рекомендуем использовать специальные телефонные номера, указанные в конце настоящего руководства. Всегда, когда вам нужна помощь, звоните по телефонным номерам, указанным в руководстве конкретного прибора. Позвонив нам, вы должны сообщить номер артикула IKEA (8-значный код) и серийный номер устройства, в отношении которого вам нужна наша помощь (22-значный код, который можно найти на заводской табличке).

i ОБЯЗАТЕЛЬНО СОХРАНИЙТЕ ЧЕК!

Чек является подтверждением покупки, его необходимо предъявлять при обращении за гарантийным обслуживанием. Обратите внимание, что в чеке также указано наименование артикула IKEA и номер (8-значный код) каждого приобретенного прибора.

Нужна дополнительная помощь?

По всем дополнительным вопросам, не связанным с послепродажным обслуживанием приборов, обращайтесь в центр телефонного обслуживания ближайшего магазина IKEA. Пожалуйста, тщательно изучите сопроводительные документы перед обращением.

Другие уведомления

EN: For IKEA product quality issues, contact the seller: LLC IKEA DOM, bld. 1, microaion IKEA, Khimki, Moscow region, 141400 Russia; tel.: +7 (495) 666-2929, 9, www.ikea.ru RU

RU: По вопросам качества товаров ИКЕА обращайтесь к продавцу: ООО "ИКЕА ДОМ", Россия, 141400, Московская область, г. Химки, Микрорайон «ИКЕА», к орп. 1; тел.: +7 (495) 666-2929, 9, www.ikea.ru



Сведения о производителе и импортере

- Изготовитель: ИКЕА оф Свиден АБ, а/я 702, 343 81, Эльмхульт, Швеция.
- EN: The importer and the entity authorized by the manufacturer: LLC "IKEA TORG", bld. 1, microaion IKEA, Khimki, Moscow region, 141400 Russia, tel.: +7(495) 737-5301, fax: +7(495) 737-5324
RU: Импортер и уполномоченное изготовителем лицо: ООО "ИКЕА ТО РГ", Россия, 141400, Московская область, г. Химки, Микрорайон «ИКЕА», корп. 1; тел.: +7 (495) 737-5301, факс: +7 (495) 737-5324.

Информация об обработке претензий

Ритейлер и организация, уполномоченная изготовителем для получения и обработки претензий потребителей в отношении продукции ненадлежащего качества в России: ООО "ИКЕА ДОМ", микрорайон Икеа, ул. 1, 141400, Химки, Московская область; тел.: 8-495-666-2929, www.ikea.ru

Срок службы

Минимальный срок службы данного изделия составляет 10 лет.

Страна-производитель

Сделано в Китае

Contents

Safety information	25	Hints and tips	34
Safety instructions	27	Care and cleaning	35
Installation	29	Troubleshooting	36
First use	30	Technical information	38
Product description	31	Environmental concerns	39
Operation	32	IKEA guarantee	39
Daily use	32		

Subject to change without notice.

Safety information

Before the installation and use of the appliance, carefully read the supplied instructions. The manufacturer is not responsible if an incorrect installation and use causes injuries and damages. Always keep the instructions with the appliance for future reference.

Children and vulnerable people safety

- This appliance can be used by children aged from 8 years and above and persons with reduced physical, sensory or mental capabilities or lack of experience and knowledge if they have been given supervision or instruction concerning the use of the appliance in a safe way and understand the hazards involved.
- This appliance may be used by children between 3 and 8 years of age and persons with very extensive and complex disabilities, if they have been properly instructed.
- Children of less than 3 years of age should be kept away unless continuously supervised.
- Do not let children play with the appliance.
- Children shall not carry out cleaning and user maintenance of the appliance without supervision.
- Children aged from 3 to 8 years are allowed to load and unload refrigerating appliances.

- Keep all packaging away from children and dispose of it appropriately.

General Safety

- This appliance is intended to be used in household and similar applications such as:
 - Farm houses; staff kitchen areas in shops, offices and other working environments;
 - By clients in hotels, motels, bed and breakfast and other residential type environments;
- Keep ventilation openings, in the appliance enclosure or in the built-in structure, clear of obstruction.
- Do not use mechanical devices or other means to accelerate the defrosting process, other than those recommended by the manufacturer.
- Do not damage the refrigerant circuit.
- Do not use electrical appliances inside the food storage compartments of the appliance, unless they are of the type recommended by the manufacturer.
- Do not use water spray and steam to clean the appliance.
- Clean the appliance with a moist soft cloth. Only use neutral detergents. Do not use abrasive products, abrasive cleaning pads, solvents or metal objects.
- Do not store explosive substances such as aerosol cans with a flammable propellant in this appliance.
- If the supply cord is damaged, it must be replaced by the manufacturer, its Authorised Service Centre or similarly qualified persons in order to avoid a hazard.
- When positioning the appliance, ensure the supply cord is not trapped or damaged.
- Do not locate multiple portable socket-outlets or portable power supplies at the rear of the appliance.

- Opening the door for long periods can cause a significant increase of the temperature in the compartments of the appliance.
- Clean regularly surfaces that can come in contact with food and accessible drainage systems.
- Clean water tanks if they have not been used for 48 hours; flush the water system connected to a water supply if water has not been drawn for 5 days.
- Store raw meat and fish in suitable containers in the refrigerator, so that it is not in contact with or drip onto other food.
- If the refrigerating appliance is left empty for long periods, switch off, defrost, clean, dry, and leave the door open to prevent mould developing within the appliance.
- Two-star freezer are suitable for storing pre-frozen food, storing or making ice-cream and making ice cubes.
- One-, two- and three-star compartments are not suitable for the freezing of fresh food.
- This refrigerating appliance is not intended to be used as a built-in appliance.
- The appliance is equipped with a lamp for interior lighting. Only service is allowed to replace the lighting device. Contact your Authorised Service Centre.
- **WARNING:** To avoid a hazard due to instability of the appliance, it must be fixed in accordance with the instructions.

Safety instructions

Installation

-  **Warning!** Only a qualified person can install this appliance.
- Remove all the packaging and the transit bolts.

- Do not install or use a damaged appliance.
- Follow the installation instruction supplied with the appliance.
- Always take care when moving the appliance as it is heavy. Always use safety gloves and enclosed footwear.

- Make sure the air can circulate around the appliance.
- Do not tilt the refrigerator for more than 45° from upright during moving it.
- At first installation or after reversing the door wait at least 4 hours before connecting the appliance to the power supply. This is to allow the oil to flow back in the compressor.
- Before carrying out any operations on the appliance (e.g. reversing the door), remove the plug from the power socket.
- Do not install the appliance close to radiators or cookers, oven or hobs.
- The rear of the appliance must stand against the wall.
- Do not install the appliance where there is direct sunlight.
- Do not install this appliance in areas that are too humid or too colds, such as the construction appendices, garages or wine cellars.
- When you move the appliance, lift it by the front edge to avoid scratching the floor.

Electrical connection

 **Warning!** Risk of fire and electrical shock.

 **Warning!** When positioning the appliance, ensure the supply cord is not trapped or damaged.

 **Warning!** Do not use multi-plug adapters and extension cables.

- The appliance must be earthed.
- Make sure that the parameters on the rating plate are compatible with the electrical ratings of the mains power supply.
- Always use a correctly installed shockproof socket.
- Make sure not to cause damage to the electrical components (e.g. mains plug, mains cable, compressor). Contact the Authorised Service Centre or an electrician to change the electrical components.
- The mains cable must stay below the level of the mains plug.
- Connect the mains plug to the mains socket only at the end of the installation. Make sure that there is access to the mains plug after the installation.
- Do not pull the mains cable to disconnect the appliance. Always pull the mains plug.

- UK and Ireland only. This appliance is fitted with a 13 A mains plug. If it is necessary to change the mains plug fuse, use only a 13 A ASTA (BS 1362) fuse.

Use

 **Warning!** Risk of injury, burns, electrical shock or fire.



The appliance contains flammable gas, isobutane (R600a), a natural gas with a high level of environmental compatibility. Be careful not to cause damage to the refrigerant circuit containing isobutane.

- The surface of the compressor becomes hot: The surface of the compressor may become hot under normal operation. Do not touch it with hands.
- Do not change the specification of this appliance.
- Do not put electrical appliances (e.g. ice cream makers) in the appliance unless they are stated applicable by the manufacturer.
- If damage occurs to the refrigerant circuit, make sure that there are no flames and sources of ignition in the room. Ventilate the room.
- Do not let hot items to touch the plastic parts of the appliance.
- Do not put soft drinks in the freezer. This will create pressure on the drink container.
- Do not store flammable gas and liquid in the appliance.
- Do not put flammable products or items that are wet with flammable products in, near or on the appliance.
- Do not touch the compressor or the condenser. They are hot.
- Do not remove or touch items from the freezer if your hands are wet or damp.
- Thawed food should not be put back in the freezer.
- Follow the storage instructions on the packaging of frozen food.

Internal lighting

 **Warning!** Risk of electric shock.

- The lamp is only for interior lighting of the appliance. Do not use it for house lighting.

Care and cleaning

⚠ Warning! Risk of injury or damage to the appliance.

- Before maintenance, deactivate the appliance and disconnect the mains plug from the mains socket.
- This appliance contains hydrocarbons in the cooling unit. Only a qualified person can do the maintenance and the recharging of the unit.
- Regularly examine the drain of the appliance and if necessary, clean it. If the drain is blocked, defrosted water collects in the bottom of the appliance.

Service

- To repair the appliance contact an Authorised Service Centre listed at the end of this manual.

- Use original spare parts only.

Disposal

⚠ Warning! Risk of injury or suffocation.

- Disconnect the appliance from the mains supply.
- Cut off the mains cable and discard it.
- Remove the door to prevent children and pets to be closed inside of the appliance.
- The refrigerant circuit and the insulation materials of this appliance are ozone-friendly.
- The insulation foam contains flammable gas. Contact your municipal authority for information on how to discard the appliance correctly.
- Do not cause damage to the part of the cooling unit that is near the heat exchanger.

Installation

⚠ Warning! Refer to Safety chapters.

Positioning

- Follow the separate Assembly Instructions to install this appliance.
- This appliance should be installed in a dry, well ventilated indoor where the ambient temperature corresponds to the climate class indicated on the rating plate of the appliance:

Climate class	Ambient temperature
SN	+10°C to +32°C
N	+16°C to +32°C
ST	+16°C to +38°C
T	+16°C to +43°C

- "SN" indicates that this refrigerating appliance is intended to be used at ambient temperatures ranging from 10 °C to 32 °C.
- "N" indicates that this refrigerating appliance is intended to be used at ambient temperatures ranging from 16 °C to 32 °C.
- "ST" indicates that this refrigerating appliance is intended to be used at ambient temperatures ranging from 16 °C to 38 °C.
- "T" indicates that this refrigerating appliance is intended to be used at ambient temperatures ranging from 16 °C to 43 °C.

- i** Some functional problems might occur for some types of models when operating outside of that range. The correct operation can only be guaranteed within the specified temperature range. If you have any doubts regarding installation, please turn to the vendor, to our customer service or to the nearest Authorised Service Centre.

Location

- To ensure best performance, install the appliance well away from sources of heat such as radiators, boilers, direct sunlight etc. Make sure that air can circulate freely around the back of the cabinet.
- Leave a space of at least 10 cm between the appliance and the wall, and at least 30 cm between the top of the appliance and the ceiling.
- Leave enough space to access and open the door easily (W x D ≥ 843×892 mm).

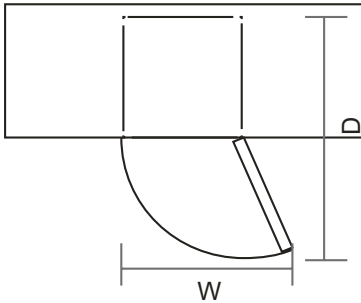

Levelling feet

If the appliance tilts in some way, adjust the height of the left/right foot of the appliance to be in a horizontal level. Refer to the separate Assembly Instructions for detailed installation.

1. Disconnect the mains plug of the appliance from the power socket.
2. Turn the foot clockwise to raise the appliance; turn the foot counter clockwise to lower the appliance.

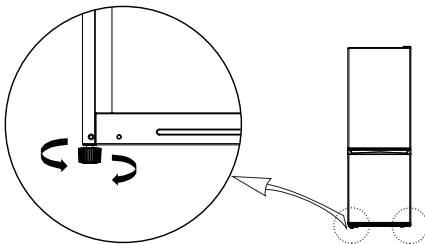

Reversing doors (optional)

Based on the location of the appliance, you may need to reverse the doors to allow for easy access to the appliance contents.

A suitable screwdriver and/or wrench is needed for door re-installation.

Refer to the separate Assembly Instructions for detailed installation.

Electrical connection

⚠ Caution! Any electrical work required to install this appliance should be carried out by a qualified electrician or competent person.

⚠ Warning! This appliance must be earthed. Failure to follow these instructions can result in death, fire or electrical shock.

The manufacturer declines any liability should these safety measures not be observed. This appliance complies with the E.E.C. Directives.

First use

Cleaning the interior

Before using the appliance for the first time, wash the interior and all internal accessories with lukewarm water and some neutral soap so as to remove the typical smell of a brand new product, then dry thoroughly.

Important! Do not use detergents or abrasive powders, as these will damage the finish.

Product description

Product overview

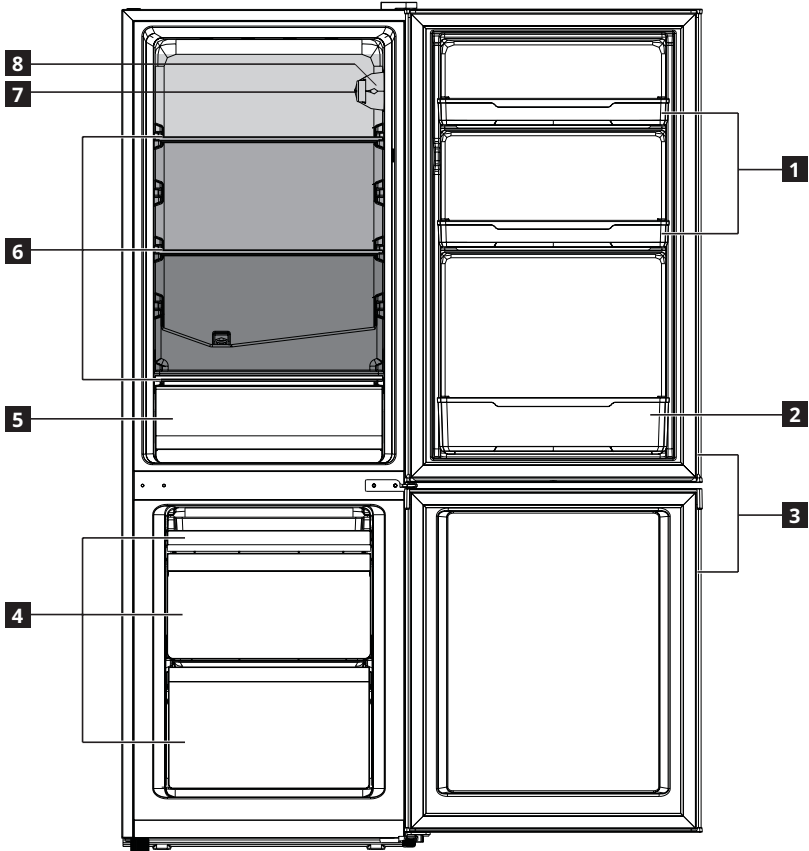

- 1** Door balconies
- 2** Bottle balcony
- 3** Door gaskets
- 4** Frozen-food drawers
- 5** Vegetable drawer
- 6** Glass shelves
- 7** Temperature regulator
- 8** LED lamp
- Least cold zone
- Intermediate temperature zone
- Coldest zone

Operation

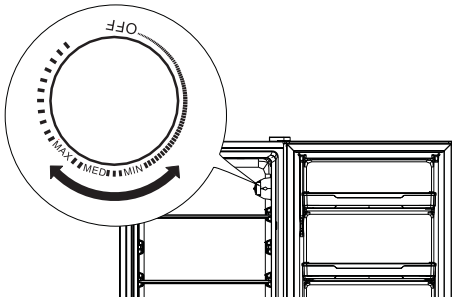

Switching on

Connect the mains plug to the power socket. Set the temperature regulator to a medium setting (Refer to "Temperature regulation").

When operating the appliance for the first time, set the appliance at a colder temperature and run it without loading any food until it auto stops at the set temperature. Usually it takes 2 or 3 hours, then set the temperature regulator at the desired setting and put food in the appliance.

Switching off

Turn the temperature regulator to the "OFF" position.

To disconnect the appliance from the power supply, disconnect the mains plug from the power socket.

Daily use

Storage of frozen food

- When first starting-up or after a period out of use, before putting the products in the compartment let the appliance run at least 2 hours on the colder setting.
- When you close and seal the package you must not allow air or moisture in or out. If you do, you could have food odour and taste transfer throughout the refrigerator, and also dry out frozen food.
- **Note:** Never put bottled food or drinks in the freezer.
- For best performance, leave enough space in the freezer for air to circulate around the packages. Also let

Temperature regulation

The temperature is automatically regulated. To operate the appliance, proceed as follows:

- Set the **7** temperature regulator to the "MED" position as the most suitable setting.
- Set the **7** temperature regulator to the "MIN" position to obtain the minimum coldness.
- Set the **7** temperature regulator to the "MAX" position to obtain the maximum coldness.
- Turn the temperature regulator from "MIN" toward "MAX" to increase coldness. Turn the temperature regulator from "MAX" toward "MIN" to decrease coldness.

Adjust the temperature setting by keeping in mind that the temperature inside the appliance depends on:

- room temperature
- how often the door is opened
- the quantity of food stored
- the location of the appliance

Important! If the ambient temperature is high or the appliance is fully loaded, and the appliance is set to the lowest temperatures, it may run continuously causing frost to form on the rear wall. In this case a higher temperature must be set to allow automatic defrosting and therefore reduced energy consumption.

enough room at the front so the door can close tightly.

- ⚠ **Warning!** In the event of accidental defrosting, for example due to a power failure, if the power has been off for longer than the value shown in the technical characteristics chart under "rising time", the defrosted food must be consumed quickly.

Thawing

Deep-frozen or frozen food, prior to being used, can be thawed in the refrigerator compartment or at room temperature, depending on the time available for this operation.

Small pieces may even be cooked still frozen, directly from the freezer: in this case, cooking will take longer.

Storage of food in the refrigerator compartment

- Cover or wrap the food, particularly if it has a strong flavour.
- Position the food so that air can circulate freely around it.
- For best performance, leave enough space in the refrigerator compartment for air to circulate around the packages. Also let enough room at the front so the door can close tightly.

Positioning the door balconies

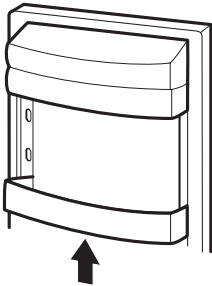

Picture for reference only

- To permit storage of food packages of various sizes, the door balconies can be placed at different heights.
- Carefully remove a door balcony from the support, then reposition it as desired.

Movable shelves

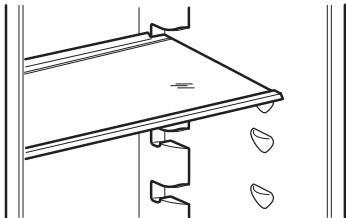

Picture for reference only

- The walls of the refrigerator are equipped with a series of runners so that the safety glass shelves can be positioned as desired.

⚠ Caution! Do not move the glass shelf above the vegetable drawer to ensure correct air circulation.

Vegetable drawer

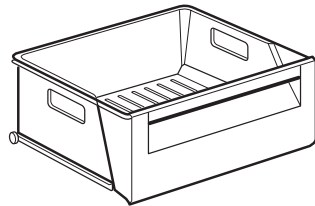

Picture for reference only

- The drawer is suitable for storing fruit and vegetables.
- The drawer can be pulled out for cleaning.

Temperature indicator

In accordance with regulations in some countries, it must be provided with a special device (see the figure below) placed in the lower refrigerator compartment of the appliance to indicate the coldest zone of it.

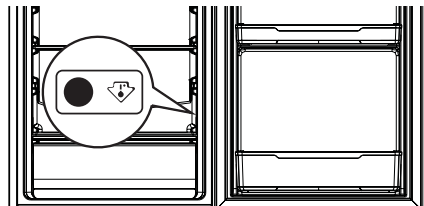

Hints and tips

Normal operating sounds

The following sounds are normal during operation:

- A faint gurgling and bubbling sound from coils sound when refrigerant is pumped.
- A whirring and pulsating sound from the compressor when refrigerant is pumped.
- A sudden cracking noise from inside appliance caused by thermic dilatation (a natural and not dangerous physical phenomenon).

Hints for energy saving

- Do not open the door frequently or leave it open longer than absolutely necessary.
- If the ambient temperature is high and very low internal temperature is set and the appliance is fully loaded, the compressor may run continuously, causing frost or ice on the evaporator. If this happens, set the internal temperature toward warmer one to allow automatic defrosting and so a saving in electricity consumption.

Hints for fresh food refrigeration

- Do not store warm food or evaporating liquids in the refrigerator.
- Cover or wrap the food, particularly if it has a strong flavour.
- Position food so that air can circulate freely around it.

Hints for refrigeration

Useful hints:

- Meat (all types): wrap in a suitable packaging and place it on the glass shelf above the vegetable drawer. Store meat for at most 1-2 days.
- Cooked foods, cold dishes: cover and place on any shelf.
- Fruit and vegetables: clean thoroughly and place in a special drawer. Bananas, potatoes, onions and garlic must not be kept in the refrigerator if not packed.
- Butter and cheese: place in a special airtight container or wrap in an aluminium foil or a polythene bag to exclude as much air as possible.
- Bottles: close with a cap and place on the door bottle shelf, or (if available) on the bottle rack.

Cautions for Use

- The more food stuff put in or the more and the longer for once the door is opened, the more it needs electric consumption, which even leads malfunction.
- Re-plug in the power plug at the interval of over ten minutes.
- Do not store bottled drink in the freezer so as to prevent from being broken and damaging the refrigerator.
- Open the door as less as possible during power-cut.
- When defrosting, never use any sharp or metallic objects to remove the frost on the surface of the evaporator as it will damage the evaporator.
- Do not touch foods and containers in the freezer with your wet hands so as to prevent from being frostbitten.

Hints for storage of frozen food

To obtain the best performance from this appliance, you should:

- Make sure that the commercially frozen foodstuffs were adequately stored by the retailer.
- Make sure that frozen foodstuffs are transferred from the food store to the freezer in the shortest possible time.
- Do not open the door frequently or leave it open longer than absolutely necessary.
- Once defrosted, food deteriorates rapidly and cannot be refrozen.
- Do not exceed the storage period indicated by the food manufacturer.

Care and cleaning

⚠ Warning! Refer to Safety chapters.

General warnings

- ⚠ Caution!** Unplug the appliance before carrying out any maintenance operation.
- i** This appliance contains hydrocarbons in its cooling unit; maintenance and recharging must therefore only be carried out by authorized technicians.
- i** The accessories and parts of the appliance are not suitable for washing in a dishwasher.

Cleaning the interior

Before using the appliance for the first time, the interior and all internal accessories should be washed with lukewarm water and some neutral soap to remove the typical smell of a brand-new product, then dried thoroughly.

⚠ Caution! Do not use detergents or abrasive powders, as these will damage the finish.

Initial power on

⚠ Caution! Before inserting the power plug in to the outlet and switching on the cabinet for the first time, leave the appliance standing upright for at least 4 hours. This will assure a sufficient amount of time for the oil to return to the compressor. Otherwise the compressor or electronic components may sustain damage.

Periodic cleaning

- ⚠ Caution!** Do not pull, move or damage any pipes and/or cables inside the cabinet.
- ⚠ Caution!** Do not damage the cooling system.
- ⚠ Caution!** When moving the cabinet, lift it by the front edge to avoid scratching the floor.

The equipment has to be cleaned regularly:

1. Clean the inside and accessories with lukewarm water and some neutral soap.
2. Regularly check the door seals and wipe clean to ensure they are clean and free from debris.

3. Rinse and dry thoroughly.
4. If accessible, clean the condenser and the compressor at the back of the appliance with a brush. This operation will improve the performance of the appliance and save electricity consumption.

Periods of non-operation

When the appliance is not in use for long periods, take the following precautions:

1. Disconnect the appliance from electricity supply.
2. Remove all food.
3. Defrost (if necessary) and clean the appliance and all accessories.
4. Clean the appliance and all accessories.
5. Leave the door/doors open to prevent unpleasant smells.

⚠ Caution! If you want to keep the appliance switched on, ask somebody to check it once in a while to prevent the food inside from spoiling in case of a power failure.

Defrosting fridge compartment

The defrosted water automatically drains out through the drain hole at the back of the refrigerator compartment and evaporates. To defrost manually, unplug the appliance from the power supply, then remove excess frost with a dry cloth.

It is important to periodically clean the defrost water drain hole at the back of the refrigerator compartment to prevent the water overflowing and dripping onto the food inside.

For this purpose use the tube cleaner provided in the accessory bag.

Defrosting freezer

Due to seasonal changes, a thick layer of frost may form. To defrost manually, observe the followings.

- Disconnect the appliance from the power supply, and leave open the freezer door.
- Remove all foods, ice cube tray and shelf or transfer to refrigerator compartment.
- Clean and wipe out the melted frost with a cloth.

- After defrosting, connect the appliance to the power supply.

⚠ Caution! To avoid damaging the frozen-food compartment wall, do not use any sharp objects to remove the frost or separate the frozen food.

Troubleshooting

⚠ Warning! Refer to Safety chapters.

What to do if...

Problem	Possible Cause	Solution
The appliance does not operate.	The appliance is switched off.	Switch on the appliance.
	The mains plug is not connected to the mains socket correctly.	Connect the mains plug to the mains socket correctly.
	There is no voltage in the mains socket.	Connect a different electrical appliance to the mains socket. Contact a qualified electrician.
The appliance is noisy.	The appliance is not placed stably.	Level the feet of the appliance to stabilize it. Refer to "Levelling feet", or the separate Assembly Instructions
The lamp does not work.	The lamp is defective.	Refer to "Replacing the lamp".
The compressor operates continually.	Temperature is set incorrectly.	Refer to "Operation" chapter.
	Many food products were inserted at the same time.	Wait some hours and then check the temperature again.
	The room temperature is too high.	Refer to climate class chart on the rating plate.
	Food products placed in the appliance were too warm.	Allow food products to cool to room temperature before storing.
	The door is not closed correctly.	Refer to "Closing the door".
The temperature in the appliance is too low/too high.	The temperature is not set correctly.	Set a higher/lower temperature.
	The door is not closed correctly.	Refer to "Closing the door".
	The food products temperature is too high.	Let the food products temperature decrease to room temperature before storage.
	Many food products are inserted at the same time.	Insert less food products at the same time.
	The thickness of the frost is greater than 4-5 mm.	Defrost the appliance.
	The door has been opened often.	Open the door only if necessary.
	There is no cold air circulation in the appliance.	Make sure that there is cold air circulation in the appliance.

Problem	Possible Cause	Solution
There is too much condensed water on the rear wall of the refrigerator.	Door was opened too frequently.	Open the door only when necessary.
	Door was not closed completely.	Make sure the door is closed completely.
	Stored food was not wrapped.	Wrap food in suitable packaging before storing it in the appliance.
Water flows inside the refrigerator.	The drain hole at the back of the appliance is clogged.	Clean the drain hole with a piece of wire.
	Food products prevent water from flowing into the water collector.	Make sure that food products do not touch the rear plate.
Water flows on the floor.	The door is not closed well.	Refer to "Closing the door", or refer to the troubleshooting item below ("The door does not close completely").
	The appliance tilts forward.	Tilt the appliance slightly backward (a quarter-inch lower in the back). Refer to the separate Assembly Instructions for appliance level adjustment.
	The drip pan cracks.	Contact Authorised Service Centre listed at the end of this manual.
	The defrost water drain is clogged.	Clean the drain hole with a piece of wire.
The doors does not close completely.	The shelves are out of position.	Make sure the shelves are in correct position. Refer to "Movable shelves".
	The door gaskets are dirty.	Clean the door gaskets.
	The appliance is not level.	Make sure the appliances is installed in level. Refer to "Levelling feet", or the separate Assembly Instructions.

i If your appliance still is not working properly after making the above checks, contact the Authorised Service Centre. You can find the list at the end of this manual.

Closing the door

1. Clean the door gaskets.
2. If necessary, adjust the door. Refer to the separate Assembly Instructions.
3. If necessary, replace the defective door gaskets. Contact the After Sales Service.

Replacing the lamp

The appliance is equipped with a lamp for interior lighting.

Only service is allowed to replace the lighting device. Contact your Authorised Service Centre. For quick solution, always refer to the full list of Authorised Service Centre located at the end of this manual and call your relative phone number.

Technical information

Product category	
Product type	Refrigerator - Freezer
Installation type	Freestanding
Model Name	FFRC LAGA 11651 WH
Product dimensions	
Height	1418 mm
Width	500 mm
Depth	540 mm
Net volume	
Fridge	116 L
Freezer	51 L
Defrost system	
Fridge	manual
Freezer	manual
Star rating	
rising time	15 hours
Energy consumption	206 kWh/y
Noise level	41 dB
Energy class	A+
Voltage	220 - 240 V
Frequency	50 Hz
Freezing capacity	2 kg/24h

i The article number and the serial number are situated in the rating plate on the internal left side of the appliance.

Article Number
(8-digit code)

Serial Number
(start with SN,
22-digit code)

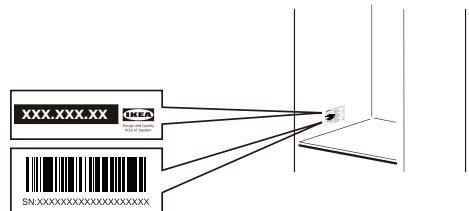

Picture for reference only

Environmental concerns

Recycle materials with the symbol . Put the packaging in relevant containers to recycle it. Help protect the environment and human health by recycling waste of electrical and electronic

appliances. Do not dispose of appliances marked with the symbol  with the household waste. Return the product to your local recycling facility or contact your municipal office.

IKEA guarantee

How long is the IKEA guarantee valid?

This guarantee is valid for **5 years** from the original date of purchase of Your appliance at IKEA. The original sales receipt is required as proof of purchase. If service work is carried out under guarantee, this will not extend the guarantee period for the appliance.

Who will execute the service?

IKEA service provider will provide the service through its own service operations or authorized service partner network.

What does this guarantee cover?

The guarantee covers faults of the appliance, which have been caused by faulty construction or material faults from the date of purchase from IKEA. This guarantee applies to domestic use only. The exceptions are specified under the headline "What is not covered under this guarantee?" Within the guarantee period, the costs to remedy the fault e.g. repairs, parts, labour and travel will be covered, provided that the appliance is accessible for repair without special expenditure. On these conditions the respective local regulations are applicable. Replaced parts become the property of IKEA.

What will IKEA do to correct the problem?

IKEA appointed service provider will examine the product and decide, at its sole discretion, if it is covered under this guarantee. If considered covered, IKEA service provider or its authorized service partner through its own service operations, will then, at its sole discretion, either repair the defective product or replace it with the same or a comparable product.

What is not covered under this guarantee?

- Normal wear and tear.
- Deliberate or negligent damage, damage

caused by failure to observe operating instructions, incorrect installation or by connection to the wrong voltage, damage caused by chemical or electro-chemical reaction, rust, corrosion or water damage including but not limited to damage caused by excessive lime in the water supply, damage caused by abnormal environmental conditions.

- Consumable parts including batteries and lamps.
- Non-functional and decorative parts which do not affect normal use of the appliance, including any scratches and possible colour differences.
- Accidental damage caused by foreign objects or substances and cleaning or unblocking of filters, drainage systems or soap drawers.
- Damage to the following parts: ceramic glass, accessories, crockery and cutlery baskets, feed and drainage pipes, seals, lamps and lamp covers, screens, knobs, casings and parts of casings. Unless such damages can be proved to have been caused by production faults.
- Cases where no fault could be found during a technician's visit.
- Repairs not carried out by our appointed service providers and/or an authorized service contractual partner or where non-original parts have been used.
- Repairs caused by installation which is faulty or not according to specification.
- The use of the appliance in a non-domestic environment i.e. professional use.
- Transportation damages. If a customer transports the product to their home or other address, IKEA is not liable for any damage that may occur during transport. However, if IKEA delivers the product to the customer's delivery address, then damage to the product that occurs during this delivery will be covered by this guarantee.

- Cost for carrying out the initial installation of the IKEA appliance. However, if an IKEA service provider or its authorized service partner repairs or replaces the appliance under the terms of this guarantee, the service provider or its authorized service partner will reinstall the repaired appliance or install the replacement, if necessary.

This restriction do not apply to fault-free work carried out by a qualified specialist using our original parts in order to adapt the appliance to the technical safety specifications of another EU country.

How country law applies

The IKEA guarantee gives You specific legal rights, which covers or exceed local demands. However these conditions do not limit in any way consumer rights described in the local legislation.

Area of validity

For appliances which are purchased in one EU country and taken to another EU country, the services will be provided in the framework of the guarantee conditions normal in the new country. An obligation to carry out services in the framework of the guarantee exists only if the appliance complies and is installed in accordance with:

- the technical specifications of the country in which the guarantee claim is made;
- the Assembly Instructions and User Manual Safety Information.

The dedicated After Sales Service for IKEA appliances:

Please do not hesitate to contact IKEA After Sales Service to:

1. make a service request under this guarantee;
2. ask for clarification on installation of the IKEA appliance in the dedicated IKEA kitchen furniture. The service won't provide clarifications related to:
 - the overall IKEA kitchen installation;
 - connections to electricity (if machine comes without plug and cable), to water and to gas since they have to be executed by an authorized service engineer.
3. ask for clarification on user manual contents and specifications of the IKEA appliance.

To ensure that we provide you with the best assistance, please read carefully the Assembly Instructions and/or the User Manual section of this booklet before contacting us.

How to reach us if You need our service



Please refer to the last page of this manual for the full list of IKEA appointed contacts and relative national phone numbers.

- i** In order to provide You with a quicker service, we recommend that You use the specific phone numbers listed at the end of this manual. Always refer to the numbers listed in the booklet of the specific appliance You need an assistance for. Before calling us, assure that You have to hand the IKEA article number (8 digit code) and the Serial Number (22 digit code that can be found on the rating plate) for the appliance of which you need our assistance.

- i** **SAVE THE SALES RECEIPT!** It is Your proof of purchase and required for the guarantee to apply. Note that the receipt reports also the IKEA article name and number (8 digit code) for each of the appliances you have purchased.

Do You need extra help?

For any additional questions not related to After Sales of your appliances, please contact our nearest IKEA store call centre. We recommend you read the appliance documentation carefully before contacting us.

Other Notices

EN: For IKEA product quality issues, contact the seller: LLC IKEA DOM, bld. 1, microraion IKEA, Khimki, Moscow region, 141400 Russia; tel.: +7 (495) 666-2929, 9, www.ikea.ru RU

RU: По вопросам качества товаров ИКЕА обращайтесь к продавцу: ООО "ИКЕА ДОМ", Россия, 141400, Московская область, г. Химки, Микрорайон «ИКЕА», корп. 1; тел.: +7 (495) 666-2929, 9, www.ikea.ru



Information of manufacturer and importer

- The manufacturer: IKEA of Sweden AB, Box 702, 34381 Älmhult, Sweden.
- EN: The importer and the entity authorized by the manufacturer: LLC "IKEA TORG", bld. 1, microraion IKEA, Khimki, Moscow region, 141400 Russia, tel.: +7(495) 737-5301, fax: +7(495) 737-5324
RU: Импортер и уполномоченное изготовителем лицо: ООО "ИКЕА ТО РГ", Россия, 141400, Московская область, г. Химки, Микрорайон «ИКЕА», корп. 1; тел.: +7 (495) 737-5301, факс: +7 (495) 737-5324.

Information of claim receiver

The retailer and the entity authorized by the manufacturer to receive and discharge in Russia consumers' claims concerning the products of inadequate quality: ООО Ikea Dom, Microrayon Ikea, Str. 1, 141400, Khimki, Moskovskaya oblast; tel.: 8-495-666-2929, www.ikea.ru

Service life time

The service life of this product is set at least 10 years.

Country of production

Made in China

Country	Phone Number	Call Fee	Opening Time (Mon-Fri)
Deutschland	08007242420	Kostenlos	8am - 5pm
France	0805543333	Gratuit	8.30 am – 7.00 pm (lun-ven) 8.30 am – 1.00 pm (sam)
United Kingdom	08009175827	free	9am till 5pm
Ireland		free	9am till 5pm
Italia	800130373	Gratuito	9am-6pm
España	900822398	Gratis	9am-6pm
Ελλάδα	0080044146128 (+30)21 6860020	Χωρίς χρέωση	9am-6pm
България	0 700 10 218	Безплатно	9.00 – 18.00 ч. (пон. - пет.)
Nederland	0900 - 235 4532 (0900-BEL IKEA) 0031 - 50 316 8772 (internationaal)	Gratis	Ma-Vr 8-20, Za 9-20
Sverige	0775700500	Kostnadsfritt	mån-fre 8.30 - 20.00 lör-sön 9.30 - 18.00
Schweiz	0800110344	Kostenlos	8am - 5pm
Suisse		Gratuit	8am - 5pm
Svizzera		Gratuito	8am - 5pm
Österreich	0800909626	Kostenlos	9am-5pm
België	080080159	Gratis	9am-5pm
Belgique		Gratuit	9am-5pm
Luxembourg		Gratuit	9am-5pm
Danmark	70 15 09 09	Gratis	man. - fre. 09.00 - 20.00 lør. - søn. 09.00 - 18.00
Norge	80031407	Gratis	9.00 am – 4.00 pm
Polska	800012088	Bezpłatne	9am-5pm
Portugal	800210151	Gratuita	9am-6pm
Česká republika	800050717	Zdarma	9am-5pm
Suomi	0800302588	Maksuton	9.00 am – 4.00 pm
Magyarország	0680984517	Ingyenes	9am-5pm
Türkiye	4449774	Ücretsiz	8.00 am – 17.30 pm
Россия	88005510448	Бесплатно	9am-6pm
USA	(001)866 646 4332	free	Mon-Fri 8:00 AM to 8:00 PM (EST) Saturday 8:00 AM to 6:00 PM (EST)
Slovensko	(+42)1415623915	Bezpłatne	9.00 – 18.00 (pondelok – piatok)
Latvia	(+371)67717065	Bezmaksas	9.00 – 18.00 (P – Pk)
Estonia	(+372)6366525	Tasuta	9.00 – 18.00 (E-R)
Lithuania	(+370)67641956	Nemokamai	9.00 – 18.00 (Pr-Pn)
България	IKEA.com	Безплатно	

Country	Phone Number	Call Fee	Opening Time (Mon-Fri)
Gran Canaria	IKEA.com	Gratis	
Serbia	IKEA.com	Besplatno	
Ísland	IKEA.com	Ókeypis	
România	IKEA.com	Gratuit	
Hrvatska	IKEA.com	Ne naplaćuje se	
Slovenija	IKEA.com	Brezplačno	
Tenerife	IKEA.com	Gratis	

