

SK

LT

KULINARISK



Design and Quality
IKEA of Sweden



SLOVENSKY

Pozrite si poslednú stranu tohto návodu, kde nájdete kompletný zoznam autorizovaných stredísk poverených spoločnosťou IKEA a príslušné telefónne čísla.



LIETUVIŲ

Visą „IKEA“ paskirtų aptarnavimo po pardavimo paslaugų teikėjų ir atitinkamų nacionalinių telefonų numerių sąrašą rasite paskutiniame šio vadovo puslapyje.

SLOVENSKY	4
LIETUVIŲ	33

Obsah

Bezpečnostné informácie	4	Doplnkové funkcie	21
Bezpečnostné pokyny	6	Tipy a rady	23
Inštalácia	8	Ošetrovanie a čistenie	24
Popis výrobku	9	Riešenie problémov	27
Ovládací panel	9	Technické údaje	28
Pred prvým použitím	12	Energetická účinnosť	29
Každodenné používanie	12	OCHRANA ŽIVOTNÉHO	30
Časové funkcie	18	PROSTREDIA	
Automatické programy	19	ZÁRUKA IKEA	30
Používanie príslušenstva	20		

Vyhradzujeme si právo na zmeny bez predchádzajúceho upozornenia.

Bezpečnostné informácie

Pred inštaláciou a používaním spotrebiča si pozorne prečítajte priložený návod na používanie. Výrobca nie je zodpovedný za škody a zranenia spôsobené nesprávnou inštaláciou a používaním. Návod na používanie uchovávajte vždy v blízkosti spotrebiča, aby ste doň mohli v budúcnosti nahliadnuť.

Bezpečnosť detí a zraniteľných osôb

- Tento spotrebič smú používať deti staršie ako 8 rokov a osoby so zníženou fyzickou, zmyslovou alebo psychickou spôsobilosťou alebo nedostatkom skúseností a znalostí, iba ak sú pod dozorom zodpovednej osoby alebo ak boli zodpovednou osobou poučené o bezpečnom používaní spotrebiča a rozumejú prípadným rizikám.
- Nedovoľte, aby sa deti hrali so spotrebičom.
- Obaly vždy uschovajte mimo dosah detí a náležite ich zlikvidujte.
- Nedovoľte deťom ani domácim zvieratám priblížiť sa k spotrebiču, keď pracuje alebo keď sa chladí. Prístupné časti sú horúce.
- Ak má spotrebič detskú poistku, mala by byť zapnutá.

- Deti nesmú spotrebič bez dozoru čistiť ani vykonávať žiadnu údržbu na spotrebiči.
- Deti do 3 rokov vrátane sa nesmú nikdy približovať k spotrebiču, keď je v prevádzke.

Všeobecné bezpečnostné pokyny

- Nainštalovať tento spotrebič a vymeniť kábel smie iba kvalifikovaná osoba.
- **VAROVANIE:** Spotrebič a jeho prístupné časti sa počas používania môžu značne zahriať. Nedotýkajte sa ohrevných článkov. Deti do 8 rokov nesmú mať prístup k spotrebiču, iba ak sú nepretržite pod dohľadom zodpovednej osoby.
- Pri vyberaní alebo vkladaní príslušenstva alebo nádob na pečenie vždy používajte kuchynské rukavice.
- Pred údržbou odpojte spotrebič od elektrickej siete.
- Dbajte na to, aby bol spotrebič pred výmenou žiarovky vypnutý, aby bolo vylúčené nebezpečenstvo zásahu elektrickým prúdom.
- Na čistenie spotrebiča nepoužívajte parné čističe.
- Na čistenie skla dvierok nepoužívajte abrazívne prostriedky ani ostré kovové škrabky, pretože by mohli poškrabať povrch, čo môže spôsobiť rozbitie skla.
- Ak je poškodený elektrický napájací kábel, musíte ho dať vymeniť u výrobcu, v autorizovanom servisnom stredisku alebo u kvalifikovanej osoby, aby sa predišlo nebezpečenstvu.
- Ak chcete vybrať zasúvacie lišty, najprv potiahnite prednú časť zasúvacích lišt a potom zadný koniec smerom od bočnej steny a vyberte ich. Pri inštalácii zasúvacích lišt zvolte opačný postup.
- Používajte iba originálnu teplotnú sondu alebo príslušný náhradný diel.

Bezpečnostné pokyny

Inštalácia

⚠ VAROVANIE! Tento spotrebič smie nainštalovať iba kvalifikovaná osoba.

- Odstráňte všetok obalový materiál.
- Poškodený spotrebič neinštalujte ani nepoužívajte.
- Dodržiavajte pokyny pre inštaláciu dodané so spotrebičom.
- Vždy dávajte pozor, ak presúvate spotrebič, pretože je ťažký. Vždy používajte ochranné rukavice a uzavreté obuv.
- Spotrebič neťahajte za rukoväť.
- Dodržiavajte požadovanú minimálnu vzdialenosť od iných spotrebičov a nábytku.
- Uistite sa, že zariadenia a nábytok, pod ktorými a vedľa ktorých je spotrebič nainštalovaný, sú bezpečné.
- Po bokoch spotrebiča musia byť umiestnené spotrebiče alebo zariadenia nanajvyš rovnakej výšky.

Zapojenie do elektrickej siete

⚠ VAROVANIE! Hrozí nebezpečenstvo požiaru a zásahu elektrickým prúdom.

- Všetky práce spojené so zapojením do elektrickej siete smie vykonať výlučne kvalifikovaný elektrikár.
- Spotrebič musí byť uzemnený.
- Uistite sa, že elektrické údaje uvedené na typovom štítku spotrebiča zodpovedajú parametrom elektrickej siete. Ak nie, kontaktujte elektrikára.
- Vždy používajte správne inštalovanú uzemnenú zásuvku.
- Nepoužívajte adaptéry, rozdvojky ani predĺžovacie prírodné káble.
- Uistite sa, že zástrčka a prírodný elektrický kábel nie sú poškodené. Ak

prírodný elektrický kábel spotrebiča treba vymeniť, túto operáciu smie urobiť iba pracovník autorizovaného servisného strediska.

- Nedovoľte, aby sa napájacie elektrické káble dotkli alebo dostali do blízkosti dvierok spotrebiča najmä vtedy, keď sú dvierka horúce.
- Zariadenie na ochranu pred dotykcom elektrických častí pod napätím a izolovaných častí treba namontovať tak, aby sa nedalo odstrániť bez nástrojov.
- Zástrčku zapojte do zásuvky až na konci inštalácie. Uistite sa, že napájací elektrický kábel je po inštalácii prístupný.
- Ak je sieťová zásuvka uvoľnená, nezapájajte do nej sieťovú zástrčku.
- Pri odpájaní spotrebiča od elektrickej siete neťahajte za prírodný kábel. Vždy ťahajte za zástrčku.
- Použite iba správne odpájacie zariadenia: ochranné ističe alebo poistky (skrutkovacie poistky treba vybrať z držiaka), uzemnenia a stykače.
- Elektrická sieť v domácnosti musí mať odpájacie zariadenie, ktoré umožní odpojenie spotrebiča od elektrickej siete na všetkých póloch. Vzdialenosť kontaktov odpájacieho zariadenia musí byť minimálne 3 mm.
- Tento spotrebič spĺňa smernice EHS.

Použitie

⚠ VAROVANIE! Hrozí nebezpečenstvo zranenia, popálenín, zásahu elektrickým prúdom alebo výbuchu.

- Tento spotrebič je určený iba na použitie v domácnosti.
- Nemeňte technické charakteristiky tohto spotrebiča.
- Zabezpečte, aby boli vetracie otvory voľné.

- Počas činnosti nenechávajte spotrebič bez dozoru.
- Po každom použití spotrebič vypnite.
- Keď je spotrebič v činnosti, pri otváraní dvierok postupujte opatrne. Môže dôjsť k úniku horúceho vzduchu.
- Spotrebič nepoužívajte, keď máte mokré ruky, ani keď je v kontakte s vodou.
- Na otvorené dvierka netlačte.
- Nepoužívajte spotrebič ako pracovný alebo odkladací povrch.
- Dvierka spotrebiča otvárajte opatrne. Použitím prísad s obsahom alkoholu môže vzniknúť zmes alkoholu so vzduchom.
- Pri otváraní dvierok sa do kontaktu so spotrebičom nesmú dostať iskry ani otvorený plameň.
- Horľavé produkty alebo predmety, ktoré obsahujú horľavé látky, nevkladajte do spotrebiča, do jeho blízkosti ani naň.

⚠ VAROVANIE! Hrozí nebezpečenstvo poškodenia spotrebiča.

- Aby ste predišli poškodeniu alebo zmene farby smaltu:
 - nádoby na pečenie ani iné predmety nekladajte priamo na dno spotrebiča,
 - na dno spotrebiča nedávajte alobal,
 - do horúceho spotrebiča nelejte vodu,
 - po ukončení prípravy pokrmy v rúre nenechávajte vlhký riad ani potraviny,
 - pri vyberaní alebo vkladaní príslušenstva postupujte opatrne.
- Zmena farby smaltu alebo ušľachtilej ocele nemá žiadny vplyv na výkon spotrebiča.
- Na prípravu vlhkých koláčov používajte hlboký pekáč. Ovocné šťavy spôsobujú škvrny, ktoré môžu byť trvalé.
- Tento spotrebič je určený iba na varenie. Nesmie byť použitý na iné účely, napríklad na vykurovanie miestnosti.
- Rúru používajte vždy so zatvorenými dvierkami.

- Pri inštalácii spotrebiča za nábytkový panel (napr. dvere) zabezpečte, aby dvere neboli počas prevádzky spotrebiča nikdy zatvorené. Za zatvoreným nábytkovým panelom sa môže vytvoriť teplo a vlhkosť a môžu spôsobiť následné poškodenie spotrebiča, kuchynskej jednotky alebo podlahy. Nábytkový panel nezatvárajte, kým spotrebič po použití úplne nevychladne.

Parné pečenie

⚠ VAROVANIE! Hrozí nebezpečenstvo popálenín a poškodenia spotrebiča.

- Uvoľnená para môže spôsobiť popáleniny:
 - Počas parného pečenia neatvárajte dvierka spotrebiča.
 - Po parnom pečení otvárajte dvierka spotrebiča opatrne.

Ošetrovanie a čistenie

⚠ VAROVANIE! Hrozí nebezpečenstvo zranenia, požiaru alebo poškodenia spotrebiča.

- Pred vykonávaním údržby spotrebič vypnite a vytiahnite jeho zástrčku zo sieťovej zásuvky.
- Skontrolujte, či je spotrebič studený. Existuje riziko, že sklenené panely môžu prasknúť.
- Ak sú sklenené panely dvierok poškodené, bezodkladne ich nechajte vymeniť. Obráťte sa na autorizované servisné stredisko.
- Pri vyberaní dvierok zo spotrebiča postupujte opatrne. Dvierka sú ťažké!
- Spotrebič pravidelne čistite, aby ste predišli znehodnoteniu povrchového materiálu.
- Zvyšky tuku alebo potravín v spotrebiči môžu spôsobiť požiar.

- Ak používate sprej na čistenie rúr, dodržiavajte bezpečnostné pokyny na obale.

Vnútorne osvetlenie

- Žiarovka alebo halogénová žiarovka používaná v tomto spotrebiči je určená len pre domáce spotrebiče. Nepoužívajte ju na osvetlenie domácnosti.

⚠ VAROVANIE! Hrozí nebezpečenstvo úrazu elektrickým prúdom.

- Pred výmenou žiarovky odpojte spotrebič od zdroja napájania.
- Používajte žiarovky s rovnakými technickými parametrami.

Likvidácia

⚠ VAROVANIE! Nebezpečenstvo poranenia alebo udusenía.

Inštalácia

⚠ VAROVANIE! Pozrite si kapitoly ohľadne bezpečnosti.

Montáž

i Pri inštalácii postupujte podľa pokynov na inštaláciu.

Elektrická inštalácia

⚠ VAROVANIE! Elektrickú inštaláciu smie vykonať iba kvalifikovaná osoba.

i Ak nedodržíte bezpečnostné pokyny uvedené v príslušných kapitolách, výrobca nenesie žiadnu zodpovednosť.

- Spotrebič odpojte od elektrickej siete.
- Prívodný elektrický kábel odrežte blízko pri spotrebiči a zlikvidujte ho.
- Odstráňte dvierka, aby ste zabránili uviaznutiu detí a domácich zvierat v spotrebiči.
- **Obalový materiál:** Obalový materiál je šetrný k životnému prostrediu a recyklovateľný. Plastové časti sú označené medzinárodnými skratkami ako PE, PS, atď. Obalový materiál vyhadzujte do kontajnerov určených na tento účel v zariadeniach na spracovanie odpadu vo vašom okolí.

Servis

- Ak treba dať spotrebič opraviť, obráťte sa na autorizované servisné stredisko.
- Používajte iba originálne náhradné súčiastky.

Kábel

Typy káblov použiteľných pre inštaláciu alebo výmenu:

H07 RN-F, H05 RN-F, H05 RRF, H05 VV-F, H05 V2V2-F (T90), H05 BB-F

Prierez kábla určite podľa celkového výkonu uvedeného na typovom štítku. Môžete si tiež pozrieť údaje uvedené v tabuľke:

Celkový výkon (W)	Prierez kábla (mm ²)
maximálne 1 380	3 x 0.75
maximálne 2 300	3 x 1
maximálne 3 680	3 x 1.5

Tento spotrebič sa dodáva iba s napájacím káblom.

Uzemňovací kábel (zeleno/žltý kábel) musí byť o 2 cm dlhší ako fázový a nulový kábel (modrý a hnedý kábel).

Popis výrobku

Celkový prehľad

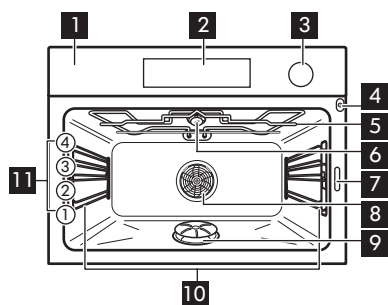

- 1** Ovládací panel
- 2** Elektronický programátor
- 3** Zásuvka na vodu
- 4** Zásuvka teplotnej sondy
- 5** Gril
- 6** Osvetlenie
- 7** Typový štítok
- 8** Ventilátor
- 9** Výrobník pary s krytom
- 10** Zasúvacie lišty, vyberateľné
- 11** Úrovne v rúre

Príslušenstvo

- **Drôtený rošt** x 1
Na kuchynský riad, formy na koláče, pečené pokrmy.
- **Plech na pečenie** x 1
Na koláče a sušienky.
- **Teplotná sonda** x 1
Na meranie, do akej miery je pokrm upečený.

- **Špongia** x 1
Na absorbovanie zostávajúcej vody z výrobníka pary.









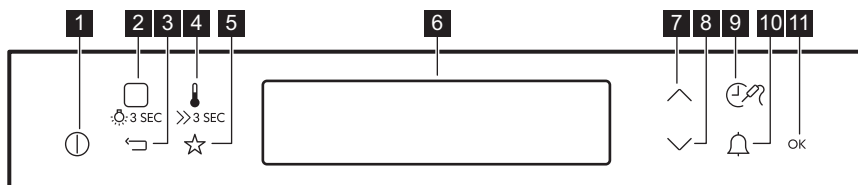



VAROVANIE! Pred varením odstráňte z dutiny špongiu. Špongiu nepoužívajte, keď je spotrebič horúci.

Ovládací panel

Elektronický programátor



	Symbol	Funkcia	Poznámka
1		ZAP / VYP	Zapínanie a vypínanie spotrebiča.
2		Funkcie Ohrevu alebo Sprievodca Pečením	Jedným dotykomb symbolu zvolíte funkciu ohrevu alebo ponuku: Sprievodca Pečením. Ďalším dotykomb symbolu prepnete medzi ponukami: Funkcie Ohrevu, Sprievodca Pečením. Ak chcete zapnúť alebo vypnúť osvetlenie, dotknite sa  na 3 sekundy.
3		Tlačidlo Späť	Návrat o jednu úroveň v ponuke. Ak chcete zobraziť hlavnú ponuku, dotknite sa symbolu na 3 sekundy.
4		Nastavenie teploty	Nastavenie teploty alebo zobrazenie aktuálnej teploty v spotrebiči. Dotknite sa symbolu na 3 sekundy, ak chcete zapnúť alebo vypnúť funkciu: Rýchle zohrievanie.
5		Oblíbené	Ukladanie a prístup k oblíbeným programom.
6	-	Displej	Zobrazuje aktuálne nastavenia spotrebiča.
7		Tlačidlo na posun nahor	Pohyb nahor v ponuke.
8		Tlačidlo na posun nadol	Pohyb nadol v ponuke.
9		Časové a doplnkové funkcie	Nastavenie rôznych funkcií. Keď je zapnutá funkcia ohrevu, dotknite sa symbolu a nastavte časovač alebo funkcie: Blok. Ovládania, Oblíbené, Ohrev A Uchovanie Teploty, Nastaviť A Ísť. Môžete zmeniť aj nastavenie teplotnej sondy.
10		Časomer	Ak chcete nastaviť funkciu: Časomer.
11	OK	OK	Potvrdenie výberu alebo nastavenia.

Displej

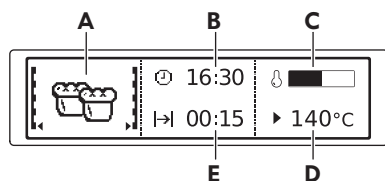

- A. Funkcia ohrevu
- B. Presný čas
- C. Ukazovateľ ohrevu
- D. Teplota
- E. Čas trvania alebo skončenia funkcie

Iné ukazovatele na displeji:

Symbol	Funkcia	
	Časomer	Funkcia je spustená.
	Presný čas	Na displeji sa zobrazí aktuálny čas.
	Trvanie	Na displeji sa zobrazí potrebný čas pečenia.
	Koniec	Na displeji sa zobrazuje čas skončenia pečenia.
	Teplota	Na displeji sa zobrazí teplota.
	Indikácia času	Na displeji sa zobrazuje, ako dlho je spustená funkcia ohrevu. Ak chcete vynulovať čas, stlačte súčasne \vee a \wedge .
	Výpočet	Spotrebič vypočíta čas pečenia.
	Ukazovateľ ohrevu	Na displeji sa zobrazí teplota v spotrebiči.
	Ukazovateľ Rýchleho Ohrevu	Funkcia je zapnutá. Skrakuje dobu zohrievania rúry.
	Hmotnostný Program	Na displeji sa zobrazuje, že je aktívny automatický program so zadávaním hmotnosti alebo že je možné zmeniť hmotnosť.
	Ohrev A Uchovanie Teploty	Funkcia je zapnutá.

Pred prvým použitím

VAROVANIE! Pozrite si kapitoly ohľadne bezpečnosti.

Prvé čistenie

Zo spotrebiča vyberte vyberateľné zasúvacie lišty a príslušenstvo.

i Pozrite si kapitolu „Ošetrovanie a čistenie“.

Pred prvým použitím spotrebič a príslušenstvo vyčistite. Príslušenstvo a zasúvacie lišty dajte späť na pôvodné miesto.

Prvé zapojenie

Po zapojení spotrebiča do elektrickej siete alebo po prerušení napájania je potrebné nastaviť jazyk, kontrast displeja, jas displeja a denný čas.

1. Stlačením \wedge alebo \vee nastavte požadovanú hodnotu.
2. Nastavenie potvrdíte stlačením tlačidla OK.

Prvé zohriatie rúry

Pred prvým použitím spotrebič predhrejte s iba vloženými drôtenými roštmi a plechmi na pečenie.

1. Nastavte funkciu: Tradičné pečenie --- a maximálnu teplotu.

2. Spotrebič nechajte spustený jednu hodinu.

Príslušenstvo sa môže zohriať viac než zvyčajne. Spotrebič môže produkovať zápach a dym. Je to normálne. Zabezpečte dostatočné vetranie v miestnosti.

Používanie mechanickej detskej poistky

Spotrebič má nainštalovanú a aktivovanú mechanickú detskú poistku. Nachádza sa pod ovládacím panelom na pravej strane.

Ak chcete otvoriť dverka, keď je nainštalovaná detská poistka, potiahnite západku detskej poistky nahor, ako je zobrazené na obrázku.

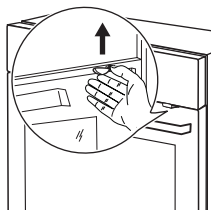

Dverka rúry zatvorte bez potiahnutia západky detskej poistky.

Ak chcete odstrániť detskú poistku, otvorte dverka rúry a detskú poistku odstráňte pomocou šesťhranného kľúča. Šesťhranný kľúč nájdete vo vrecku s príslušenstvom na inštaláciu rúry.

Po odobratí detskej poistky zaskrutkujte skrutku späť do otvoru.



Každodenné používanie

VAROVANIE! Pozrite si kapitoly ohľadne bezpečnosti.

Navigácia v ponukách







1. Zapnite spotrebič.

2. Stlačením tlačidla \vee alebo \wedge vyberte možnosť ponuky.
3. Ak chcete prejsť do podponuky alebo potvrdiť nastavenie, stlačte tlačidlo OK.









-  Kedykoľvek sa môžete vrátiť do hlavnej ponuky pomocou tlačidla .





Prehľad ponúk

Hlavná ponuka







Symbol	Položka ponuky	Použitie
	Funkcie Ohrevu	Obsahuje zoznam funkcií ohrevu.
	Sprievodca Pečením	Obsahuje zoznam automatických programov.
	Oblíbené	Obsahuje zoznam obľúbených programov pečenia vytvorených používateľom.
	Parné Čistenie	Čistenie spotrebiča parou.
	Základné Nastavenie	Používa sa na úpravu ďalších nastavení.
	Špeciálne	Obsahuje zoznam doplnkových funkcií ohrevu.











Podponuka pre: Základné Nastavenie

Symbol	Podponuka	Popis
	Nastaviť denný čas	Nastavenie aktuálneho času na hodinách.
	Časové Údaje	Ak je funkcia ZAPNUTÁ, na displeji sa zobrazuje aktuálny čas, aj keď je spotrebič vypnutý.
	Nastaviť A Ísť	Na nastavenie funkcie a jej neskoršie aktivovanie stlačte ktorýkoľvek symbol na ovládacom paneli.
	Ohrev A Uchovanie Teploty	Po skončení cyklu pečenia uchová pripravené jedlo teplé po dobu 30 minút.
	Predĺženie Doby Pečenia	Zapína a vypína funkciu predĺženia pečenia.
	Kontrast Displeja	Upravuje kontrast displeja po stupňoch.
	Jas Displeja	Upravuje jas displeja po stupňoch.
	Jazyk	Nastavuje jazyk displeja.
	Hlasitosť Zvuk. Signalizácie	Upravuje hlasitosť tónov tlačidiel a zvukovej signalizácie po stupňoch.

Symbol	Podponuka	Popis
	Tóny Tlačidiel	Zapína a vypína tóny dotykových tlačidiel. Tón dotykového tlačidla ZAP/VYP nie je možné vypnúť.
	Alarm/Výstražný Tón	Zapína a vypína výstražnú zvukovú signalizáciu.
	Servis	Zobrazuje verziu softvéru a konfiguráciu.
	Pôvodné Nastavenie	Obnovuje všetky pôvodné nastavenia.









Funkcie Ohrevu

Funkcia ohrevu	Použitie
	Vlhká Para Na zeleninu, ryby, zemiaky, ryžu, cestoviny alebo špeciálne prílohy.
	Intenzívna Para Pre jedlá s obsahom vysokej vlhkosti a pre dusenú rybu, kráľovský puding a jedlá v kameninových misách.
	Horúca Para Na pečenie chleba, pečenie veľkých kusov mäsa alebo na zohrievanie chladených a mrazených jedál.
	EKO parné pečenie Funkcie EKO vám umožňujú optimalizovať spotrebu energie počas pečenia. Najprv je potrebné nastaviť čas pečenia. Viac informácií o odporúčaných nastaveniach nájdete v tabuľkách pečenia v pare v knihe receptov.
	Regenerácia Opätovné zohrievanie jedla parou zabraňuje vyschnutiu povrchu. Teplo sa distribuuje jemne a rovnomerne, čo umožňuje obnoviť chuť a arómu jedla, ako keby bolo práve pripravené. Túto funkciu môžete používať na priame zohrievanie jedla na tanieri. Naraz môžete zohrievať viac tanierov na rôznych úrovniach rúry.
	Teplovzdušné Pečenie Ak chcete piecť zároveň na 2 úrovniach a sušiť potraviny. Nastavte teplotu o 20-40 °C nižšiu ako pre funkciu: Tradičné pečenie.

Funkcia ohrevu		Použitie
	Tradičné pečenie	Na pečenie múčnych jedál a mäsa na jednej úrovni.
	Pizza	Na pečenie pokrmu na jednej úrovni, pri ktorom chcete dosiahnuť intenzívne zhnednutie na povrchu a chrumkavú kôrku naspodku. Nastavte teplotu o 20-40 °C nižšiu ako pre funkciu: Tradičné pečenie.
	Pomalé Pečenie	Na prípravu jemného a šťavnatého pečeného mäsa.
	Dolný Ohrev	Na pečenie koláčov s chrumkavým korpusom a na zaváranie.
	Vlhký Horúci Vzduch	Na prípravu pečených pokrmov vo forme na jednej úrovni. Na úsporu energie počas pečenia. Aby ste dosiahli požadované výsledky pečenia, musí sa táto funkcia používať v súlade s tabuľkami pečenia. Viac informácií o odporúčaných nastaveniach nájdete v tabuľkách pečenia.
	EKO pečenie mäsa	Funkcie EKO vám umožňujú optimalizovať spotrebu energie počas pečenia. Najprv je potrebné nastaviť čas pečenia. Viac informácií o odporúčaných nastaveniach nájdete v tabuľkách pečenia v knihe receptov.
	Mrazené Pokrmy	Na prípravu chrumkavých polotovarov, napríklad zemiakových hranolčekov, amerických zemiakov alebo jarných závitkov.
	Gril	Na grilovanie plochých jedál a na prípravu hriankov.
	Rýchly Gril	Na grilovanie plochých jedál vo väčších množstvách a prípravu hriankov.
	Turbo Gril	Na pečenie väčších kusov mäsa alebo hydiny s kosťami na jednej úrovni. Tiež na gratinovanie a zapekanie.

 U niektorých funkcií rúry sa môže osvetlenie automaticky vypnúť pri teplote pod 60 °C.

Špeciálne

Funkcia ohrevu		Použitie
	Chlieb	Na pečenie chleba.
	Zapečené Jedlo	Na prípravu jedál, ako sú lasagne či zapekané zemiaky. Tiež na gratinovanie a zapekanie.
	Kysnutie Cesta	Na kontrolované kysnutie cesta pred pečením.
	Ohrev Tanierov	Na predhriatie tanierov pred podávaním jedla.
	Zaváranie	Na zaváranie zeleniny, napríklad nakladaných uhoriek.
	Sušenie	Na sušenie plátkov ovocia (napr. jablák, sliviek, broskýň) a zeleniny (napr. paradajok, cukiet, hríbov).
	Uchovať Teplé	Na udržiavanie teploty pokrmov.
	Rozmrazovanie	Túto funkciu môžete používať na rozmrazovanie mrazených potravín, ako napr. zeleniny a ovocia. Čas rozmrazovania závisí od množstva a veľkosti mrazených potravín.

Zapnutie funkcie ohrevu

1. Spotrebič zapnite.
2. Zvoľte ponuku: Funkcie Ohrevu.
3. Nastavenie potvrdíte stlačením tlačidla OK.
4. Vyberte funkciu ohrevu.
5. Nastavenie potvrdíte stlačením tlačidla OK.
6. Nastavte teplotu.
7. Nastavenie potvrdíte stlačením tlačidla OK.

Pečenie s parou

Kryt zásuvky na vodu sa nachádza v ovládacom paneli.

-  **VAROVANIE!** Nenalievajte vodu priamo do výrobníka pary. Používajte iba vodu. Nepoužívajte filtrovanú (demineralizovanú) ani destilovanú vodu. Nepoužívajte iné kvapaliny. Do zásuvky na vodu nelejte horľavé kvapaliny ani kvapaliny s obsahom alkoholu.

1. Pokrm pripravujte v správnej kuchynskej nádobe.
2. Zatláčením na kryt otvorte zásuvku na vodu.
3. Do zásuvky na vodu nalejte 800 ml vody.
Zásoba vody vystačí asi na 50 minút.

- i** Zásuvku na vodu neprepĺňajte. Zásuvka na vodu nemá ukazovateľ naplnenia, okrem dolného výrobníka pary.
4. Zásuvku na vodu zasuňte do jej pôvodnej polohy.
 5. Spotrebič zapnite.
 6. Zvoľte funkciu ohrevu v pare a teplotu.
 7. Ak je to potrebné, nastavte funkciu

Trvanie **|→|** alebo Koniec **→|**.
Para sa začne tvoriť približne po 2 minútach. Keď spotrebič približne dosiahne nastavenú teplotu, zaznie zvukový signál.

- i** Ak je výrobník pary prázdny, zaznie zvukový signál.

Zvukový signál zaznie po uplynutí času pečenia.

8. Spotrebič vypnite.
9. Po dokončení pečenia s parou vyprázdňte zásuvku na vodu.

⚠ UPOZORNENIE! Spotrebič je horúci. Hrozí riziko popálenia. Keď vyprázdňujete zásuvku na vodu, buďte opatrní.

Keď spotrebič vychladne, špongiou vysajte všetku zostávajúcu vodu z výrobníka pary. V prípade potreby vyčistite výrobník pary trochu octu. Dvierka spotrebiča nechajte otvorené, aby úplne vyschol.

Ukazovateľ ohrevu

Keď zapnete funkciu ohrevu, rozsvieti sa pásik na displeji. Tento pásik znázorňuje, že teplota sa zvyšuje. Po dosiahnutí teploty 3-krát zaznie zvukový signál a pásik zablíkajú a následne zmizne.

Ukazovateľ Rýchleho Ohrevu

Táto funkcia skracuje dobu zahrievania rúry.

- i** Počas funkcie rýchleho ohrevu nesmie byť v rúre jedlo.



Ak chcete túto funkciu zapnúť, podržte tlačidlo **↓** 3 sekundy. Ukazovateľ ohrevu sa mení.

Zvyškové teplo

Keď spotrebič vypnete, na displeji sa zobrazí zvyškové teplo. Teplo môžete použiť na udržanie teploty jedla.

Časové funkcie

Tabuľka s časovými funkciami

Časová funkcia		Použitie
	Časomer	Na nastavenie odpočítavania (max. 2 hodiny 30 minút). Táto funkcia nemá vplyv na prevádzku spotrebiča. Funkciu zapnite tlačidlom  . Stlačením \wedge alebo \vee môžete nastaviť čas v minútach a stlačením OK funkciu spustíte.
$\rightarrow $	Trvanie	Nastavenie trvania prevádzky (max. 23 h 59 min).
$\rightarrow $	Koniec	Nastavenie času vypnutia pre funkciu ohrevu (max. 23 h 59 min).

Ak nastavíte čas pre časovú funkciu, odpočítavanie začne po 5 sekundách.



Ak použijete funkcie hodín: Trvanie, Koniec, spotrebič vypne ohrievacie články po uplynutí 90 % nastaveného času. Spotrebič bude pomocou zvyškového tepla pokračovať v pečení, kým neuplynie doba pečenia (3 až 20 minút).

Nastavenie časových funkcií



Skôr ako použijete funkcie: Trvanie, Koniec, musíte najprv nastaviť funkciu ohrevu a teplotu. Spotrebič sa vypne automaticky. Môžete použiť funkcie: Funkcie Trvanie a Koniec môžete používať súčasne, ak chcete, aby sa spotrebič v neskoršom čase automaticky zapol a vypol. Funkcie: Trvanie a Koniec nefungujú, ak použijete teplotnú sondu.

1. Nastavte funkciu ohrevu.
2. Opakovane stláčajte , kým sa na displeji nezobrazí požadovaná časová funkcia a príslušný symbol.
3. Po stlačení \wedge alebo \vee môžete nastaviť požadovaný čas.
4. Nastavenie potvrdíte stlačením tlačidla OK.

Keď doba pečenia uplynie, zaznie zvukový signál. Spotrebič sa vypne. Na displeji sa zobrazí správa.

5. Signál sa vypína stlačením ľubovoľného symbolu.

Ohrev A Uchovanie Teploty

Podmienky pre funkciu:

- Nastavená teplota je vyššia ako 80 °C.
- Funkcia: Trvanie je nastavená.

Funkcia: Ohrev A Uchovanie Teploty uchová pripravené jedlo teplé pri 80 °C počas 30 minút. Zapína sa po skončení pečenia.

Funkciu môžete zapnúť alebo vypnúť v ponuke: Základné Nastavenie.

1. Zapnutie spotrebiča.
2. Vyberte funkciu ohrevu.
3. Nastavte teplotu nad 80 °C.
4. Opakovane stláčajte , kým sa na displeji nezobrazí: Ohrev A Uchovanie Teploty.
5. Nastavenie potvrdíte stlačením tlačidla OK.



Keď sa funkcia ukončí, zaznie zvukový signál.

Funkcia zostane zapnutá aj po zmene funkcie ohrevu.

Predĺženie Doby Pečenia

Funkcia: Predĺženie Doby Pečenia umožní pokračovať vo funkcii ohrev aj po skončení Trvanie.

-  Platí to pre všetky funkcie ohrevu s Trvanie alebo Hmotnostný Program.
Funkciu nemožno použiť pri funkciách ohrevu s teplotnou sondou.

1. Keď uplynie čas pečenia, zaznie zvukový signál. Stlačte ľubovoľný symbol.
Na displeji sa zobrazí hlásenie.
2. Funkciu aktivujete stlačením tlačidla  alebo ju zrušíte stlačením tlačidla .
3. Nastavte dĺžku trvania funkcie.
4. Stlačte OK.

Automatické programy

 **VAROVANIE!** Pozrite si kapitoly ohľadne bezpečnosti.

On-line recepty

-  Recepty pre automatické programy určené pre tento výrobok nájdete na webovej stránke www.ikea.com. Aby ste našli správnu knihu receptov, pozrite si číslo výrobku na typovom štítku na prednom ráme dutiny spotrebiča.

Sprivodca Pečením s Receptový Program

Tento spotrebič ponúka automatické programy pre skupinu receptov. Nastavenia pre recepty nie je možné meniť.

1. Zapnutie spotrebiča.
2. Zvoľte ponuku: Sprivodca Pečením.
Stlačte OK a potvrdte.

3. Vyberte kategóriu a pokrm. Nastavenie potvrdte stlačením tlačidla OK.
4. Vyberte recept. Nastavenie potvrdte stlačením tlačidla OK.

-  Kedy môžete použiť túto funkciu: Manuálne, spotrebič používa automatické nastavenia. Tie môžete zmeniť ako v prípade ostatných funkcií.

Sprivodca Pečením s Hmotnostný Program

Táto funkcia automaticky vypočíta dobu pečenia. Ak ju chcete použiť, je potrebné zadať hmotnosť pokrmu.

1. Zapnite spotrebič.
2. Zvoľte ponuku: Sprivodca Pečením.
Stlačte OK a potvrdte.
3. Zvoľte kategóriu a pokrm. Nastavenie potvrdte stlačením tlačidla OK.
4. Zvoľte funkciu: Hmotnostný Program.
Stlačením OK potvrdte.

5. Pri nastavovaní hmotnosti jedla sa dotknite tlačidla \wedge alebo \vee . Nastavenie potvrdíte stlačením tlačidla OK. Spustí sa automatický program.
6. Hmotnosť môžete kedykoľvek zmeniť. Ak chcete zmeniť hmotnosť, stlačte tlačidlo \wedge alebo \vee .

7. Keď doba pečenia uplynie, zaznie zvukový signál. Signál sa vypína stlačením ľubovoľného symbolu.

i Pri niektorých programoch jedlo po 30 minútach obráťte. Na displeji sa zobrazí pripomenka.

Používanie príslušenstva

⚠ VAROVANIE! Pozrite si kapitoly ohľadne bezpečnosti.

Vkladanie príslušenstva

⚠ UPOZORNENIE! S funkciou Vlhká para nepoužívajte plech na pečenie ani hlboký pekáč.

Drôtený rošt:

Rošt zasunúť medzi vodiace tyče zasúvacích lišt a uistite sa, že nožičky smerujú nadol.

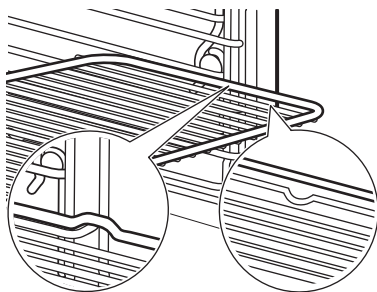

Plech na pečenie:

Plech na pečenie zasunúť medzi vodiace lišty zvolenej úrovne rúry.

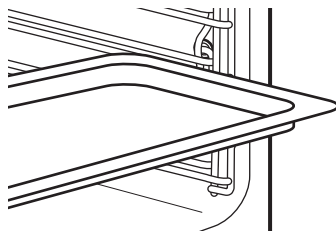

Drôtený rošt spolu s plechom na pečenie:

Plech na pečenie zasunúť medzi vodiace lišty zvolenej úrovne rúry a drôtený rošt na vodiacich lištách.

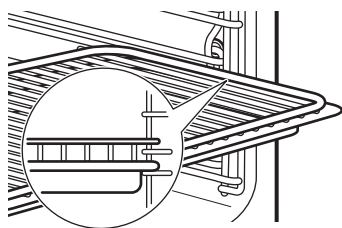

i Malé zarážky na vrchu zvyšujú bezpečnosť. Tieto zarážky zároveň zabraňujú prevrhnutiu. Vysoký okraj okolo roštu zabraňuje zošmyknutiu kuchynského riadu z roštu.

Teplotná sonda

Treba nastaviť dve teploty: teplotu rúry a vnútornú teplotu.

Teplotná sonda meria teplotu vo vnútri mäsa. Keď mäso dosiahne nastavenú teplotu, spotrebič sa vypne.

⚠ UPOZORNENIE! Používajte iba dodanú teplotnú sondu alebo príslušné náhradné diely.

i Počas pečenia musí teplotná sonda zostať zasunutá v mäse a zapojená v zásuvke na teplotnú sondu.

1. Zapnite spotrebič.
2. Špičku teplotnej sondy zapichnete do stredu mäsa.
3. Konektor teplotnej sondy zapojte do zásuvky v prednej časti spotrebiča.

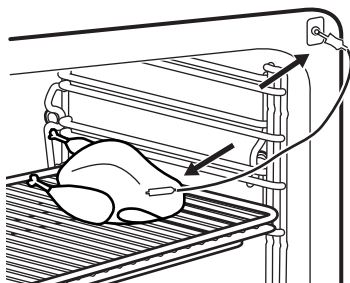

Na displeji sa zobrazí symbol teplotnej sondy.

4. Tlačidlo \wedge alebo \vee stlačte do 5 sekúnd a nastavte vnútornú teplotu.
5. Nastavte funkciu ohrevu a v prípade potreby zmeňte teplotu rúry.

Spotrebič vypočíta približný čas skončenia pečenia. Čas skončenia sa líši v závislosti od množstva pokrmu, nastavených teplôt rúry (minimálne 120 °C) a prevádzkových režimov. Spotrebič vypočíta čas skončenia približne do 30 minút.

6. Ak chcete zmeniť teplotu vnútri mäsa, stlačte tlačidlo Ⓢ .

Keď mäso dosiahne nastavenú vnútornú teplotu, zaznie zvukový signál. Spotrebič sa vypne automaticky.

7. Signál vypnete stlačením ľubovoľného symbolu.
8. Konektor teplotnej sondy vyťahnite zo zásuvky a mäso vyberte z rúry.

⚠ VAROVANIE! Teplotná sonda je horúca. Hrozí riziko popálenia. Pri vyberaní špičky sondy a odpájaní konektora sondy dávajte pozor.

Doplňkové funkcie

Obľúbené

Svoje obľúbené nastavenia, ako sú trvanie, teplota alebo funkcia ohrevu, si môžete uložiť. Nastavenia budú dostupné v ponuke: Obľúbené. Do pamäte môžete uložiť 20 programov.

Uloženie programu

1. Zapnite spotrebič.

2. Nastavte funkciu ohrevu alebo automatický program.
3. Dotýkajte sa Ⓢ , kým sa na displeji nezobrazí: ULOŽIŤ.
4. Nastavenie potvrdíte stlačením tlačidla OK.

Na displeji sa zobrazí prvá voľná pozícia v pamäti.

5. Nastavenie potvrdíte stlačením tlačidla OK.

6. Zadajte názov programu.
Prvé písmeno bliká.
7. Dotknite sa \checkmark alebo \wedge , aby ste mohli zmeniť písmeno.
8. Stlačte tlačidlo OK.
Ďalšie písmeno začne blikat'.
9. V prípade potreby zopakujte krok č. 7.
10. Nastavenie uložíte tak, že stlačíte a podržíte tlačidlo OK.

Pozíciu v pamäti môžete prepísať. Keď sa na displeji zobrazí prvá voľná pozícia v pamäti, dotknite sa \checkmark alebo \wedge , a potom stlačte tlačidlo OK, ak chcete prepísať aktuálny program.

Môžete zmeniť názov programu v ponuke: Zmeniť Názov Programu.

Zapnutie programu

1. Zapnite spotrebič.
2. Zvoľte ponuku: Obl'úbené.
3. Nastavenie potvrd'te stlačením tlačidla OK.
4. Zvoľte názov svojho obl'úbeného programu.
5. Nastavenie potvrd'te stlačením tlačidla OK.

Stlačením tlačidla \star prejdite priamo do ponuky: Obl'úbené.

Používanie detskej poistky

Keď je zapnutá detská poistka, nie je možné náhodné spustenie spotrebiča.

1. Dotykom tlačidla $\textcircled{1}$ zapnete displej.
2. Dotknite sa súčasne tlačidiel \textcircled{R} a \star a podržte ich, až kým sa na displeji nezobrazí hlásenie.

Ak chcete vypnúť funkciu detskej poistky, zopakujte krok č. 2.

Blok. Ovládania

Táto funkcia zabraňuje náhodnej zmene funkcie ohrevu. Môžete ju aktivovať, iba ak je spotrebič v činnosti.

1. Zapnutie spotrebiča.
2. Nastavte funkciu ohrevu alebo iné nastavenie.
3. Opakovane stláčajte \textcircled{R} , kým sa na displeji nezobrazí: Blok. Ovládania.
4. Nastavenie potvrd'te stlačením tlačidla OK.

Ak chcete túto funkciu vypnúť, stlačte symbol \textcircled{R} . Na displeji sa zobrazí správa. Výber potvrd'te stlačením tlačidla \textcircled{R} , a potom tlačidla OK na potvrdenie.

 Ak spotrebič vypnete, funkcia sa vypne tiež.

Nastaviť A Ísť

Funkcia vám umožňuje nastaviť funkciu (alebo program) ohrevu a neskôr ju použiť jedným dotykom ľubovoľného symbolu.

1. Zapnite spotrebič.
2. Nastavte funkciu ohrevu.
3. Opakovane stláčajte \textcircled{R} , kým sa na displeji nezobrazí: Trvanie.
4. Nastavte čas.
5. Opakovane stláčajte \textcircled{R} , kým sa na displeji nezobrazí: Nastaviť A Ísť.
6. Nastavenie potvrd'te stlačením tlačidla OK.

Ak chcete funkciu spustiť, stlačte symbol (okrem $\textcircled{1}$): Nastaviť A Ísť. Zapne sa nastavená funkcia ohrevu.

Keď sa funkcia ohrevu ukončí, zaznie zvukový signál.



- Blok. Ovládania sa zapne, keď je zapnutá funkcia ohrevu.
- Ponuka: Základné Nastavenie vám umožní zapnúť a vypnúť funkciu: Nastaviť A Ísť.

Automatické vypnutie

Ak je zapnutá funkcia ohrevu a nastavenie nezmeníte, spotrebič sa z bezpečnostných dôvodov po určitom čase vypne.

Teplota (°C)	Čas vypnutia (hod.)
30 - 115	12.5
120 - 195	8.5
200 - 230	5.5



Funkcia automatického vypnutia nebude fungovať pri týchto funkciách: Osvetlenie Rúry, Teplotná sondaKoniec, Trvanie.

Jas displeja

Existujú dva režimy jasu displeja:

- Nočný jas – ak je spotrebič vypnutý, jas displeja je nižší v čase 22:00 až 06:00.
- Denný jas:
 - keď je spotrebič zapnutý.
 - ak sa dotknete symbolu počas funkcie nočného jasu (s výnimkou ZAP / VYP), displej sa na 10 sekúnd prepne späť do denného jasu,
 - ak je spotrebič vypnutý a nastavíte funkciu: Časomer. Po skončení funkcie sa displej vráti späť do režimu nočného jasu.

Chladiaci ventilátor

Ak je spotrebič v prevádzke, automaticky sa aktivuje chladiaci ventilátor, aby udržal povrch spotrebiča chladný. Ak spotrebič vypnete, chladiaci ventilátor pokračuje v činnosti, až kým sa spotrebič neochladí.

Bezpečnostný termostat

Nesprávna prevádzka spotrebiča alebo chybné súčasti môžu spôsobiť nebezpečné prehriatie. Aby sa tomu predišlo, rúra je vybavená bezpečnostným termostatom, ktorý preruší dodávku energie. Po poklese teploty sa rúra opäť automaticky zapne.

Tipy a rady

Všeobecné informácie

- V záujme rýchleho predhriatia rúry vyberte pred každým predhrievaním z dutiny rúry drôtené rošty a plechy.
- Spotrebič má štyri úrovne na zasunutie príslušenstva. Úroveň sa číslujú smerom od dna spotrebiča.
- Spotrebič je vybavený špeciálnym systémom, ktorý cirkuluje vzduch a neustále recykluje paru. Pomocou tohto systému môžete piecť v parnom prostredí a pripravovať pokrmy jemné vo vnútri a chrumkavé na povrchu. Skracuje čas pečenia a znižuje spotrebu energie na minimum.
- V spotrebiči alebo na sklenených paneloch dvierok sa môže kondenzovať vlhkosť. Je to normálne. Pri otváraní dvierok počas pečenia vždy ustúpte od spotrebiča. Ak si vnútri rúry všimnete vlhkosť, nechajte dvierka otvorené na niekoľko minút.
- Vlhkosť odstráňte po každom použití spotrebiča.
- Neumiestňujte predmety priamo na dno rúry ani neprikrývajte časti rúry alebo jej príslušenstvo alobalom keď pripravujete jedlo. Mohlo by to zmeniť výsledky pečenia a poškodíť smalt.

Pečenie koláčov

- Neotvárajte dvierka rúry pred uplynutím 3/4 nastaveného času pečenia.
- Ak pri pečení používate súčasne dva plechy, nechávajte medzi nimi jednu voľnú úroveň.

Pečenie mäsa a rýb

- Na prípravu nadmerne mastných pokrmov použite hlboký pekáč, aby ste predišli vytvoreniu škvŕn, ktoré môžu byť trvalé.
- Pred krájaním mäsa ho nechajte odstáť približne 15 minút, aby z neho nevytekla šťava.

- Aby počas pečenia v rúre nevznikalo príliš mnoho dymu, pridajte do hlbokého pekáča trochu vody. Kondenzácii dymu zabránite, ak vodu pridáte vždy, keď sa odparí.

Tabuľky pečenia

Tabuľky pečenia nájdete v knihe receptov, ktorá sa nachádza na našej webovej stránke.

Ošetrovanie a čistenie

⚠ VAROVANIE! Pozrite si kapitoly ohľadne bezpečnosti.

Poznámky k čisteniu

- Prednú stranu spotrebiča očistite mäkkou handričkou namočenou v teplej vode s prídavkom čistiacieho prostriedku.
- Na čistenie kovových povrchov použite príslušný čistiaci prostriedok.
- Vnútro spotrebiča vyčistite po každom použití. Hromadenie tuku alebo zvyškov jedál môže mať na následok vznik požiaru.
- Odolné nečistoty odstráňte špeciálnym čistiacim prostriedkom pre rúry na pečenie.
- Po každom použití vyčistite všetko príslušenstvo a nechajte ho uschnúť. Použite mäkkú handričku namočenú v teplej vode s prídavkom čistiacieho prostriedku.
- Ak máte príslušenstvo s nelepivým povrchom, nečistite ho agresívnymi prostriedkami, ostrými predmetmi ani v umývačke riadu. Môže to spôsobiť poškodenie neprilnavého povrchu.
- Ak je vnútro rúry po použití mokré, vysušte ho.

Antikorové alebo hliníkové spotrebiče

- **i** Dvierka rúry čistite iba vlhkou handričkou alebo špongiou. Vysušte ich mäkkou handričkou. Nikdy nepoužívajte oceľové drôtenky, kyseliny ani abrazívne materiály, ktoré by mohli poškodiť povrch rúry. S rovnakou obozretnosťou čistite aj ovládací panel rúry.

Čistenie tesnenia dvierok

- Tesnenie dvierok pravidelne kontrolujte. Tesnenie dvierok je uložené okolo rámu vnútorného priestoru rúry. Ak je tesnenie dvierok poškodené, spotrebič nepoužívajte. Obráťte sa na servisné stredisko.
- Na čistenie tesnenia dvierok použite jemnú handričku s teplou vodou a čistiacim prostriedkom.

Vyberanie zasúvacích lišt

Pred údržbou sa uistite, že je spotrebič studený. Hrozí riziko popálenia.

Ak chcete spotrebič vyčistiť, vyberte zasúvacie lišty.

1. Zasúvacie lišty opatrne vytiahnite nahor z predného závesu.

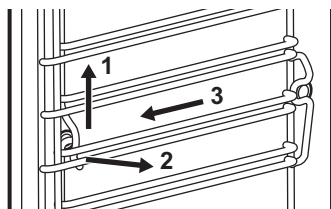

2. Odtiahnite prednú časť zasúvacích lišt od bočnej steny.
3. Vytiahnite zasúvacie lišty zo zadného závesu.

Pri inštalácii zasúvacích lišt zvolte opačný postup.

Parné Čistenie

Hrubé nečistoty očistite ručne.

1. Priamo do výrobníka pary nalejte 250 ml vody a 3 polievkové lyžice octu.
2. Aktivujte funkciu: Parné Čistenie. Na displeji sa zobrazí trvanie funkcie. Po skončení programu zaznie zvukový signál.
3. Signál vypnete dotykem ľubovoľného symbolu.
4. Spotrebič utrite mäkkou handričkou. Z výrobníka pary odstráňte vodu.

Dvierka spotrebiča nechajte otvorené približne 1 hodinu. Počkajte, kým nebude spotrebič suchý. Ak chcete urýchliť sušenie, môžete spotrebič zohriať horúcim vzduchom na teplotu 150 °C na približne 15 minút.

Systém výrobníka pary

! **UPOZORNENIE!** Výrobník pary vysušte po každom použití. Vodu vysajte špongiou.

i Vodný kameň odstráňte najlepšie octovou vodou.

! **UPOZORNENIE!** Chemické odvápnovacie prostriedky môžu spôsobiť poškodenie smaltovaného povrchu. Dodržiavajte pokyny výrobcu.

1. Ak chcete vyčistiť zásuvku na vodu a výrobník pary, nalejte do výrobníka pary cez vodnú zásuvku octovú zmes (asi 250 ml). Počkajte približne 10 minút.
2. Špongiou odstráňte octovú vodu.
3. Do zásuvky na vodu pridajte čistú vodu (100 – 200 ml), aby ste vypláchli systém výrobníka pary.
4. Vodu z výrobníka pary odstráňte špongiou a dosucha ho vyutierajte.
5. Dvierka rúry nechajte otvorené, aby sa rúra úplne vysušila.

Odstránenie a montáž dvierok

Dvierka rúry majú tri sklenené panely. Dvierka rúry a vnútorné sklenené panely môžete vybrať a vyčistiť ich.

i Ak by ste sa pokúšali vnútorné sklenené panely vybrať, kým sú dvierka namontované, mohli by sa dvierka zatvoriť.

! **UPOZORNENIE!** Spotrebič nepoužívajte bez sklenených panelov.

1. Dvierka úplne otvorte.
2. Úplne stlačte upínacie páky (A) na oboch pántoch dvierok.

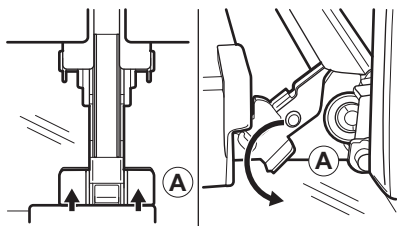

3. Dvierka rúry privriete, aby zostali v prvej polohe (približne v 70° uhle).
4. Dvierka rúry uchopte po oboch stranách a potiahnite ich od spotrebiča smerom šikmo nahor.
5. Dvierka položte vonkajšou stranou nadol na mäkkú tkaninu na rovny povrch. Tým zabránite poškrabaniu.
6. Uchopte rám dvierok na hornom okraji dvierok po oboch stranách a zatlačte dovnútra, aby sa uvoľnili upevňovacie západky.

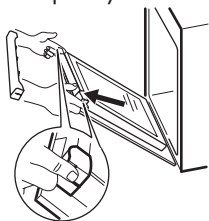

7. Rám dvierok vyberte potiahnutím dopredu.
8. Sklené panely dvierok uchopte na ich hornej hrane a po jednom ich vytiahnite smerom nahor z úchytiek.

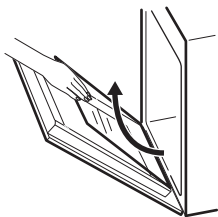

9. Sklenený panel umyte vodou s prídavkom saponátu. Sklenený panel dôkladne osušte.

Po dokončení čistenia nainštalujte sklenené panely a dvierka rúry. Zvoľte opačný postup.

Dbajte na to, aby ste sklenené panely (A a B) namontovali späť v správnom poradí. Prvý panel (A) má ozdobný rám. Povrch s potlačou musí smerovať do vnútra dvierok. Po montáži skontrolujte, či nie je povrch skleneného panela (A) na mieste potlače na dotyk drsný.

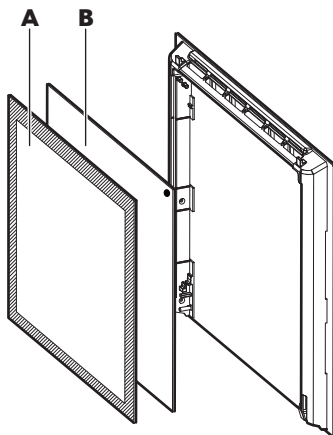

Výmena osvetlenia

Na spodnú časť dutiny spotrebiča položte handričku. Zabráňte tak poškodeniu skleneného krytu a vnútra rúry.

! **VAROVANIE!** Hrozí nebezpečenstvo usmrtenia elektrickým prúdom! Pred výmenou žiarovky odpojte poistku. Žiarovka a sklenený kryt žiarovky môžu byť horúce.

1. Spotrebič vypnite.

2. Odstráňte poistky z poistkovej skrine alebo prerušte elektrický obvod (spotrebič nesmie byť pod napätím).
3. Sklenený kryt otočte proti smeru hodinových ručičiek a vyberte ho.
4. Sklenený kryt vyčistite.
5. Žiarovku rúry vymeňte za 40 W, 230 V (50 Hz), 350 °C teplovzdornú žiarovku pre rúry (typ konektora: G9).
6. Nasad'te sklenený kryt.

Riešenie problémov

 **VAROVANIE!** Pozrite si kapitoly ohľadne bezpečnosti.

Čo robiť, keď...

Problém	Možné príčiny	Riešenie
Rúra sa nezohrieva.	Rúra je vypnutá.	Rúru zapnite.
Rúra sa nezohrieva.	Nie sú nastavené hodiny.	Nastavte čas.
Rúra sa nezohrieva.	Nie sú nastavené potrebné nastavenia.	Skontrolujte, či sú nastavenia správne.
Rúra sa nezohrieva.	Aktivovalo sa automatické vypínanie.	Pozrite si časť „Automatické vypínanie“.
Rúra sa nezohrieva.	Je zapnutá detská poistka.	Pozrite si časť „Používanie funkcie Detská poistka“.
Rúra sa nezohrieva.	Dvierka spotrebiča nie sú správne zatvorené.	Úplne zatvorte dvierka.
Rúra sa nezohrieva.	Poistka je vypálená.	Skontrolujte, či je príčinou poruchy práve poistka. Ak sa poistka vypáli opakovane, obráťte sa na kvalifikovaného elektrikára.
Nesvieti žiarovka.	Žiarovka je vypálená.	Vymeňte žiarovku.
Na displeji sa zobrazuje F111.	Konektor teplotnej sondy nie je správne nainštalovaný do zásuvky.	Konektor teplotnej sondy zasun'te do príslušnej zásuvky až na doraz.

Problém	Možné príčiny	Riešenie
Na displeji je zobrazený chybový kód, ktorý nie je v tabuľke.	Došlo k poruche elektriky.	<ul style="list-style-type: none"> Pomocou domovej poistky alebo bezpečnostného vypínača v poistkovej skrini vypnite rúru a znovu ju zapnite. Ak sa na displeji znovu zobrazí chybový kód, obráťte sa na autorizované servisné stredisko.
Vnútri rúry a na jedlách sa zráža para a vytvára sa skondenzovaná voda.	Jedlo ste nechali v rúre príliš dlho.	Po ukončení pečenia nenechávajte jedlá v rúre dlhšie ako 15 – 20 minút.

Servisné údaje

Ak riešenie problému nedokázate nájsť sami, obráťte sa na autorizované servisné stredisko.

Údaje potrebné pre autorizované servisné stredisko nájdete na typovom štítku. Typový

štítko sa nachádza na prednom ráme vnútorného priestoru spotrebiča. Neodstraňujte typový štítko z vnútorného priestoru spotrebiča.

Odporúčame, aby ste si sem zapísali tieto údaje:

Model (MOD.)
Číslo výrobku (PNC)
Sériové číslo (S.N.)

Technické údaje

Technické údaje

Rozmery (vnútorné)	Šírka Výška Hĺbka	477 mm 214 mm 418 mm
Plocha plechu na pečenie	1424 cm ²	
Horný ohrevný článok	1900 W	
Dolný ohrevný článok	1000 W	

Gril	1900 W
Kruhové ohrevné teleso	1650 W
Celkový príkon	3000 W
Napätie	220 - 240 V
Frekvencia	50 Hz
Počet funkcií	24

Energetická účinnosť

Informácie o produkte podľa EU 66/2014

Model	KULINARISK 303.009.12
Index energetickej účinnosti	94.5
Spotreba energie pri štandardnom naplnení, tradičný režim	0.93 kWh/cyklus
Spotreba energie pri štandardnom naplnení, režim s ventilátorom	0.69 kWh/cyklus
Počet dutín	1
Zdroj tepla	Elektrina
Hlasitosť	43 l
Typ rúry	Zabudovateľná rúra
Hmotnosť	31.3 kg

EN 60350-1 - Elektrické varné spotrebiče pre domácnosť. Časť 1: Sporáky, rúry, parné rúry a grily. Metódy merania výkonových parametrov.

Úspora energie



Spotrebič má funkcie, ktoré vám pomôžu usporiť energiu pri každodennom pečení.

Všeobecné rady

Uistite sa, že počas prevádzky spotrebiča sú dverka rúry správne zatvorené a počas pečenia ich zbytočne neotvárajte.

Na vylepšenie úspory energie použite kovové riady.

Ak je to možné, rúru pred vložením jedla dovnútra nepredhrievajte.

Ak proces pečenia pokrmu trvá viac ako 30 minút, 3-10 minút pred ukončením pečenia (v závislosti od času pečenia) znížte teplotu

v rúre na minimum. Pokrm sa bude naďalej piecť vďaka zvyškovému teplu v rúre.

Zvyškové teplo použite na ohrev ostatných pokrmov.

Pečenie s ventilátorom

Ak je to možné, použite pre úsporu energie funkcie pečenia s ventilátorom.

Zvyškové teplo

Pri niektorých funkciách rúry sa ohrevné články automaticky vypnú približne o 10 % skôr, ak je zapnutý program s časovou funkciou Trvanie alebo Koniec a čas pečenia je dlhší ako 30 minút.

Ventilátor a osvetlenie budú naďalej v činnosti.

Udržiavanie teploty jedla

Ak chcete jedlo uchovať teplé pomocou zvyškového tepla, zvolte najnižšie možné nastavenie teploty. Na displeji sa zobrazí ukazovateľ zvyškového tepla alebo teplota.

Pečenie s vypnutým osvetlením

Osvetlenie počas pečenia vypnite a zapnite ho iba keď ho potrebujete.

OCHRANA ŽIVOTNÉHO PROSTREDIA

Materiály označené symbolom odovzdajte na recykláciu.  Obal hodte do príslušných kontajnerov na recykláciu. Chráňte životné prostredie a zdravie ľudí a recyklujte odpad z elektrických a elektronických spotrebičov. Nelikvidujte

spotrebiče označené symbolom spolu s odpadom z domácnosti.  Výrobok odovzdajte v miestnom recyklačnom zariadení alebo sa obráťte na obecný alebo mestský úrad.

ZÁRUKA IKEA

Ako dlho platí záruka IKEA?

Platnosť tejto záruky je päť (5) rokov od pôvodného dátumu nákupu spotrebiča v predajni IKEA, okrem záruky na spotrebiče LAGAN, na ktoré sa vzťahuje iba dvojročná (2) záruka. Ako doklad o nákupe sa vyžaduje pôvodný pokladničný blok. V prípade opravy počas platnosti záruky sa platnosť záruky spotrebiča, ani nových dielov nepredlži.

Na ktoré spotrebiče sa nevzťahuje päťročná (5) záruka IKEA?

Na ponuku spotrebičov s názvom LAGAN a všetky spotrebiče kúpené pred 1. augustom 2007

Kto vykonáva servis?

Servisná služba IKEA zaručuje servis prostredníctvom vlastných prevádzok alebo siete servisných partnerov.

Na čo sa vzťahuje záruka?

Záruka sa vzťahuje na poruchy spotrebiča spôsobené výrobnými alebo materiálovými chybami od dátumu nákupu v predajni IKEA. Táto záruka sa vzťahuje výhradne na spotrebiče používané v domácnosti. Výnimky sú uvedené pod titulom "Na čo sa nevzťahuje táto záruka?" Počas doby platnosti záruky budú náklady na odstránenie porúch, napr. opravy, náhradné diely, prácu a dopravu, hradené

za podmienky, že spotrebič bude prístupný na vykonanie opravy bez toho, že by boli nevyhnutné špeciálne výdavky a že porucha je spôsobená výrobnými alebo materiálovými chybami, na ktoré sa vzťahuje záruka. Za týchto podmienok sa aplikujú predpisy EÚ (č. 99/44/EG) a príslušné miestne predpisy. Vymenené diely sa stanú vlastníctvom spol. IKEA.

Čo spol. IKEA urobí pre nápravu problému?

Servisné stredisko určené spol. IKEA výrobok zhodnotí a rozhodne, na vlastnú zodpovednosť, či sa na poruchu spotrebiča vzťahuje záruka. V prípade, že sa na poruchu vzťahuje záruka, servisné stredisko IKEA alebo autorizovaný servisný partner prostredníctvom svojich vlastných servisných prevádzok, na vlastnú zodpovednosť, opraví pokazený výrobok alebo ho vymení za rovnaký alebo porovnateľný výrobok.

Na čo sa nevzťahuje táto záruka?

- Normálne opotrebovanie a poškodenie.
- Úmyselné poškodenie alebo poškodenie nedbalosťou, škody spôsobené nedodržaním pracovných postupov, nesprávna inštalácia alebo zapojenie do elektrickej siete s nesprávnym napätím, poškodenie spôsobené chemickou alebo elektrochemickou reakciou, hrdza, korózia alebo poškodenie vodou vrátane škôd spôsobených nadmerným množstvom vodného kameňa v dodávanej vode, ale nielen tým, škody spôsobené mimoriadnymi podmienkami životného prostredia.
- Spotrebný materiál vrátane batérií a žiaroviek.
- Časti bez funkcií a dekoračné časti, ktoré bežne neovplyvňujú normálne používanie spotrebiča, vrátane škrabancov a možných farebných zmien.
- Náhodné poškodenie spôsobené cudzími predmetmi alebo látkami, poškodenie čistiacich alebo uvoľnených

filtrův, systém, odvodu vody alebo zásuvky na saponáty.

- Poškodenie nasledujúcich častí: keramické sklo, príslušenstvo, koše na riad a príbor, prívodné a odtokové hadice, tesnenia, žiarovky a kryty osvetlenia, obrazovky, ovládacie gombíky, puzdrá a časti krytov. S výnimkou prípadov, kedy sa dá dokázať, že uvedené poškodenia sú následkom výrobných chýb.
- Prípady, pri ktorých nebola zistená žiadna porucha pri prehliadke technikom.
- Opravy, ktoré neboli vykonané v autorizovanom stredisku a/alebo stredisku autorizovaného servisného partnera alebo prípady, kedy neboli použité originálne náhradné diely.
- Opravy chýb spôsobených nesprávnou inštaláciou alebo za nedodržania technických špecifikácií.
- Použitie spotrebiča v prostredí odlišnom od domácnosti, napr. profesionálne použitie.
- Poškodenia spôsobené pri preprave. Ak zákazník prepravuje tovar domov alebo na nejakú inú adresu, IKEA nenesie zodpovednosť za žiadnu škodu, ktorá by mohla vzniknúť počas prepravy. Naopak, ak IKEA doručí výrobok zákazníkovi na jeho adresu, na poškodenia výrobku vzniknuté počas prepravy sa vzťahuje táto záruka.
- Náklady za vykonanie začiatkovej inštalácie spotrebiča IKEA. V prípade, že poskytovateľ servisných služieb IKEA alebo ním poverený servisný partner opraví alebo vymení spotrebič za podmienok tejto záruky, poskytovateľ servisných služieb alebo ním poverený servisný partner znovu nainštaluje opravený spotrebič alebo nainštaluje nahradený, podľa potreby.

Toto obmedzenie sa nevzťahuje sa bezporuchovú prácu vykonávanú odborníkom použitím našich originálnych dielov na prispôbenie spotrebiča

technickým požiadavkám bezpečnostných predpisov inej krajiny EÚ.

Ako sa aplikujú vnútroštátne predpisy

Záruka IKEA vám poskytuje špecifické práva, ktoré sa môžu zhodovať alebo presahovať nároky vnútroštátnych práv, meniacich sa v závislosti od krajiny.

Oblasť platnosti

U spotrebičov kúpených v jednej krajine EÚ a prenesených do inej krajiny EÚ budú servis poskytovať prevádzky servisu za normálnych záručných podmienok novej krajiny. Povinnosť vykonania servisu v rámci záruky sa vzťahuje iba na:

- spotrebiče, ktoré vyhovujú technickým požiadavkám krajiny, v ktorej sa žiada o záručnú opravu.
- spotrebič vyhovuje údajom a je nainštalovaný podľa pokynov v inštaláčnej príručke za dodržania bezpečnostných predpisov.

Určené servisy pre spotrebiče IKEA:

Prosím, neváhajte a kontaktujte servis IKEA na:

1. požiadaní o zásah v rámci tejto záruky;
2. požiadaní o vysvetlenia pri inštalácii spotrebiča IKEA v kuchynskej linke IKEA. Servis sa nevzťahuje sa objasnenia týkajúce sa:
 - inštalácie celej kuchynskej linky IKEA;
 - elektrického zapojenia (ak sa spotrebiče dodávajú bez zástrčky a kábla), vodovodnej a plynovej prípojky, pretože ich musí vykonať autorizovaný servisný technik.
3. otázok o objasnenie obsahu návodu na používanie a špecifikácií spotrebiča IKEA.

Aby sme Vám vždy poskytovali najlepšie služby servisu, predtým, ako nám zavoláte, prečítajte si, prosím, starostlivo pokyny na montáž a/alebo návod na používanie.

Ako nás kontaktovať, keď potrebujete servis



Pozrite si poslednú stranu tohto návodu, kde nájdete kompletný zoznam kontaktov IKEA a príslušné vnútroštátne telefónne čísla.

- i** Na zaručenie poskytnutia rýchlejšej služby vám odporúčame použiť špecifické telefónne čísla uvedené v zozname na konci tohto návodu. Vždy použite čísla uvedené v návode špecifického spotrebiča, ktorého opravu potrebujete. Predtým, ako nás zavoláte, pripravte si číslo výrobku IKEA (8-ciferný kód), ktorého opravu potrebujete.

i ODLOŽTE SI POKLADNIČNÝ BLOK!

Je to Váš doklad o nákupe a budete ho potrebovať pri požiadaní o záručnú opravu. Nezabudnite, že na pokladničnom bloku je názov a číslo výrobku IKEA (8-ciferný číselný kód) každého spotrebiča, ktorý ste kúpili.

Potrebujete mimoriadnu pomoc?

Ak máte akékoľvek doplnkové otázky, ktoré sa nevzťahujú na servis spotrebičov, obráťte sa na najbližšiu telefónnu službu predajne IKEA. Predtým, ako nás zavoláte, si pozorne prečítajte dokumentáciu spotrebiča.

Turinys

Saugos informacija	33	Priedų naudojimas	49
Saugos instrukcijos	35	Papildomos funkcijos	51
Įrengimas	37	Patarimai	52
Gaminio aprašymas	38	Valymas ir priežiūra	53
Valdymo skydelis	38	Trikčių šalinimas	56
Prieš naudojantis pirmąkart	40	Techniniai duomenys	57
Kasdienis naudojimas	41	Energijos efektyvumas	58
Laikrodžio funkcijos	47	APLINKOS APSAUGA	59
Automatinės programos	48	„IKEA“ GARANTIJA	59

Galimi pakeitimai.

Saugos informacija

Prieš įrengdami ir naudodami šį prietaisą, atidžiai perskaitykite pateiktą instrukciją. Gamintojas neatsako už sužalojimus ir žalą, patirtą dėl netinkamo prietaiso įrengimo ir naudojimo. Visada laikykite šią instrukciją šalia prietaiso, kad galėtumėte ją pasinaudoti vėliau.

Vaikų ir pažeidžiamų žmonių sauga

- Vyresni nei 8 metų vaikai ir asmenys, kurių fiziniai, jutimo arba protiniai gebėjimai riboti, arba kuriems trūksta patirties ir žinių, šį prietaisą gali naudoti tik tuomet, jei jie prižiūrimi arba jiems buvo suteikti nurodymai, kaip saugiai naudoti prietaisą, ir jei jie supranta su prietaiso naudojimu susijusius pavojus.
- Neleiskite vaikams žaisti šiuo prietaisu.
- Visas pakuotės medžiagas saugokite nuo vaikų ir tinkamai pašalinkite.
- Neleiskite vaikams ir naminiams gyvūnams būti šalia prietaiso, kai jis veikia arba vėsta. Neuždengtos dalys būna įkaitę.
- Jeigu prietaise yra apsaugos nuo vaikų įtaisas, jį reikia suaktyvinti.

- Vaikai be priežiūros negali atlikti prietaiso valymo ir naudotojo priežiūros darbų.
- 3 metų ir mažesnių vaikų niekada negalima prileisti prie prietaiso, kai jis veikia.

Bendrieji saugos reikalavimai

- Šį prietaisą įrengti ir pakeisti jo laidą privalo tik kvalifikuotas asmuo.
- ĮSPĖJIMAS! Prietaisas ir jo prieinamos dalys įkaista naudojimo metu. Būkite atsargūs ir neprisilieskite prie kaitinimo elementų. Mažesnių nei 8 metų vaikų negalima prileisti prie prietaiso, jeigu jie nuolat nėra prižiūrimi.
- Patiekalus arba orkaitės prikaistuvius iš orkaitės traukite ir į ją dėkite mūvėdami karščiui atsparias pirštines.
- Prieš techninės priežiūros darbus, atjunkite maitinimą.
- Norėdami išvengti galimo elektros smūgio, pasirūpinkite, kad prieš keičiant lempuotę prietaisas būtų išjungtas.
- Nenaudokite garinio valiklio prietaisui valyti.
- Durelių stiklo nevalykite šiurkščiu abrazyviniu valikliu ar aštriais metaliniais gremžtukais, nes galite subraižyti paviršių ir dėl to stiklas gali sudužti.
- Jei pažeidžiamas maitinimo laidas, jį leidžiama keisti tik gamintojui, jo įgaliotajam techninės priežiūros centrui arba panašios kvalifikacijos asmenims – kitaip gali kilti elektros pavojus.
- Norėdami išimti lentynėlių atramas, pirmiausia patraukite lentynėlės atramos priekį, o po to galą nuo šoninių sienelių. Įdėkite lentynėles atvirkščia tvarka.
- Naudokite tik šiam prietaisui rekomenduojamą kepimo termometrą.

Saugos instrukcijos

Įrengimas

- ⚠ **ISPĖJIMAS!** Šį prietaisą įrengti privalo tik kvalifikuotas asmuo.
- Nuimkite visas pakavimo medžiagas.
- Neįrenkite ir nenaudokite sugadinto prietaiso.
- Vadovaukitės su prietaisu pateikta įrengimo instrukcija.
- Visada būkite atsargūs, kai perkeliate prietaisą, nes jis yra sunkus. Visada mūvėkite apsaugines pirštines ir avėkite uždarą avalynę.
- Netraukite šio prietaiso už rankenos.
- Būtina paisyti minimalių atstumų iki kitų prietaisų ir spintelių.
- Prietaisas būtinai turi būti įrengtas po saugiomis konstrukcijomis ir šalia jų.
- Prietaiso šonai privalo būti šalia tokio paties aukščio prietaisų arba spintelių.

Elektros prijungimas

- ⚠ **ISPĖJIMAS!** Gaisro ir elektros smūgio pavojus.
- Visus elektros prijungimus turi įvesti kvalifikuotas elektrikas.
- Šis prietaisas turi būti įžemintas.
- Patikrinkite, ar elektros duomenys, nurodyti techninių duomenų lentelėje, atitinka jūsų elektros tinklo duomenis. Jeigu ne, kreipkitės į elektriką.
- Visada naudokite taisyklingai įrengtą įžemintą saugųjį elektros lizdą.
- Nenaudokite daugiakanalių kištukų, jungiklių ir ilginamųjų laidų.
- Būkite atsargūs, kad nesugadintumėte elektros kištuko ir elektros laido. Jei reikėtų pakeisti maitinimo laidą, tai turi padaryti mūsų įgaliotasis techninio aptarnavimo centras.
- Saugokite, kad maitinimo laidai neliestų ir nebūtų arti prietaiso durelių, ypač kai durelės yra karštos.

- Dalių su įtampa ir izoliuotų dalių apsauga nuo smūgių turi būti pritvirtinta taip, kad nebūtų galima nuimti be įrankių.
- Elektros kištuką į tinklo lizdą junkite tik tuomet, kai visiškai pabaigsite įrengimą. Įsitinkinkite, kad įrengus prietaisą elektros laido kištuką būtų lengva pasiekti.
- Jeigu tinklo lizdas atsilaisvinęs, nejunkite kištuko.
- Norėdami išjungti prietaisą, netraukite už elektros laido. Visada traukite paėmę už elektros kištuko.
- Naudokite tik tinkamus izoliavimo įtaisus: linijų apsaugančius automatinius jungiklius, saugiklius (įsukami saugikliai turi būti išimami iš jų laikiklio), įžeminimo nuotėkio atjungiamuosius įtaisus ir kontaktorius.
- Elektros instaliacija privalo turėti izoliavimo įtaisą, kuris leidžia atjungti prietaisą nuo maitinimo tinklo ties visais poliais. Tarp izoliavimo įtaiso kontaktų turi būti mažiausiai 3 mm pločio tarpelis.
- Šis prietaisas atitinka EEB direktyvas.

Naudojimas

- ⚠ **ISPĖJIMAS!** Sužalojimo, nudegimų ir elektros smūgio arba sprogo pavojus.
- Šis prietaisas skirtas naudoti tik buityje.
- Nekeiskite šio prietaiso techninių savybių.
- Užtikrinkite, kad ventiliavimo angos nebūtų uždengtos.
- Nepalikite veikiančio prietaiso be priežiūros.
- Po kiekvieno naudojimo prietaisą išjunkite.
- Prietaisui veikiant, būkite atsargūs, atidarydami prietaiso dureles. Gali išsiveržti karštas oras.

- Nenaudokite šio prietaiso, jeigu jūsų rankos šlapios arba jeigu jis liečiasi prie vandens.
- Nespauskite atvirų durelių.
- Nenaudokite prietaiso kaip darbastalio arba vietos daiktams laikyti.
- Atsargiai atidarykite prietaiso dureles. Naudojant ingredientus su alkoholiu, gali susidaryti alkoholio ir oro mišinys.
- Atidarę dureles, saugokite prietaisą, kad šalia jo nekiltų kibirkščių ir nebūtų atviros liepsnos.
- Šalia prietaiso, į prietaisą arba ant jo nedėkite degių produktų arba degiais produktais sudrėkintų daiktų.

⚠ ISPĖJIMAS! Pavojus sugadinti prietaisą.

- Kad emalis nebūtų pažeistas arba neišblukytų:
 - nedėkite orkaitės indų ar kitų daiktų tiesiai ant prietaiso dugno;
 - nedėkite tiesiai ant prietaiso dugno aliuminio folijos;
 - nepilkite vandens tiesiai į karštą prietaisą;
 - nelaikykite prietaise drėgnų patiekalų ir maisto produktų po to, kai juos pagaminsite;
 - būkite atsargūs, kai išimate ir dedate priedus.
- Emalio ar nerūdijančiojo plieno išblukimas neturi poveikio prietaiso veikimui.
- Drėgniems pyragams kepti naudokite gilią kepimo skardą. Vaisių sultys gali palikti dėmių, kurių nuvalyti gali nepavykti.
- Šis prietaisas yra skirtas tik maistui gaminti. Jį draudžiama naudoti kitais tikslais, pavyzdžiui, patalpai šildyti.
- Maistą visada gaminkite uždare žirkaitės dureles.
- Jeigu prietaisas įrengtas už baldo plokštės (pvz., durelių), užtikrinkite, kad durelės niekada nebūtų uždarytos, kai prietaisas veikia. Karštis ir drėgmė gali kauptis už uždarytos baldo plokštės ir

pakenkti prietaisui, jo korpusui ar grindims. Neuždarykite baldo plokštės, kol prietaisas po naudojimo visiškai neataušo.

Troškinimas garuose

⚠ ISPĖJIMAS! Galite nusideginti arba sugadinti prietaisą.

- Išsiveržę garai gali sukelti nudegimus:
 - Neatidarykite prietaiso durelių troškindami garuose.
 - Atsargiai atidarykite prietaiso dureles po troškinimo garuose.

Valymas ir priežiūra

⚠ ISPĖJIMAS! Sužalojimo, gaisro arba prietaiso sugadinimo pavojus.

- Prieš atlikdami priežiūros darbus, išjunkite prietaisą ir ištraukite maitinimo laido kištuką iš elektros tinklo lizdo.
- Patikrinkite, ar prietaisas atvėsęs. Gali sutrūkti stiklo plokštės.
- Nedelsdami pakeiskite durelių stiklo plokštės, jeigu jos pažeistos. Kreipkitės į įgaliotąjį techninės priežiūros centrą.
- Būkite atsargūs, kai išimate prietaiso dureles. Durelės yra sunkios!
- Reguliariai valykite prietaisą, kad apsugotumėte paviršiaus medžiagą nuo nusidėvėjimo.
- Prietaise likę riebalai ir maistas gali sukelti gaisrą.
- Jeigu naudojate orkaitės purškiklį, laikykitės ant pakuotės pateiktų saugumo nurodymų.

Vidinė apšvietimo lemputė

- Šiame prietaise naudojama apšvietimo arba halogeninė lemputė yra skirta tik buitiniams prietaisams. Nenaudokite jos būstui apšviesti.

⚠ ISPĖJIMAS! Elektros smūgio pavojus.

- Prieš keisdami lempuotę, atjunkite prietaisą nuo maitinimo tinklo.
- Naudokite tik tų pačių techninių duomenų lemputes.

Išmetimas

⚠ IŠPĖJIMAS! Pavojus susižeisti arba uždusti.

- Ištraukite maitinimo laido kištuką iš maitinimo tinklo lizdo.
- Nupjaukite maitinimo laidą arti prietaiso ir pašalinkite jį.
- Nuimkite dureles, kad vaikai ir naminiai gyvūnai negalėtų užsidaryti prietaise.

• Pakavimo medžiagos:

Pakavimo medžiagos yra ekologiškos ir jas galima perdirbti. Plastikinės dalys yra pažymėtos tarptautinėmis santrumpomis, pavyzdžiui, PE, PS ir pan. Išmeskite pakavimo medžiagas į atliekų tvarkymo punktuose specialiai šiam tikslui skirtus atliekų surinkimo kontenerius.

Techninė priežiūra

- Dėl prietaiso remonto kreipkitės į įgaliojimą aptarnavimo centrą.
- Naudokite tik originalias atsargines dalis.

Įrengimas

⚠ IŠPĖJIMAS! Žr. saugos skyrius.

Įrengimas

i Kaip įrengti, žr. surinkimo instrukciją.

Elektros įrengimas

⚠ IŠPĖJIMAS! Elektrą prijungti privalo tik kvalifikuotas elektrikas.

i Gamintojas nėra atsakingas, jeigu Jūs nesiimate saugos skyriuose nurodytų saugos priemonių.

Prietaisas pristatomas su maitinimo laidu.

Kabelis

Tinkami montuoti ar pakeisti kabeliai:

H07 RN-F, H05 RN-F, H05 RRF, H05 VV-F, H05 V2V2-F (T90), H05 BB-F

Bendrajai galiai tinkamas kabelio skerspjūvis nurodytas techninių duomenų plokštelėje. Taip pat lentelėje nurodyta:

Bendroji galia (W)	Kabelio skerspjūvis (mm ²)
1 380 – didžiausias	3 x 0.75
2 300 – didžiausias	3 x 1
3 680 – didžiausias	3 x 1.5

Įžeminimo laidas (žalias / geltonas kabelis) turi būti 2 cm ilgesnis už fazės ir neutralų kabelius (mėlyną ir rudą kabelius).

Gaminio aprašymas

Bendra apžvalga

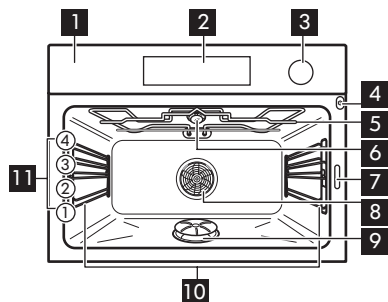

- 1** Valdymo skydelis
- 2** Elektroninis valdymo pultas
- 3** Stalčius vandeniui
- 4** Mėsos termometro lizdas
- 5** Grilis
- 6** Lemputė
- 7** Techninių duomenų plokštelė
- 8** Ventilatorius
- 9** Garų generatorius su dangčiu
- 10** Išimama lentynėlė
- 11** Lentynėlės padėty

Priedai

- **Grotelės** x 1
Prikaistuviams, pyragų formoms, kepimo skardoms.
- **Kepimo skarda** x 1
Skirta pyragams ir sausainiams kepti.
- **Maisto termometras (MT)** x 1
Skirtas matuoti, kiek iškepęs maisto produktas.

- **Kempinė** x 1
Skirta likusiam vandeniui iš gariklio sugerti.









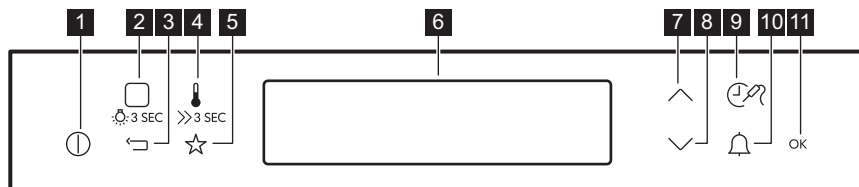



ISPĖJIMAS! Prieš gamindami išimkite kempinę iš orkaitės. Nenaudokite kempinės, kai prietaisas yra karštas.

Valdymo skydelis

Elektroninis valdymas



	Simbolis	Funkcija	Pastaba
1		IJUNGTA / IŠJUNGTA	Ijungiamas ir išjungiamas prietaisas.
2		Kaitinimo Funkcijos ar Kepimo Vadovas	Vieną kartą palieskite simbolį, kad pasirinktumėte kaitinimo funkciją arba meniu Kepimo Vadovas. Dar kartą palieskite simbolį, kad perjungtumėte meniu: Kaitinimo Funkcijos, Kepimo Vadovas. Jei-gu norite įjungti arba išjungti lempuotę, lieskite simbolį  3 sekundes.
3		Grįžimo mygtukas	Grįžti į meniu vienu lygiu atgal. Norėdami atverti pagrindinį meniu, palieskite simbolį ir palaikykite 3 sekundes.
4		Temperatūros pasirinkimas	Nustatoma prietaiso temperatūra arba rodoma esama temperatūra. Palieskite simbolį 3 sekundes, kad įjungtumėte arba išjungtumėte funkciją Greitasis įkaitinimas.
5		Mėgstamiausios	Mėgstamiausioms programoms išsaugoti ir pasirinkti.
6	-	Valdymo Skydelis	Rodo esamas prietaiso nuostatas.
7		Mygtukas aukštyn	Naršyti aukštyn meniu.
8		Mygtukas žemyn	Naršyti žemyn meniu.
9		Laiko ir papildomos funkcijos	Nustatomos skirtingos funkcijos. Veikiant kaitinimo funkcijai palieskite simbolį ir nustatykite laikmatį arba funkcijas Funkcijų Užraktas, Mėgstamiausios, Kaitinti + Palaikyti, Set + Go. Taip pat galite pakeisti kepimo termometro nuostatas.
10		Laikmatis	Nustato funkciją Laikmatis.
11	OK	GERAI	Patvirtinamas pasirinkimas arba nuostata.

Rodinys

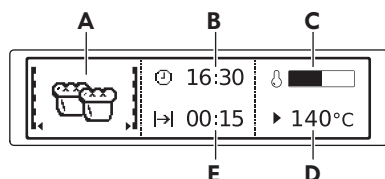

- A. Kaitinimo funkcija
- B. Paros laikas
- C. Kaitinimo indikatorius
- D. Temperatūra
- E. Funkcijos trukmė arba pabaiga

Kiti ekrano indikatoriai:

Simbolis	Funkcija	
	Laikmatis	Funkcija veikia.
	Paros laikas	Ekrane rodomas esamas laikas.
	Trukmė	Ekrane rodomas maisto gaminimui būtinas laikas.
	Pabaiga	Ekrane rodoma, kada pasibaigs gaminimo laikas.
	Temperatūra	Ekrane rodoma temperatūra.
	Laiko parodymai	Ekrane rodoma, kiek laiko veikia kaitinimo funkcija. Norėdami atitaisyti laiką, vienu metu paspauskite \vee ir \wedge .
	Apskaičiavimas	Prietaisas skaičiuoja gaminimo trukmę.
	Įkaitinimo indikatorius	Ekrane rodoma temperatūra prietaiso viduje.
	Sparčiojo įkaitinimo Indikatorius	Funkcija veikia. Sutrumpinamas įkaitinimo laikas.
	Automatinės Svorio Progr.	Ekrane rodoma, kad veikia automatinė svėrimo sistema arba svorį galima pakeisti.
	Kaitinti + Palaikyti	Funkcija veikia.

Prieš naudojantis pirmąkart

ĮSPĖJIMAS! Žr. saugos skyrius.

Pradinis valymas

Išimkite iš prietaiso visus priedus ir išimamas lentynų atramas.

i Žr. skyrių „Valymas ir priežiūra“.

Prieš pirmąjį naudojimą prietaisą ir priedus išvalykite.

Įdėkite priedus ir išimamas lentynų atramas atgal į jų pradines padėtis.

Pirmasis prijungimas

Įjungus prietaisą į elektros tinklą arba nutrūkus elektros tiekimui, reikia nustatyti ekrano kalbą, kontrastą, ryškumą ir paros laiką.

1. Spauskite \wedge arba \vee , kad nustatytumėte vertę.
2. Paspauskite OK, kad patvirtintumėte.

Išankstinis įkaitinimas

Prieš naudojantis pirmąkart, įkaitinkite prietaisą tik įdėję groteles ir kepimo skardas.

1. Nustatykite funkciją: Apatinis + viršutinis kaitinimas — ir aukščiausią temperatūrą.
2. Palikite prietaisą veikti 1 valandą. Priedai gali įkaisti labiau nei įprastai. Iš prietaiso gali skliti kvapai ir veržtis dūmai.

Tai normalu. Būtinai užtikrinkite tinkamą patalpų vėdinimą.

Mechaninio užrakto nuo vaikų naudojimas

Šiame prietaise yra įrengtas ir aktyvus užraktas nuo vaikų. Jis yra žemiau valdymo skydelio, dešinėje pusėje.

Norėdami atidaryti orkaitės dureles su įrengtu užraktu nuo vaikų, patraukite užrakto nuo vaikų rankenėlę į viršų, kaip parodyta paveikslėlyje.

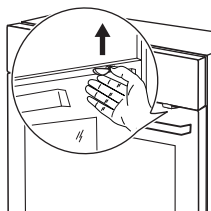

Uždarykite orkaitės dureles, netraukdami užrakto nuo vaikų.

Norėdami išimti užraktą nuo vaikų, atidarykite orkaitės dureles ir šešiakampiu raktu išimkite užraktą nuo vaikų.

Šešiakampis raktas yra orkaitės detalių maišelyje.

Išėmę užraktą nuo vaikų, vėl įsukite varžtą į skylę.

Kasdienis naudojimas

⚠ **ISPĖJIMAS!** Žr. saugos skyrius.

Įvairių meniu peržiūra







1. Įjunkite prietaisą.
2. Norėdami pasirinkti meniu parinktį, paspauskite \vee arba \wedge .

3. Paspauskite OK, kad atvertumėte papildomą meniu arba patvirtintumėte nuostatą.









i Bet kuriuo metu galite grįžti į pagrindinį meniu, paspausdami mygtuką ↶ .





Įvairių meniu apžvalga

Pagrindinis meniu







Simbolis	Meniu elementas	Naudojimo sritis
	Kaitinimo Funkcijos	Pateikiamas kaitinimo funkcijų sąrašas.
	Kepimo Vadovas	Pateikiamas automatinių programų sąrašas.
	Mėgstamiausios	Pateikiamas vartotojo sukurtas mėgstamiausių kepimo programų sąrašas.
	Valymas Garais	Prietaiso valymas garais.
	Pagrindiniai Nustatymai	Naudojama kitoms nuostatoms parinkti.
	Specialios Funkcijos	Pateikiamas papildomų kaitinimo funkcijų sąrašas.

Papildomas meniu: Pagrindiniai Nustatymai

Simbolis	Papildomas meniu	Aprašas
	Paros laikas	Nustato esamą laikrodžio laiką.
	Laiko Parodymai	Kai ĮJUNGTA, išjungus prietaisą, ekrane rodomas esamas laikas.
	Set + Go	Nustatyti funkciją ir ją suaktyvinti vėliau paspaudus bet kurį valdymo skydelio simbolį.
	Kaitinti + Palaikyti	Išlaiko paruoštą maistą šiltą 30 minučių pasibaigus maisto gaminimo ciklui.
	Laiko Pratęsimas	Įjungama ir išjungama laikmačio plėtinio funkcija.
	Ekranų Kontrastiškumas	Laipsniškai nustatomas ekranų kontrastiškumas.
	Ekranų Ryškumas	Laipsniškai nustatomas ekranų ryškumas.
	Kalba	Nustatoma ekranų kalba.
	Skambučio Garsumas	Nustatomas mygtukų paspaudimo ir garso signalų garsumo laipsnis.

Simbo- lis	Papildomas meniu	Aprašas
	Mygtukų Signalai	Ijungiami ir išjungiami jutiklių laukų paspaudimo garso signalai. Negalima išjungti jutiklių lauko ĮJUNGTA / IŠJUNGTA garso signalo.
	Įspėjamieji/Klaidų Signalai	Ijungiami ir išjungiami įspėjamieji signalai.
	Aptarnavimas	Rodo programinės įrangos versiją ir sąranką.
	Gamyklos Nustatymai	Visi nustatyti parametrai pakeičiami gamyklos nuostatomis.









Kaitinimo Funkcijos

Kaitinimo funkcija		Naudojimo sritis
	Kepimas Garuose	Daržovėms, žuviai, bulvėms, ryžiams, makaronams arba specialiems garnyrams gaminti.
	Garai+Karštas Oras (50/50)	Patiekalams, turintiems daug drėgmės, ir žuviai troškinti, kremui iš kiaušinių ir pieno bei troškiniams gaminti.
	Garai+Karštas Oras (25/75)	Duonai, dideliems mėsos gabalams kepti arba atvėsintiems ir užšaldytiems produktams atšildyti.
	EKO garai	EKO funkcijos leidžia optimizuoti energijos vartojimą gaminant maistą. Todėl pirmiausiai reikia nustatyti gaminimo laiką. Išsamesnę informaciją apie rekomenduojamas nuostatas rasite receptų knygoje, gaminimo garuose lentelėse.
	Pašildymas Garais	Pašildant maistą garuose neišdžiūsta jo paviršius. Karštis švelniai ir vienodai pasiskirsto, todėl atkuriamas kaip tik pagaminto maisto skonis ir kvapas. Ši funkcija gali būti naudojama maistui šildyti tiesiai lėkštėje. Tuo pačiu metu galite šildyti daugiau nei vieną lėkštę, naudodami skirtingas lentynų padėtis.
	Karšto Oro Srautas	Kepti vienu metu dviejose lentynų padėtyse ir maistui džiovinti. Nustatykite 20–40 °C mažesnę temperatūrą nei funkcijai: Apatinis + viršutinis kaitinimas.

Kaitinimo funkcija		Naudojimo sritis
	Apatinis + viršutinis kaitinimas	Kepti ir skrudinti maistą vienoje lentynos padėtyje.
	Pica	Vienoje lentynos padėtyje kepti patiekalus, kuriems reikia intensyvesnio skrudinimo ir traškaus pagrindo. Nustatykite 20–40 °C žemesnę temperatūrą nei funkcijai: Apatinis + viršutinis kaitinimas.
	Kepimas Žemoje Temp.	Minkštiems, sultingiems kepsniams gaminti.
	Apatinis Kaitinimas	Pyragams su traškiu pagrindu kepti ir maistui konservuoti.
	Drėgnas Karštas Oras	Kepti skardoje vienoje lentynos padėtyje. Taupyti energiją maisto gaminimo metu. Ši funkcija turi būti naudojama pagal maisto gaminimo lenteles, kad būtų pasiektas norimas maisto gaminimo rezultatas. Išsamesnę informaciją apie rekomenduojamas nuostatas rasite kepimo lentelėse.
	EKO kepimas	EKO funkcijos leidžia optimizuoti energijos vartojimą gaminant maistą. Todėl pirmiausiai reikia nustatyti gaminimo laiką. Išsamesnę informaciją apie rekomenduojamas nuostatas rasite receptų knygoje, kepimo lentelėse.
	Šaldytas Maistas	Pusfabrikačiams ruošti, pavyzdžiui, gruzdintoms bulvytėms, krocketams ar blyneliams su įdaru.
	Mažasis Kepintuvas	Plokštiems patiekalams kepti grilyje ir duonos skrebučiams.
	Didysis Kepintuvas	Plokščių patiekalų dideliais kiekiais kepimui grilyje ir skrebučių skrudinimui.
	Terminis Kepintuvas	Didesniems mėsos gabalams arba paukštienai su kaulais skrudinti vienoje lentynos padėtyje. Taip pat tinka apkepams ir skrudinti.

-  Naudojant tam tikras orkaitės funkcijas lemputė gali automatiškai išsijungti esant žemesnei kaip 60 °C temperatūrai.

Specialios Funkcijos

Kaitinimo funkcija		Naudojimo sritis
	Duona	Duonai kepti.
	Apkepas	Tokiems patiekalams kaip lazanijai arba bulvių plokštainiui kepti. Taip pat tinka apkepams ir skrudinti.
	Tešlos Kėlimas	Mielinės tešlos kontroliuojamam kildinimui prieš kepimą.
	Lėkščių Pašildymas	Lėkštėms pašildyti patiekiant maistą.
	Konservavimas	Daržovių, pvz., agurkų konservams, ruošti.
	Džiovinimas	Griežinėliais supjaustytiems vaisiams (pvz., obuoliams, slyvoms, persikams) ir daržovėms (pvz., pomidorams, cukinijoms arba grybams) džiovinti.
	Šilumos Palaikymas	Pagamintam patiekalui šiltai laikyti.
	Atšildymas	Šią funkciją galima naudoti šaldytam maistui, pavyzdžiui, daržovėms ir vaisiams, atšildyti. Atšildymo trukmė priklauso nuo užšaldyto maisto produkto kiekio ir dydžio.

Kaitinimo funkcijos įjungimas

1. Įjunkite prietaisą.
2. Pasirinkite meniu Kaitinimo Funkcijos.
3. Paspauskite OK, kad patvirtintumėte.
4. Pasirinkite kaitinimo funkciją.
5. Paspauskite OK, kad patvirtintumėte.
6. Nustatykite temperatūrą.
7. Paspauskite OK, kad patvirtintumėte.

Troškkinimas garuose

Vandens stalčiaus dangtelis yra valdymo skydelyje.

⚠ **ISPĖJIMAS!** Nepilkite vandens tiesiai į gariklį. Naudokite tik vandenį. Nenaudokite filtruoto (demineralizuoto) arba distiliuoto vandens. Nenaudokite jokių kitų skysčių. Į vandens stalčių nepilkite degių skysčių arba alkoholinių gėrimų.

1. Ruoškite maistą tinkamame prikaistuvyje.
2. Norėdami atidaryti vandens stalčių, paspauskite jo dangtelį.
3. Įpilkite į vandens stalčių 800 ml vandens. Vandens turėtų pakakti maždaug 50 minučių.

i Neperpildykite vandens stalčiaus. Nerodoma, kada vandens stalčius yra pilnas, išskyrus gariklio apačią.

4. Įstumkite vandens stalčių į jo pradinę padėtį.
5. Įjunkite prietaisą.
6. Pasirinkite kaitinimo garuose funkciją ir nustatykite temperatūrą.
7. Jeigu reikia, nustatykite funkciją Trukmė **→** arba Pabaiga **→**. Pirmieji garai pasirodys maždaug po 2 minučių. Garso signalas pasigirsta tada, kai prietaisas apytiksliai pasiekia nustatytą temperatūrą.

i Kai gariklis tuščias, pasigirs garso signalas.

Pasibaigus maisto gaminimo laikui, pasigirsta garso signalas.

8. Išjunkite prietaisą.
9. Po kiekvieno kepimo garuose išpilkite vandenį iš vandens stalčiaus.

⚠ **DĖMESIO** Prietaisas yra karštas. Galima nusideginti. Būkite atsargūs, kai ištuštinate vandens stalčių.

Kai prietaisas ataušta, kempine sugerkite visą likusį vandenį iš gariklio. Jeigu reikia, išvalykite gariklio sistemą, naudodami šiek tiek acto. Palikite prietaisą visiškai išdžiūti atviromis durelėmis.

Kaitinimo indikatorius

Įjungus kaitinimo funkciją, ekrane užsižiebia juostelė. Juostelė rodo, kad temperatūra kyla. Kai pasiekiami nustatyta temperatūra, 3 kartus girdimas garso signalas ir mirksi juostelė, o po to ji išnyksta.

Sparčiojo įkaitinimo indikatorius

Ši funkcija sutrumpina įkaitinimo laiką.

i Nedėkite maisto į orkaitę, kai veikia sparčiojo įkaitinimo funkcija.





Jeigu norite įjungti šią funkciją, 3 sekundes palaikykite nuspaudę mygtuką **↘** 3 sec. Keičiasi įkaitinimo indikatorius.

Likutinė šiluma

Įjungus prietaisą, ekrane rodoma likutinė šiluma. Šį karštį galite panaudoti, kad maistas neatvėstų.

Laikrodžio funkcijos

Laikrodžio funkcijų lentelė

Laikrodžio funkcija		Naudojimo sritis
	Laikmatis	Nustatyti atgalinę laiko atskaitą (maks. 2 val. 30 min). Ši funkcija neturi poveikio prietaiso veikimui. Mygtuku  įjunkite funkciją. Norėdami nustatyti minutes, paspauskite ^ arba ∨, o pasiskui OK, kad įjungtumėte.
	Trukmė	Veikimo trukmei nustatyti (ne daugiau kaip 23 val. 59 min.).
	Pabaiga	Kaitinimo funkcijos išjungimo laikui nustatyti (ne daugiau nei 23 val. ir 59 min).

Nustačius laikrodžio funkciją, atgalinės atskaitos laikmatis pradeda veikti po 5 sekundžių.



Jeigu naudojate laikrodžio funkcijas TrukmėPabaiga, prietaisas išjungia kaitinimo elementus praėjus 90 % nustatyto laiko. Prietaisas naudoja likusį karštį gaminimo procesui tęsti, kol baigsis nustatytas laikas (3–20 min.).

Laikrodžio funkcijų nustatymas



Prieš naudodami funkcijas Trukmė, Pabaiga, pirmiausiai turite nustatyti kaitinimo funkciją ir temperatūrą. Prietaisas automatiškai išsijungia. Galite naudoti funkcijas Trukmė ir Pabaiga tuo pat metu, jeigu norite automatiškai įjungti ir išjungti prietaisą vėliau. Funkcijos Trukmė ir Pabaiga neveikia, kai naudojate mėsos termometrą.

1. Nustatykite kaitinimo funkciją.
2. Kelis kartus paspauskite , kol ekrane pasirodys reikiama laikrodžio funkcija ir atitinkamas simbolis.
3. Spauskite ^ arba ∨, kad nustatytumėte reikiamą laiką.
4. Paspauskite OK, kad patvirtintumėte. Laikui pasibaigus, pasigirsta garso signalai. Prietaisas išsijungia. Ekrane rodomas pranešimas.
5. Norėdami išjungti signalą, paspauskite bet kurį simbolį.

Kaitinti + Palaikyti

Funkcijos veikimo sąlygos:

- Nustatyta temperatūra yra didesnė nei 80 °C.
- Funkcija Trukmė nustatyta.

Funkcija Kaitinti + Palaikyti 30 minučių palaiko paruoštą maistą šiltą esant 80 °C temperatūrai. Ji įsijungia pasibaigus kepimo arba kepinimo procedūrai.

Šią funkciją įjungti arba išjungti galite meniu Pagrindiniai Nustatymai.

1. Įjunkite prietaisą.
 2. Pasirinkite kaitinimo funkciją.
 3. Nustatykite didesnę nei 80 °C temperatūrą.
 4. Kelis kartus paspauskite mygtuką , kol ekrane bus rodoma Kaitinti + Palaikyti.
 5. Paspauskite OK, kad patvirtintumėte. Funkcijai pasibaigus, pasigirsta garso signalai.
- Funkcija lieka įjungta, jeigu keičiate kaitinimo funkcijas.



Laiko Pratęsimas

Funkcija Laiko Pratęsimas pratęsia kaitinimo funkcijos veikimą pasibaigus Trukmė.

- ⓘ Taikytina visoms kaitinimo funkcijoms, naudojant funkcijas Trukmė arba Automatinės Svorio Progr..
- Netaikytina kaitinimo funkcijoms su mėsos termometru.

1. Kepimo laikui pasibaigus, pasigirsta garso signalai. Paspauskite bet kurį simbolį.

Ekrane rodomas pranešimas.

2. Paspauskite mygtuką , kad įjungtumėte arba mygtuką , kad atšauktumėte.
3. Nustatykite funkcijos trukmę.
4. Paspauskite OK.

Automatinės programos

 **ISPĖJIMAS!** Žr. saugos skyrius.

Receptai internete

- ⓘ Šio prietaiso automatinėms programoms receptus galite rasti interneto svetainėje www.ikea.com. Norėdami rasti tinkamą receptų knygą, pažiūrėkite techninių duomenų plokštelėje, esančioje ant prietaiso ertmės priekinio rėmo, nurodytą prekės numerį.

Kepimo Vadovas su Receptai

Šis prietaisas turi įvairių receptų, kuriuos galite panaudoti. Receptai yra nustatyti ir jų negalite jų pakeisti.

1. Įjunkite prietaisą.
 2. Pasirinkite meniu: Kepimo Vadovas. Paspauskite OK, kad patvirtintumėte.
 3. Pasirinkite kategoriją ir patiekalą. Paspauskite OK, kad patvirtintumėte.
 4. Pasirinkite receptą. Paspauskite OK, kad patvirtintumėte.
- ⓘ Kai naudojate funkciją Nustatyti Rankiniu Būdu, prietaise naudojamos automatinės nuostatos. Jas galite pakeisti jas, kaip ir kitose funkcijose.

Kepimo Vadovas su Automatinės Svorio Progr.

Ši funkcija automatiškai apskaičiuoja kepimo laiką. Norint ją naudoti, būtina įvesti maisto svorį.

1. Įjunkite prietaisą.
2. Pasirinkite meniu Kepimo Vadovas. Paspauskite OK, kad patvirtintumėte.
3. Pasirinkite kategoriją ir patiekalą. Paspauskite OK, kad patvirtintumėte.
4. Pasirinkite funkciją Automatinės Svorio Progr.. Paspauskite OK, kad patvirtintumėte.
5. Palieskite ^ arba ∨ maisto svoriui nustatyti. Paspauskite OK, kad patvirtintumėte.

Automatinė programa paleidžiama.

6. Jūs bet kuriuo metu galite pakeisti svorio nuostatą. Paspauskite ^ arba ∨ svoriui pakeisti.
7. Laikui pasibaigus, pasigirsta garso signalai. Norėdami išjungti signalą, paspauskite bet kurį simbolį.

i Naudodami kai kurias programas, patiekalą apverskite po 30 minučių. Ekrane rodomas priminimas.

Priedų naudojimas

⚠ **ISPĖJIMAS!** Žr. saugos skyrius.

Priedų įstatymas

⚠ **DĖMESIO** Nenaudokite kepimo skardos ar gilaus prikaistuvio su kepimo garuose funkcija.

Grotelės:

Įstumkite grotelės tarp lentynos atramos kreipiamųjų laikiklių ir įsitikinkite, kad kojelės yra nukreiptos žemyn.

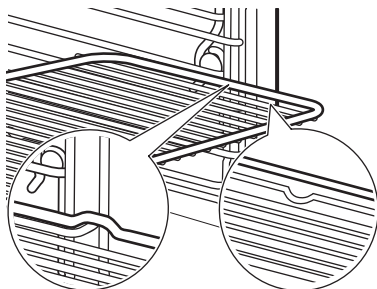

Kepimo skarda:

Įstumkite kepimo skardą tarp lentynėlių kreipiamųjų laikiklių.

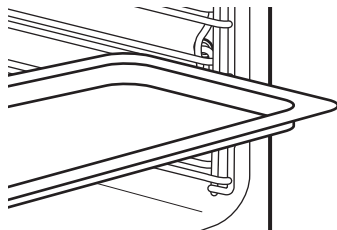

Grotelės ir kepimo skarda kartu:

Įstumkite kepimo skardą tarp lentynos atramos ir grotelių kreipiamųjų laikiklių.

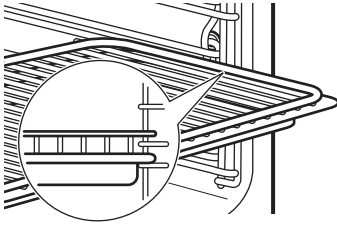

- i** Mažas įlenkimas viršuje padidina saugumą. Šie įlenkimai taip pat apsaugos nuo apvirtimo. Aukštas kraštas aplink lentynas neleidžia prikaistuviams nuslysti nuo lentynos.

Kepimo termometras

Galimi du temperatūros nustatymai: orkaitės temperatūros ir kepinimo temperatūros.

Kepimo termometras matuoja mėsos kepinimo temperatūrą. Kai mėsa yra nustatytos temperatūros, prietaisas išsijungia.

- ⚠ DĖMESIO** Naudokite tik pateiktąjį kepinimo termometrą arba tinkamas keičiamąsias dalis.

- i** Gaminant maistą, kepinimo termometras turi būti mėsoje ir lizde.

1. Įjunkite prietaisą.
2. Kepimo termometro galą dėkite į mėsos vidurį.

3. Įkiškite kepinimo termometro kištuką į lizdą, esantį prietaiso priekyje.

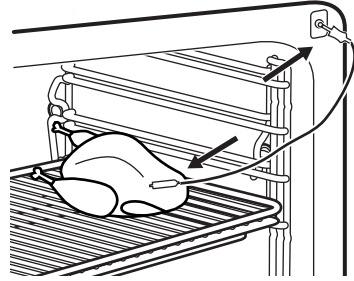

Ekrane rodomas kepinimo termometro simbolis.

4. Spauskite \wedge arba \vee per mažiau nei 5 sekundes, kad nustatytumėte kepinimo temperatūrą.

5. Nustatykite kaitinimo funkciją ir, jeigu reikia, orkaitės temperatūrą.

Prietaisas apskaičiuoja apytikrą pabaigos laiką. Pabaigos laikas priklauso nuo gaminamo maisto kiekio, nustatytos orkaitės temperatūros (mažiausiai 120 °C) ir naudojimo režimų. Prietaisas apskaičiuoja pabaigos laiką maždaug per 30 minučių.

6. Paspauskite Ⓢ kepinimo temperatūrai pakeisti.

Kai prietaisas pasiekia nustatytą kepinimo temperatūrą, pasigirsta garso signalai.

Prietaisas automatiškai išsijungia.

7. Palieskite bet kurį simbolį signalui išjungti.

8. Ištraukite kepinimo termometro kištuką iš lizdo ir išimkite mėšą iš orkaitės.

- ⚠ ĮSPĖJIMAS!** Kepimo termometras yra karštas. Galima nusideginti. Būkite atsargūs, kai traukiate kepinimo termometro galą ir kištuką.

Papildomos funkcijos

Mėgstamiausios

Galite išsaugoti mėgstamas nuostatas, pavyzdžiui, trukmę, temperatūrą arba kaitinimo funkciją. Jas galima rasti meniu Mėgstamiausios. Galite išsaugoti 20 programų.

Programos išsaugojimas

1. Įjunkite prietaisą.
2. Nustatykite kaitinimo funkciją arba automatinę programą.
3. Kelis kartus palieskite mygtuką , kol ekrane bus rodoma IŠSAUGOTI.
4. Paspauskite OK, kad patvirtintumėte. Ekrane rodoma pirmoji laisva atminties pozicija.
5. Paspauskite OK, kad patvirtintumėte.
6. Įveskite programos pavadinimą. Mirksi pirmoji raidė.
7. Palieskite \vee arba \wedge raidei pakeisti.
8. Paspauskite OK. Mirksi kita raidė.
9. Vėl atlikite 7 veiksmą, kai reikalinga.
10. Paspauskite ir palaikykite OK, kad išsaugotumėte.

Galite perrašyti atminties poziciją. Kai ekrane rodoma pirma laisva atminties pozicija, palieskite \vee arba \wedge ir paspauskite OK, kad panaikintumėte esamą programą.

Galite pakeisti programos pavadinimą, esantį meniu Pervadinti Programą.



Programos įjungimas

1. Įjunkite prietaisą.
2. Pasirinkite meniu Mėgstamiausios.
3. Paspauskite OK, kad patvirtintumėte.
4. Pasirinkite mėgstamos programos pavadinimą.
5. Paspauskite OK, kad patvirtintumėte.

Spauskite , kad tiesiogiai atvertumėte meniu Mėgstamiausios.



Užrakto nuo vaikų naudojimas

Kai užraktas nuo vaikų yra įjungtas, prietaiso negalima netyčia įjungti.

1. Palieskite , kad įjungtumėte ekranėlį.
2. Vienu metu palieskite  ir , kol ekrane pasirodys pranešimas. Norėdami išjungti užrakto nuo vaikų funkciją, pakartokite 2 veiksmą.

Funkcijų Užraktas

Ši funkcija apsaugo nuo atsitiktinio kaitinimo funkcijos pakeitimo. Ją galite įjungti tik tada, kai veikia prietaisas.

1. Įjunkite prietaisą.
2. Nustatykite kaitinimo funkciją arba nustatymą.
3. Kelis kartus paspauskite mygtuką , kol ekrane bus rodoma Funkcijų Užraktas.
4. Paspauskite OK, kad patvirtintumėte. Norėdami išjungti šią funkciją, spauskite . Ekrane rodomas pranešimas. Paspauskite , po tada patvirtinkite su OK.

 Išjungus prietaisą, funkcija taip pat išjungiamą.

Set + Go

Funkcija leidžia nustatyti bet kurią kaitinimo funkciją (arba programą) ir panaudoti ją vėliau vienu bet kurio simbolio paspaudimu.

1. Įjunkite prietaisą.
2. Nustatykite kaitinimo funkciją.
3. Kelis kartus paspauskite mygtuką , kol ekrane bus rodoma Trukmė.
4. Nustatykite laiką.

5. Kelis kartus paspauskite mygtuką , kol ekrane bus rodoma Set + Go.

6. Paspauskite OK, kad patvirtintumėte.

Paspauskite bet kurį (išskyrus ) , kad paleistumėte funkciją Set + Go. Nustatyta kaitinimo funkcija pradeda veikti.

Kaitinimo funkcijai pasibaigus, pasigirsta garso signalai.



- Funkcijų Užraktas yra įjungta, kai veikia kaitinimo funkcija.
- Meniu Pagrindiniai Nustatymai suteikia galimybę įjungti ir išjungti funkciją Set + Go.

Automatinis išsijungimas

Saugumo sumetimais prietaisas išsijungia automatiškai po kurio laiko, jeigu veikia kaitinimo funkcija ir jūs nepakeitėte nuostatų.

Temperatūra (°C)	Išsijungimo laikas (val.)
30–115	12,5
120–195	8,5
200–230	5,5



Automatinis išsijungimas neveikia naudojant šias funkcijas: Orkaitės Apšvietimas, mėsos termometro, Pabaiga, Trukmė.

Ekranų šviesumas

Yra du ekranų šviesumo režimai:

- Naktinis šviesumas: kai prietaisas yra išjungtas, ekranų šviesumas būna mažesnis nuo 22.00 iki 6.00 val.;
- Dieninis šviesumas:
 - kai prietaisas įjungtas;
 - jeigu paliesite bet kurį simbolį, kai veikia naktinio šviesumo funkcija (išskyrus ĮJUNGTĄ / IŠJUNGTĄ), ekranas persijungia į dieninio šviesumo režimą 10 sekundžių;
 - jei prietaisas yra išjungtas ir nustatėte funkciją Laikmatis. Kai funkcija baigia veikti, ekranas grįžta prie naktinio šviesumo.

Aušinimo ventiliatorius

Kai prietaisas veikia, aušinimo ventiliatorius įsijungia automatiškai, kad prietaiso paviršiai išliktų vėsūs. Išjungus prietaisą, orkaitės aušinimo ventiliatorius gali toliau veikti tol, kol prietaisas atvės.

Apsauginis termostatas

Netinkamai naudojant prietaisą arba sugedus jo sudedamosioms dalims, jis gali pavojingai perkaisti. Norint to išvengti, orkaitėje įrengtas apsauginis termostatas, kuris nutraukia elektros tiekimą. Sumažėjus temperatūrai, orkaitė vėl automatiškai įjungžiama.

Patarimai

Bendra informacija

- Kai įkaitinate, išimkite grotelės ir skardas iš orkaitės, kad ji kuo greičiau įkaistų.
- Prietaise yra keturios lentynų padėtyš. Lentynų padėtyš skaičiuojamos nuo prietaiso apačios.

- Šis prietaisas turi specialią sistemą, užtikrinančią oro apykaitą ir nuolatinę garų apytaką. Dėl tokios sistemos maistas ruošiamas garų prisotintoje aplinkoje, patiekalas būna minkštas viduje ir apskrudęs iš išorės. Taip

sutrumpinamas maisto gaminimo laikas ir sumažinamos energijos sąnaudos.

- Drėgmė gali kondensuotis prietaiso viduje arba ant durelių stiklo plokščių. Tai normalu. Prieš atidarydami prietaiso dureles maisto gaminimo metu, visada atsistokite atokiai nuo prietaiso. Jeigu orkaitės viduje pastebėsite drėgmą, porai minučių palikite dureles atidarytas.
- Po kiekvieno naudojimo išvalykite prietaise susikaupusią drėgmę.
- Tiesiai ant prietaiso dugno nedėkite jokių daiktų ir prietaiso dalių neuždenkite aliuminio folija, kai naudojate. Jei nepaisysite šio nurodymo, gali pakisti gaminimo rezultatai ir būti pažeistas orkaitės emalis.

Pyragų kepimas

- Neatidarinėkite orkaitės durelių, kol nepraėjo 3/4 kepimui skirto laiko.
- Jeigu kepatė dviejose kepimo skardose vienu metu, tarp jų palikite vieną laisvą lygį.

Valymas ir priežiūra

⚠ **ISPĖJIMAS!** Žr. saugos skyrius.

Pastabos dėl valymo

- Prietaiso priekį valykite minkšta šluoste ir šiltu vandeniu su valymo priemone.
- Metaliniams paviršiams valyti naudokite tam skirtą valymo priemonę.
- Prietaiso vidų valykite po kiekvieno naudojimo. Riebalų kaupimasis ar kiti maisto likučiai gali sukelti gaisrą.
- Įsisenėjusius nešvarumus valykite specialiu orkaičių valikliu.
- Visus priedus valykite po kiekvieno naudojimo ir palikite juos išdžiūti. Valykite minkšta šluoste ir šiltu vandeniu su valymo priemone.
- Jeigu turite neprisvylančių priedų, neplaukite jų stipraus poveikio priemonėmis, indaplovėje arba

Mėsos ir žuvies gaminimas

- Labai riebiam maistui naudokite gilylį kepimo indą, kad orkaitėje neliktų neišvalomų dėmių.
- Prieš pjaustydami mėsą gabaliukais, palaukite maždaug 15 minučių, kad neištekėtų sultys.
- Kad kepimo metu orkaitėje nesusidarytų per daug dūmų, į gilylį kepimo indą įpilkite šiek tiek vandens. Kad dūmai nesikondensuotų, įpilkite vandens, kai tik jis išdžiūsta.

Maisto gaminimo lentelės

Maisto gaminimo lenteles rasite receptų knygoje, kurią galite rasti mūsų interneto svetainėje.

naudodami aštirus daiktus. Tai gali pažeisti neprisvylančią dangą.

- Išdžiovinkite orkaitę, kai ji po naudojimo yra drėgna.

Nerūdijančio plieno ar aliuminio prietaisai

- **i** Orkaitės dureles valykite tik drėgna šluoste ar kempine. Nusausinkite minkštu audiniu. Nenaudokite plieno vilnos, rūgšties arba šveičiamųjų medžiagų, nes jos gali pažeisti orkaitės paviršių. Orkaitės valdymo skydelį valykite vadovaudamiesi tais pačiais perspėjimais.

Durelių tarpiklio valymas

- Reguliariai tikrinkite durelių tarpiklį. Durelių tarpiklis yra aplink orkaitės angos rėmą. Nenaudokite prietaiso, jeigu durelių tarpiklis yra pažeistas. Kreipkitės į techninio aptarnavimo centrą.
- Durelių tarpiklį valykite minkšta šluoste su šiltu vandeniu ir valymo priemone.

Lentynėlių išėmimas

Prieš atlikdami priežiūros darbus patikrinkite, ar prietaisas atvėso. Galima nusideginti.

Norėdami išvalyti prietaisą, išimkite lentynų atramas.

1. Atramas atsargiai ištraukite į viršų iš priekinių laikiklių.

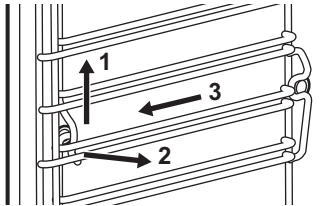

2. Atitraukite lentynos atramos priekinį galą nuo šoninės sienelės.
3. Išimkite atramas iš galinių angų. Įdėkite lentynėles atvirkščia tvarka.

Valymas Garais

Didžiausius nešvarumus nuvalykite rankiniu būdu.

1. Įpilkite 250 ml vandens su 3 šaukštais acto tiesiai į gariklį.
2. Įjunkite funkciją: Valymas Garais. Ekране rodoma funkcijos trukmė. Kai programa baigta, pasigirsta garso signalas.
3. Palieskite bet kurį simbolį signalui išjungti.

4. Išvalykite prietaisą minkšta šluoste. Išpilkite iš gariklio vandenį.

Palikite prietaiso dureles praviras maždaug 1 valandą. Palaukite, kol prietaisas išdžius. Džiūvimui paspartinti galite įkaitinti prietaisą karštu oru, nustatę 150 °C temperatūrą maždaug 15 minučių.

Garų ruošimo sistema

- ⚠ **DĖMESIO** Po kiekvieno naudojimo nusauskite garų generatorių. Sugerkite vandenį kempine.
- ⓘ Jei yra kalkių nuosėdų, pašalinkite jas vandeniu su actu.
- ⚠ **DĖMESIO** Cheminės kalkių valymo priemonės gali pažeisti emalį. Laikykitės gamintojo nurodymų.

1. Norėdami išvalyti vandens stalčių ir gariklį, įpilkite vandens ir acto mišinio (maždaug 250 ml) per vandens stalčių į gariklį. Palaukite maždaug 10 minučių.
2. Pašalinkite vandenį ir actą kempine.
3. Švariu vandeniu (100–200 ml) praplaukite garų ruošimo sistemą per vandens stalčių.
4. Kempine išvalykite vandenį iš gariklio.
5. Kad prietaisas visiškai išdžiūtų, palikite dureles praviras.

Durelių išėmimas ir įdėjimas

Orkaitės durelės turi tris stiklo plokštes. Galite išimti orkaitės dureles ir vidines stiklo plokštes ir nuvalyti.

- ⓘ Orkaitės durelės gali staiga užsidaryti, jeigu jūs bandysite išimti stiklo plokštes, nenuėmę orkaitės durelių.

⚠ DĖMESIO Nenaudokite prietaiso be stiklo plokščių.

1. Visiškai atidarykite dureles.
2. Iki galo nuspauskite suveržiamąsias svirtis (A) ant dviejų durelių vyrių.

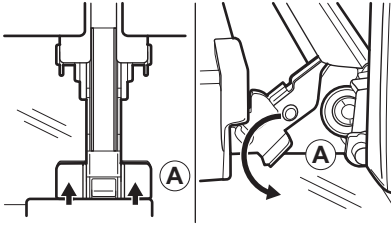

3. Uždarykite orkaitės dureles iki pirmos atidarymo padėties (maždaug 70° kampu).
4. Laikykite dureles abiem rankom už abiejų kraštų ir atkelkite jas nuo prietaiso kampu aukštyn.
5. Padėkite dureles išorine puse žemyn ant minkšto audinio ir lygaus pagrindo. Taip jų nesubraižysite.
6. Laikydami durelių apdailą už abiejų pusių durelių viršutinių kampų, paspauskite į vidų ir atleiskite fiksavimo tarpiklį.

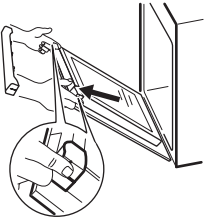

7. Patraukite durelių apdailą pirmyn ir nuimkite ją.
8. Laikykite durelių stiklo plokštes už viršutinio krašto ir iškelkite iš kreiptuvo.

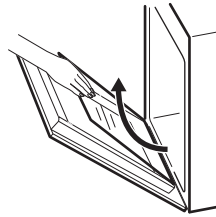

9. Stiklo plokštę nuvalykite vandeniu ir muilu. Atsargiai nusausinkite stiklo plokštę.

Baigę valyti įdėkite stiklo plokštes ir orkaitės dureles. Atlikite veiksmus atvirkščia eilės tvarka.

Atkreipkite dėmesį, kad stiklo plokštes (A ir B) sudėtumėte tinkama eilės tvarka. Pirmą plokštę (A) turi dekoratyvinį rėmą. Šilkografinės spaudos sritis privalo būti nukreipta į vidinę durelių pusę. Žiūrėkite, kad įdėjus stiklo plokštės rėmo paviršius (A) padengtose vietose nebūtų šiurkštus liečiant.

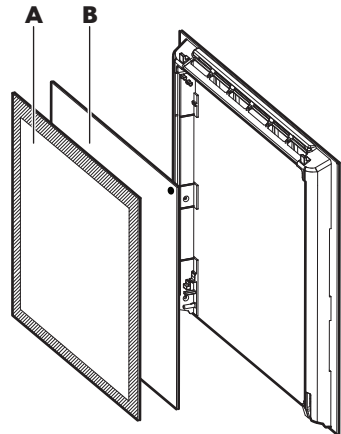

Lemputės keitimas

Patieskite audinį prietaiso viduje. Tai apsaugo nuo lempučių stiklinio gaubtelio ir orkaitės vidaus pažeidimų.

⚠️ ĮSPĖJIMAS! Žūties nuo elektros srovės pavojus! Atjunkite saugiklį prieš keisdami lempučių. Lempučių ir lempučių stiklinis gaubtas gali būti karšti.

1. Išjunkite prietaisą.
2. Išimkite saugiklius iš skirstomosios saugiklių dėžutės arba išjunkite jungtuvą.
3. Sukite stiklinį lempučių gaubtelį prieš laikrodžio rodyklę ir nuimkite jį.
4. Nuvalykite stiklinį gaubtelį.
5. Pakeiskite orkaitės lempučių 40 W, 230 V (50 Hz), 350 °C karščiui atsparia orkaitės lempučių (prijungimo tipas: G9).
6. Uždėkite stiklinį gaubtelį.

Trikčių šalinimas

⚠️ ĮSPĖJIMAS! Žr. saugos skyrius.

Ką daryti, jeigu...

Problema	Galima priežastis	Atitaisymo būdas
Orkaitė nekaista.	Orkaitė yra išjungta.	Ijunkite orkaitę.
Orkaitė nekaista.	Nenustatytas laikrodis.	Nustatykite laikrodį.
Orkaitė nekaista.	Nenustatytos būtinos nuostatos.	Patikrinkite, ar nuostatos yra tinkamos.
Orkaitė nekaista.	Suaktyvintas automatinis išjungimas.	Žr. skyrių „Automatinis išjungimas“.
Orkaitė nekaista.	Ijungtas apsaugos nuo vaikų užraktas.	Žr. skyrių „Apsaugos nuo vaikų užrakto naudojimas“.
Orkaitė nekaista.	Netinkamai uždarytos durelės.	Iki galo uždarykite dureles.
Orkaitė nekaista.	Perdegę saugiklis.	Patikrinkite, ar veikimas sutriko dėl saugiklio. Jeigu saugiklis pakartotinai perdega, kreipkitės į kvalifikuotą elektriką.
Lempučių nešviečia.	Perdegusi lempučių.	Pakeiskite lempučių.
Ekrane rodoma „F111“.	Netinkamai įkištas maisto gaminimo termometro kištukas į lizdą.	Kuo giliau įkiškite maisto gaminimo termometro kištuką į lizdą.

Problema	Galima priežastis	Atitaisymo būdas
Ekrane rodomas klaidos kodas, kurio nėra šioje lentelėje.	Ivyko elektronikos gedimas.	<ul style="list-style-type: none"> Išjunkite orkaitę, naudodami namų saugiklį arba apsauginį jungiklį skirstomojoje saugiklių dėžutėje, ir vėl įjunkite. Jeigu ekrane vėl rodomas klaidos kodas, kreipkitės į įgaliotąjį techninės priežiūros centrą.
Ant maisto produktų ir orkaitės viduje kaupiasi garai ir kondensatas.	Pernelyg ilgam palikote patiekalą orkaitėje.	Baigę gaminti, nepalikite patiekalų orkaitėje ilgiau negu 15–20 minučių.

Aptarnavimo duomenys

Jeigu patys negalite rasti problemos sprendimo, kreipkitės į įgaliotąjį techninio aptarnavimo centrą.

Duomenys, kuriuos būtina pateikti techninio aptarnavimo centrui, nurodyti techninių

duomenų lentelėje. Duomenų lentelę rasite prietaiso viduje, ant priekinio rėmo. Nenuimkite duomenų lentelės nuo prietaiso vidaus.

Rekomenduojame duomenis užsirašyti čia:

Modelis (MOD.)
Gaminio numeris (PNC)
Serijos numeris (S. N.)

Techniniai duomenys

Techniniai duomenys

Matmenys (vidiniai)	Plotis Aukštis Ilgis	477 mm 214 mm 418 mm
Kepimo skardos plotas	1424 cm ²	
Viršutinis kaitinamasis elementas	1900 W	
Apatinis kaitinamasis elementas	1000 W	

Grilis	1900 W
Žiedas	1650 W
Bendrasis galingumas	3000 W
Įtampa	220 - 240 V
Dažnis	50 Hz
Funkcijų skaičius	24

Energijos efektyvumas

Informacija apie gaminį pagal ES direktyvą 66/2014

Modelio žymuo	KULINARISK 303.009.12
Energijos vartojimo efektyvumo indeksas	94,5
Energijos sąnaudos esant standartinei įkrovai ir naudojant įprastą veikseną	0,93 kWh/ciklui
Energijos sąnaudos esant standartinei įkrovai ir naudojant priverstinės cirkuliacijos veikseną	0,69 kWh/ciklui
Ertmių skaičius	1
Karščio šaltinis	Elektra
Tūris	43 l
Orkaitės rūšis	Įmontuojama orkaitė
Svoris	31.3 kg

EN 60350-1. Buitiniai elektriniai virimo ir kepimo prietaisai. 1 dalis. Viryklės, orkaitės, garinės orkaitės ir kepinčiai.
Eksploatacinių charakteristikų matavimo metodai.

Energijos taupymas



Prietaise yra savybių, kurios jums padeda taupyti energiją kasdien ruošiant maistą.

Bendri patarimai

Patikrinkite, ar orkaitės durelės tinkamai uždarytos, kai prietaisas veikia, ir laikykite jas kuo daugiau uždarytas maisto gaminimo metu.

Naudokite metalinius indus, kad galėtumėte taupiau naudoti energiją.

Jeigu galima, iš anksto neįkaitinkite orkaitės, prieš dėdami maistą į vidų.

Jei maisto gaminimo trukmė ilgesnė nei 30 minučių, sumažinkite orkaitės temperatūrą

iki minimumo, likus 3–10 minučių iki kepimo pabaigos pagal gaminimo trukmę. Maistas pasigamins dėl likusio karščio orkaitėje.

Naudokite likusį karštį kitiems patiekalams pašildyti.

Maisto gaminimas naudojant ventiliatorių

Kai galima, naudokite maisto gaminimo funkcijas su ventiliatoriumi, kad taupytumėte energiją.

Likęs karštis

Veikiant tam tikroms orkaitės funkcijoms, įeigu suaktyvinta programa su pasirinkimu Trukmė arba Pabaiga ir maisto gaminimo trukmė yra ilgesnė nei 30 minučių, kaitinimo

elementai automatiškai išsijungia 10 % ankščiau.

Ventiliatorius ir apšvietimas ir toliau veikia.

Šilto pagaminto patiekalo išlaikymas

Pasirinkite žemiausios galimos temperatūros nuostatą, kad panaudotumėte likusį karštį ir išlaikytumėte patiekalą šiltą. Ekrane rodomas likusio karščio indikatorius arba temperatūra.

Maisto gaminimas išjungus apšvietimą

Gamindami maistą, išjunkite apšvietimą ir įjunkite tik tada, kai jums reikia.

APLINKOS APSAUGA

Atiduokite perdirbti medžiagas, pažymėtas šiuo ženklu . Išmeskite pakuotę į atitinkamą atliekų surinkimo konteinerį, kad ji būtų perdirbta. Padėkite saugoti aplinką bei žmonių sveikatą ir surinkti bei perdirbti elektros ir elektronikos prietaisų atliekas.

Neišmeskite šiuo ženklu  pažymėtų

prietaisų kartu su kitomis buitinėmis atliekomis. Atiduokite šį gaminį į vietos atliekų surinkimo punktą arba susisiekite su vietos savivaldybe dėl papildomos informacijos.

„IKEA“ GARANTIJA

Kiek laiko galioja „IKEA“ garantija?

Ši garantija galioja penkis (5) metus nuo tos dienos, kai įsigyjate prietaisą iš „IKEA“, nebent prietaisas būtų pavadintas „LAGAN“ – tokiu atveju jam taikoma dviejų (2) metų garantija. Originalų gaminio pirkimo čekį būtina išsaugoti kaip pirkimo įrodymą. Jeigu prireiktų atlikti remonto darbus pagal garantiją, prietaiso garantinis laikotarpis nepratšiamas.

Kuriems prietaisams penkių (5) metų „IKEA“ garantija netaikoma?

Prietaisų „LAGAN“ asortimentui ir visiems prietaisams, įsigytiems iš „IKEA“ iki 2007 m. rugpjūčio 1 d.

Kas atliks techninį aptarnavimą?

Techninį aptarnavimą atliks arba pats „IKEA“ techninio aptarnavimo paslaugų teikėjas, arba įgaliotųjų techninio aptarnavimo partnerių tinklas.

Kam galioja ši garantija?

Ši garantija galioja prietaiso gedimams, atsiradusiems dėl konstrukcijos arba medžiagų defektų; garantija įsigalioja nuo

gaminio pirkimo iš „IKEA“ datos. Ši garantija galioja tik tuo atveju, jeigu gaminiai naudojami namų ūkyje. Išimtyje išdėstytos skyriuje „Kam negalioja ši garantija?“. Garantinio laikotarpio metu bus padengiamos išlaidos už gedimo pataisymą, pavyzdžiui, remontą, dalis, darbą ir kelionės išlaidas, su sąlyga, kad prietaisas bus prieinamas remontui be ypatingų išlaidų. Šiomis sąlygomis galioja ES direktyvos (Nr. 99/44/EG) ir atitinkami vietos reglamentai. Pakeistos sugedę dalys tampa „IKEA“ nuosavybe.

Ką „IKEA“ darys, kad išspręstų problemą?

Paskirtasis „IKEA“ techninio aptarnavimo paslaugų teikėjas patikrins gaminį ir savo paties nuožiūra nuspręs, ar jam galioja ši garantija. Jeigu „IKEA“ techninio aptarnavimo paslaugų teikėjas nusprendžia, kad garantija galioja, jis, vadovaudamasis savo techninio aptarnavimo paslaugų teikimo procedūra, pats, savo nuožiūra, sugedusį gaminį arba pataiso, arba pakeičia jį tokiu pačiu ar panašiu gaminiu.

Kam ši garantija netaikoma?

- Esant įprastam nusidėvėjimui.
- Tyčinės žalos arba žalos dėl neatsargumo atveju; žalai, kurios priežastys – nesivadovavimas naudojimo instrukcija, netinkamas montavimas arba prijungimas prie netinkamos įtampos elektros lizdo; žalai, kurios priežastys – cheminė arba elektrocheminė reakcija, rūdys, korozija arba vandens padarytai žalai, įskaitant, bet neapsiribojant žala dėl per didelio kalkių kiekio vandentiekyje; žalai dėl anomalių aplinkos sąlygų.
- Sunaudojamoms keičiamosioms dalims, įskaitant maitinimo elementus ir lemputes.
- Nefunkcinėms ir dekoratyvinėms dalims, kurios neturi įtakos įprastam prietaiso naudojimui, įskaitant bet kokius įbrėžimus ir galimą spalvų pasikeitimą.
- Netyčinei žalai, padarytai pašaliniais daiktais arba medžiagomis, valant arba atkempšant filtrus, kanalizacijos sistemas arba skalbimo/plovimo priemonių stalčius.
- Žalai, padarytai šioms dalims: keraminiam stiklui, priedams, indų ir stalo reikmenų krepšiams, vandens tiekimo ir kanalizacijos vamzdžiams, lemputėms ir lempučių gaubtams, ekranams, rankenėlėms, aptaisams ir aptaisų dalims (nebent galima būtų įrodyti, kad tokią žalą sukėlė gamybos defektai).
- Tais atvejais, kai meistro apsilankymo metu gedimo rasti nepavyko.
- Tais atvejais, kai remontą atliko ne įgaliotieji techninio aptarnavimo paslaugų teikėjai ir (arba) ne partneris, sudaręs sutartį su įgaliotąja techninio aptarnavimo tarnyba, arba tuo atveju, jeigu buvo naudotos ne originalios dalys.
- Remonto darbams atlikus netinkamą montavimą arba sumontavus ne pagal specifikaciją.
- Naudojus prietaisą ne namų ūki aplinkoje, t. y. naudojus profesionaliems darbams.
- Žalai, padarytai pervežant. Jeigu klientas veža gaminį į savo namus arba kitu adresu, „IKEA“ nėra atsakinga už žalą, kuri gali kilti transportavimo metu. Visgi, jeigu gaminį kliento pristatymo adresu veža „IKEA“, tuomet už šio pristatymo metu gaminiui padarytą žalą atlyginama pagal šią garantiją.
- Išlaidoms už pradinį „IKEA“ prietaiso įrengimą. Visgi jeigu prietaisą pagal šios garantijos sąlygas taiso arba keičia „IKEA“ techninio aptarnavimo paslaugų teikėjas arba jo įgaliotasis techninio aptarnavimo paslaugų teikimo partneris, techninio aptarnavimo paslaugų teikėjas arba jo įgaliotasis techninio aptarnavimo paslaugų teikimo partneris iš naujo

įrengia prietaisą arba, jeigu reikia, įrengia pakeistą naują prietaisą.

Šis apribojimas negalioja neprikaištingam darbui, atliktam kvalifikuoto specialisto, naudojusio savo originalias dalis, siekusio, kad prietaisas atitiktų kitos ES šalies techninių saugos specifikacijų reikalavimus.

Šalies įstatymų galiojimas

„IKEA“ garantija suteikia jums ypatingų juridinių teisių, kurios apima arba viršija vietos reikalavimus. Visgi šios sąlygos jokiais būdais neapriboja vartotojų teisių, išdėstytų nacionalinės teisės aktuose.

Galiojimo vieta

Prietaisams, įsigytiems vienoje ES šalyje ir pervežtoms į kitą ES šalį, paslaugos teikiamos pagal įprastą, toje kitoje šalyje galiojančias garantines sąlygas.

Įsipareigojimas teikti paslaugas pagal garantiją vykdomas tik tuo atveju, jeigu prietaisas atitinka ir yra įrengtas pagal:

- technines šalies, kurioje pateikiama garantinė pretenzija, specifikacijas;
- montavimo instrukciją ir vartotojo vadove pateiktą saugos informaciją.

Pogarantinis „IKEA“ prietaisų techninis aptarnavimas:

Nesivarždami kreipkitės į

„IKEA“ pogarantinio techninio aptarnavimo tarnybą, norėdami:

1. pateikti techninio aptarnavimo užklausą pagal šią garantiją;
2. prašyti paaiškinti, kaip įmontuoti „IKEA“ prietaisą numatytuose „IKEA“ virtuvės balduose. Tarnyba neteiks paaiškinimų, susijusių su:
 - bendruoju „IKEA“ virtuvės baldų montavimu;
 - prijungimu prie elektros tinklo (jeigu gaminyje pateikiamas be elektros kištuko ir maitinimo kabelio), vandentiekio ir dujotiekio, nes šiuos

darbus privalo atlikti įgijotasis techninio aptarnavimo specialistas.

3. prašyti paaiškinti „IKEA“ prietaiso vartotojo vadovo turinį ir jo technines savybes.

Norėdami, kad mes užtikrintume jums geriausią pagalbą, prieš kreipdamiesi į mus, atidžiai perskaitykite montavimo instrukciją ir (arba) šios informacinės knygelės vartotojo vadovo skyrių.

Kaip susisiekti su mumis, jeigu jums reikia mūsų techninio aptarnavimo paslaugos?



Visą „IKEA“ paskirtųjų kontaktų ir atitinkamų tarptautinių telefonų numerių sąrašą rasite paskutiniame šio vartotojo vadovo puslapyje.



Norint, kad paslaugos būtų teikiamos greičiau, rekomenduojame skambinti specialiais, šio vartotojo vadovo pabaigoje nurodytais telefonų numeriais. Prireikus pagalbos, visada skambinkite numeriais, kurių sąrašas pateiktas konkretaus prietaiso informacinės knygelės pabaigoje. Prieš skambindami mums, būtinai turėkite po ranka prietaiso „IKEA“ prekės numerį (8 skaitmenų kodą), kurio jums prireiks, norint gauti pagalbą.

i IŠSAUGOKITE PIRKIMO ČEKI!

Tai jūsų pirkimo įrodymas, kurio reikia, norint, kad galiotų ši garantija. Atkreipkite dėmesį, kad perkant prietaisus, čekyje taip pat būna įrašytas kiekvienos „IKEA“ prekės pavadinimas ir numeris (8 skaitmenų kodas).

Reikia papildomos pagalbos?

Jeigu turėtumėte kokių nors papildomų klausimų, nesusijusių su pogarantiniu prietaisų aptarnavimu, skambinkite mūsų artimiausios „IKEA“ parduotuvės pagalbos telefono linija. Prieš kreipiantis į mus, rekomenduojame atidžiai perskaityti prietaiso dokumentaciją.

Country	Phone number	Call Fee	Opening time
België	070 246016	Binnenlandse gesprekskosten	8 tot 20 Weekdagen
Belgique		Tarif des appels nationaux	8 à 20. En semaine
България	00359888164080 0035924274080	Такса за повикване от страната	От 9 до 18 ч в работни дни
Česká republika	246 019721	Cena za místní hovor	8 až 20 v pracovních dnech
Danmark	70 15 09 09	Landstakst	man. - fre. 09.00 - 20.00 lør. 09.00 - 16.00 1 søndag pr. måned, normalt første søndag i måneden
Deutschland	+49 1806 33 45 32*	* 0,20 €/Verbindung aus dem Festnetz max. 0,60 €/Verbindung aus dem Mobilfunknetz	Werktags von 8.00 bis 20.00
Ελλάδα	211 176 8276	Υπεραστική κλήση	8 έως 20 κατά τις εργάσιμες ημέρες
España	91 1875537	Tarifa de llamadas nacionales	De 8 a 20 en días laborables
France	0170 36 02 05	Tarif des appels nationaux	9 à 21. En semaine
Hrvatska	00385 1 6323 339	Trošak poziva 27 lipa po minuti	radnim danom od ponedjeljka do petka od 08:00 do 16:00
Ireland	0 14845915	National call rate	8 till 20 Weekdays
Ísland	5880503	Innanlandsgjald fyrir síma	9 til 18. Virka daga
Italia	02 00620818	Tariffa applicata alle chiamate nazionali	dalle 8 alle 20 nei giorni feriali
Κυπρος	22 030 529	Υπεραστική κλήση	8 έως 20 κατά τις εργάσιμες ημέρες
Lietuva	5 230 06 99	Nacionalinių pokalbių tarifai	Pr. - Ketv.: 8:00 - 12:00, 12:45 - 17:00 Pnkt.: 8:00 - 12:00, 12:45 - 15:45
Magyarország	061 998 0549	Belföldi díjszabás	Hétköznapi 8 és 10 óra között
Nederland	0900 235 45 32 en/of 0900 BEL IKEA	15 cent/min., starttarief 4,54 cent en gebruikelijke belkosten	ma - vr 08.00 - 20.00, zat 09.00 - 20.00 (zondag gesloten)
Norge	815 22052	Takst innland	8 til 20 ukedager
Österreich	0810 300486	max. 10 Cent/min.	Mo - Fr 8.00 - 20.00 Uhr
Polska	012 297 8787	Stawka wg taryfy krajowej	Od 8 do 20 w dni robocze
Portugal	211557985	Chamada Nacional	9 às 21. Dias de Semana *excepto feriados
România	021 211 08 88	Tarif apel național	8 - 20 în zilele lucrătoare
Россия	8 495 6662929	Действующие телефонные тарифы	с 8 до 20 по рабочим дням Время московское
Schweiz	031 5500 324	Tarif für Anrufe im Bundesgebiet	8 bis 20 Werktage
Suisse		Tarif des appels nationaux	8 à 20. En semaine
Svizzera		Tariffa applicata alle chiamate nazionali	dalle 8 alle 20 nei giorni feriali
Slovensko	(02) 3300 2554	Cena vnútroštátneho hovoru	8 až 20 v pracovných dňoch
Suomi	030 6005203	Lankapuhelinverkosta 0,0835 €/puhelu + 0,032 €/min Matkapuhelinverkosta 0,192 €/min	arkipäivisin 8.00 - 20.00
Sverige	0775 700 500	lokalsamtal (lokal taxa)	mån-fre 8.30 - 20.00 lör-sön 9.30 - 18.00
Türkiye	212 244 0769	Ulusal arama ücreti	Hafta içi saat 09:00'dan 18:00'a kadar
Україна	044 586 2078	Міжміські дзвінки платні	9 - 21 В робочі дні
United Kingdom	020 3347 0044	National call rate	9 till 21. Weekdays
Eesti, Latvija		www.ikea.com	
Slovenija, Србија		www.ikea.com	

