

PL

TR

# KULINARISK



Design and Quality  
IKEA of Sweden



## **POLSKI**

Pełny wykaz punktów serwisowych współpracujących z firmą IKEA wraz z numerami telefonów w poszczególnych krajach znajduje się na ostatniej stronie niniejszej instrukcji.



## **TÜRKÇE**

IKEA tarafından tayin edilen Satış Sonrası Servis Sağlayıcılarının ve ilgili ulusal telefon numaralarının tam listesi için lütfen bu kılavuzun son sayfasına bakınız.

<b>POLSKI</b>	<b>4</b>
<b>TÜRKÇE</b>	<b>38</b>

## Spis treści

Informacje dotyczące bezpieczeństwa	4	Funkcje zegara	25
Wskazówki dotyczące bezpieczeństwa	7	Programy automatyczne	26
Instalacja	10	Korzystanie z akcesoriów	27
Opis urządzenia	11	Dodatkowe funkcje	28
Panel sterowania	12	Wskazówki i porady	30
Przed pierwszym użyciem	14	Konserwacja i czyszczenie	31
Codzienna eksploatacja	15	Rozwiązywanie problemów	32
Tryb kuchenki mikrofalowej	19	Dane techniczne	34
		OCHRONA ŚRODOWISKA	34
		GWARANCJA IKEA	35

Producent zastrzega sobie możliwość wprowadzenia zmian bez wcześniejszego powiadomienia.

## Informacje dotyczące bezpieczeństwa

Przed przystąpieniem do instalacji i rozpoczęciem eksploatacji urządzenia należy uważnie zapoznać się z załączoną instrukcją obsługi. Producent nie odpowiada za uszkodzenia i obrażenia ciała spowodowane nieprawidłową instalacją i eksploatacją. Należy zachować instrukcję wraz z urządzeniem do wykorzystania w przyszłości.

## Bezpieczeństwo dzieci i osób o ograniczonych zdolnościach ruchowych, sensorycznych lub umysłowych

- Urządzenie mogą obsługiwać dzieci po ukończeniu ósmego roku życia oraz osoby o ograniczonych zdolnościach fizycznych, sensorycznych lub umysłowych, a także nieposiadające odpowiedniej wiedzy lub doświadczenia, jeśli będą one nadzorowane lub zostaną poinstruowane w zakresie bezpiecznego korzystania z urządzenia i będą świadome związanych z tym zagrożeń.
- Nie pozwalać dzieciom bawić się urządzeniem.
- Przechowywać opakowanie w miejscu niedostępnym dla dzieci lub pozbyć się go w odpowiedni sposób.

- Dzieciom i zwierzętom nie wolno zbliżać się do pracującego lub stygnącego urządzenia. Łatwo dostępne elementy urządzenia mocno się nagrzewają.
- Jeśli urządzenie wyposażono w blokadę uruchomienia, zaleca się jej włączenie.
- Dzieciom nie wolno zajmować się czyszczeniem ani konserwacją urządzenia bez odpowiedniego nadzoru.
- Dzieciom w wieku do 3 lat nie wolno zbliżać się do urządzenia podczas jego pracy.

## **Ogólne zasady bezpieczeństwa**

- Instalacji urządzenia i wymiany jego przewodu zasilającego może dokonać wyłącznie osoba o odpowiednich kwalifikacjach.
- **OSTRZEŻENIE:** Urządzenie oraz jego nieosłonięte elementy nagrzewają się podczas pracy do wysokiej temperatury. Należy zachować ostrożność, aby uniknąć kontaktu z elementami grzejnymi. Dzieci poniżej 8 roku życia nie powinny znajdować się w pobliżu urządzenia, jeśli nie są pod stałym nadzorem.
- Podczas wyjmowania i wkładania akcesoriów lub naczyń należy zawsze używać rękawic kuchennych.
- Przed przystąpieniem do konserwacji urządzenia należy odłączyć je od zasilania.
- Aby uniknąć porażenia prądem, przed przystąpieniem do wymiany żarówki należy upewnić się, że urządzenie jest wyłączone.
- Nie czyścić urządzenia za pomocą myjek parowych.
- Do czyszczenia szyb w drzwiach nie należy używać ściernych środków czyszczących ani ostrych, metalowych myjek, ponieważ mogą one porysować powierzchnię, co może skutkować pęknięciem szkła.
- Jeśli przewód zasilający jest uszkodzony, musi wymienić go producent, autoryzowane centrum serwisowe lub inna

wykwalifikowana osoba, aby zapobiec zagrożeniu porażeniem prądem.

- Nie włączać urządzenia, jeśli jego wnętrze jest puste. Metalowe elementy wewnątrz komory mogą spowodować powstanie łuku elektrycznego.
- Jeśli drzwi lub uszczelki drzwiowe są uszkodzone, nie wolno korzystać z urządzenia, dopóki nie zostanie ono naprawione przez kompetentną osobę.
- Tylko kompetentna osoba może przeprowadzać czynności serwisowe lub naprawcze wiążące się z koniecznością zdjęcia osłony chroniącej przed promieniowaniem mikrofalowym.
- Nie należy podgrzewać cieczy ani żywności w zamkniętych pojemnikach. Może dojść do wybuchu.
- Podczas gotowania w kuchence mikrofalowej nie można używać metalowych pojemników na żywność lub napoje. Ograniczenie to nie ma zastosowania, jeśli producent określi rozmiar i kształt metalowych pojemników przeznaczonych do gotowania w kuchence mikrofalowej.
- Należy stosować wyłącznie akcesoria i naczynia przeznaczone do kuchenek mikrofalowych.
- Podgrzewając żywność w pojemnikach z papieru lub tworzywa, należy doglądać urządzenia, ponieważ występuje zagrożenie zapłonem.
- Urządzenie jest przeznaczone do podgrzewania żywności i napojów. Suszenie żywności lub odzieży oraz ogrzewanie poduszek termicznych, pantofli, gąbek, wilgotnych tkanin lub podobnych materiałów może spowodować obrażenia ciała, zapłon lub pożar.
- W razie pojawienia się dymu należy wyłączyć urządzenie, wyjąć wtyczkę i trzymać zamknięte drzwi, aby zdusić płomienie.

- Podgrzewanie napojów w kuchence mikrofalowej może doprowadzić do ich opóźnionego wrzenia. Przy obchodzeniu się z pojemnikiem należy zachować ostrożność.
- Zawartość butelek dla niemowląt oraz słoiczek z pokarmem dla dzieci należy wymieszać lub wstrząsnąć, aby zapewnić równomierną temperaturę pokarmu przed spożyciem oraz aby nie dopuścić do oparzenia.
- Nie wolno gotować jaj w skorupkach ani podgrzewać całych ugotowanych jaj w urządzeniu, ponieważ mogą one wybuchnąć, nawet po zakończeniu działania mikrofal.
- Urządzenie należy regularnie czyścić i usuwać wszelkie pozostałości żywności.
- Nieutrzymywanie kuchenki w czystości może prowadzić do uszkodzenia powierzchni obudowy urządzenia i w konsekwencji do ograniczenia jego żywotności oraz do zaistnienia niebezpiecznej sytuacji.

## Wskazówki dotyczące bezpieczeństwa

### Instalacja

 **OSTRZEŻENIE!** Urządzenie może zainstalować wyłącznie wykwalifikowana osoba.

- Usunąć wszystkie elementy opakowania.
- Nie instalować ani nie używać uszkodzonego urządzenia.
- Należy postępować zgodnie z instrukcją instalacji dołączoną do urządzenia.
- Zachować ostrożność podczas przenoszenia urządzenia, ponieważ jest ono ciężkie. Należy zawsze stosować rękawice ochronne i mieć na stopach pełne obuwie.
- Nigdy nie ciągnąć urządzenia za uchwyt.
- Zachować minimalne odstępstwa od innych urządzeń i mebli.
- Należy zadbać o to, aby meble itp. znajdujące się obok urządzenia i nad

nim spełniały odpowiednie wymogi bezpieczeństwa.

- Boki urządzenia powinny sąsiadować z urządzeniami lub meblami o tej samej wysokości.

### Podłączenie do sieci elektrycznej

 **OSTRZEŻENIE!** Występuje zagrożenie pożarem i porażeniem prądem elektrycznym.

- Wszystkie połączenia elektryczne powinien wykonać wykwalifikowany elektryk.
- Urządzenie musi być uziemione.
- Należy upewnić się, że informacje o podłączeniu elektrycznym podane na tabliczce znamionowej są zgodne z parametrami instalacji zasilającej. W przeciwnym razie należy skontaktować się z elektrykiem.

- Należy używać wyłącznie prawidłowo zamontowanego gniazda elektrycznego z uziemieniem.
- Nie stosować rozgałęźników ani przedłużaczy.
- Należy zwrócić uwagę, aby nie uszkodzić wtyczki ani przewodu zasilającego. Wymiany przewodu zasilającego można dokonać wyłącznie w naszym autoryzowanym centrum serwisowym.
- Przewody zasilające nie mogą dotykać drzwi urządzenia, zwłaszcza gdy drzwi są mocno rozgrzane.
- Zarówno dla elementów znajdujących się pod napięciem, jak i zaizolowanych części, zabezpieczenie przed porażeniem prądem należy zamocować w taki sposób, aby nie można go było odłączyć bez użycia narzędzi.
- Podłączyć wtyczkę do gniazda elektrycznego dopiero po zakończeniu instalacji. Należy zadbać o to, aby w zainstalowanym urządzeniu wtyczka przewodu zasilającego była łatwo dostępna.
- Jeśli gniazdo elektryczne jest obluźwane, nie wolno podłączać do niego wtyczki.
- Odłączając urządzenie, nie ciągnąć za przewód zasilający. Należy zawsze ciągnąć za wtyczkę sieciową.
- Konieczne jest zastosowanie odpowiednich wyłączników obwodu zasilania: wyłączniki automatyczne, bezpieczniki topikowe (typu wykręcanego – wyjmowane z oprawki), wyłączniki różnicowo-prądowe (RCD) oraz styczniki.
- W instalacji elektrycznej należy zastosować wyłącznik obwodu umożliwiający odłączenie urządzenia od zasilania na wszystkich biegunach. Wyłącznik obwodu musi mieć rozwarcie styków wynoszące minimum 3 mm.
- Urządzenie spełnia wymogi dyrektyw EWG.

## Obsługa



### OSTRZEŻENIE!

Niebezpieczeństwo odniesienia obrażeń ciała, oparzenia, porażenia prądem lub wybuchu.

- Urządzenie jest przeznaczone wyłącznie do użytku domowego.
  - Nie zmieniać parametrów technicznych urządzenia.
  - Należy upewnić się, że otwory wentylacyjne są drożne.
  - Nie pozostawiać włączonego urządzenia bez nadzoru.
  - Wyłączać urządzenie po każdym użyciu.
  - Podczas pracy urządzenia należy zachować ostrożność przy otwieraniu jego drzwi. Może dojść do uwolnienia gorącego powietrza.
  - Nie obsługiwać urządzenia mokrymi rękami lub jeśli ma ono kontakt z wodą.
  - Nie opierać się o otwarte drzwi urządzenia.
  - Nie używać urządzenia jako powierzchni roboczej ani miejsca do przechowywania przedmiotów.
  - Należy ostrożnie otwierać drzwi urządzenia. Stosowanie składników zawierających alkohol może spowodować powstanie mieszanki alkoholu i powietrza.
  - Podczas otwierania drzwi urządzenia nie wolno zbliżać do niego iskrzących przedmiotów ani otwartego płomienia.
  - Nie umieszczać w urządzeniu, na nim ani w jego pobliżu łatwopalnych substancji ani przedmiotów nasączonych łatwopalnymi substancjami.
  - Nie używać funkcji kuchenki mikrofalowej do wstępnego ogrzania piekarnika.
-  **OSTRZEŻENIE!** Występuje zagrożenie uszkodzenia urządzenia.
- Aby zapobiec uszkodzeniu lub odbarwieniu się emalii:



- Nie należy kłaść folii aluminiowej bezpośrednio na dnie urządzenia.
- Nie należy wlewać wody bezpośrednio do rozgrzanego urządzenia.
- Nie należy pozostawiać wilgotnych naczyń ani potraw w urządzeniu po zakończeniu pieczenia.
- Należy zachować ostrożność podczas wyjmowania i wkładania akcesoriów.
- Odbarwienie emalii nie ma wpływu na działanie urządzenia.
- Do pieczenia wilgotnych ciast należy używać głębokiej blachy. Sok z owoców może trwale zapalić emalię.
- Urządzenie jest przeznaczone wyłącznie do przyrządzania potraw. Nie wolno go używać do innych celów, takich jak np. ogrzewanie pomieszczeń.
- Podczas pieczenia drzwi piekarnika powinny być zawsze zamknięte.
- Jeśli urządzenie zainstalowano za ścianką meblową (np. za drzwiami szafki), drzwi nie wolno zamykać podczas użytkowania urządzenia. Połączenie wysokiej temperatury i wilgoci wewnątrz zamkniętego mebla może doprowadzić do uszkodzenia urządzenia, mebla lub podłogi. Nie zamykać drzwi szafki, aż urządzenie całkowicie ostygnie po użyciu.

### Konserwacja i czyszczenie



**OSTRZEŻENIE!** Występuje zagrożenie odniesieniem obrażeń, pożarem lub uszkodzeniem urządzenia.

- Przed przystąpieniem do konserwacji należy wyłączyć urządzenie i wyjąć wtyczkę przewodu zasilającego z gniazda elektrycznego.
- Upewnić się, że urządzenie ostygło. Występuje zagrożenie pęknięcia szyby urządzenia.
- Jeśli szyba pęknie, należy ją niezwłocznie wymienić. Należy

skontaktować się z autoryzowanym centrum serwisowym.

- Po każdym użyciu wytrzeć do sucha komorę i drzwi. Para powstała w wyniku działania urządzenia skrapla się na ściankach komory i może powodować korozję.
- Aby zapobiec uszkodzeniu powierzchni urządzenia, należy regularnie ją czyścić.
- Resztki tłuszczu i potraw w urządzeniu mogą być przyczyną powstania pożaru lub łuku elektrycznego podczas działania funkcji kuchenki mikrofalowej.
- Podczas stosowania aerozolu do piekarników należy przestrzegać wskazówek dotyczących bezpieczeństwa umieszczonych na opakowaniu.

### Naczynia szklane

Z naczyniami szklanymi należy obchodzić się z zachowaniem odpowiedniej ostrożności, w przeciwnym razie może dojść do ich pęknięcia, wyszczerbienia lub głębokiego zarysowania:

- Unikać kontaktu naczyń szklanych z zimną wodą lub innymi płynami, ponieważ nagłe obniżenie temperatury może spowodować natychmiastowe pęknięcie szkła. Fragmenty rozbitego szkła mogą być bardzo ostre i trudne do zlokalizowania.
- Nie stawiać gorących naczyń szklanych na mokrej lub chłodnej powierzchni, bezpośrednio na blacie lub na metalowej powierzchni; nie chwycić gorących naczyń szklanych za pomocą mokrej ściereczki.
- Nie używać ani nie naprawiać naczyń szklanych, które są wyszczerbione, pęknięte lub głęboko zarysowane.
- Nie upuszczać naczyń szklanych na twarde przedmioty, nie rzucać nimi ani nie uderzać w nie przyborami kuchennymi.
- Nie nagrzewać pustych lub prawie pustych naczyń szklanych w kuchenice

mikrofalowej, nie przegrzewać oleju ani masła w kuchence mikrofalowej (ograniczyć czas gotowania do minimum).

Pozostawić gorące naczynia szklane do ostygnięcia na półce, podstawce lub na suchej ściereczce. Upewnić się, że naczynie szklane ostygło przed umyciem go albo włożeniem do chłodziarki lub zamrażarki.

Unikać chwytania gorących naczyń szklanych (także naczyń z silikonowymi uchwytyami) bez użycia suchych rękawic ochronnych.

Unikać niezalecanego użycia w kuchence mikrofalowej (np. użycia piekarnika bez potrawy lub z jej małą ilością).

### Wewnętrzne oświetlenie

- Żarówka zwykła lub halogenowa zastosowana w tym urządzeniu jest przeznaczona wyłącznie do urządzeń domowych. Nie należy używać jej do oświetlania pomieszczeń.



#### **OSTRZEŻENIE!**

Niebezpieczeństwo porażenia prądem.

- Przed przystąpieniem do wymiany żarówki należy odłączyć urządzenie od źródła zasilania.
- Używać wyłącznie żarówek tego samego typu.

## Instalacja



**OSTRZEŻENIE!** Patrz rozdział dotyczący bezpieczeństwa.

### Montaż



Przed zainstalowaniem urządzenia należy zapoznać się z instrukcją montażu.

### Utylizacja



**OSTRZEŻENIE!** Występuje zagrożenie odniesieniem obrażeń ciała lub uduszeniem.

- Odłączyć urządzenie od źródła zasilania.
- Odciąć przewód zasilający blisko urządzenia i oddać do utylizacji.
- Wymontować drzwi, aby uniemożliwić zamknięcie się dziecka lub zwierzęcia w urządzeniu.
- **Materiały opakowaniowe:** Materiały, z których wykonano opakowanie nie szkodzą środowisku i nadają się do ponownego przetworzenia. Elementy z tworzyw sztucznych oznaczono międzynarodowymi skrótami, takimi jak PE, PS itp. Materiały opakowaniowe należy utylizować, wyrzucając je do odpowiedniego pojemnika udostępnionego przez komunalny zakład utylizacji odpadów.

### Serwis

- Należy skontaktować się z autoryzowanym punktem serwisowym, który naprawi urządzenie.
- Należy stosować wyłącznie oryginalne części zamienne.

### Instalacja elektryczna



**OSTRZEŻENIE!** Instalację elektryczną musi wykonać wykwalifikowana osoba.

- i** Producent nie ponosi odpowiedzialności za nieprzestrzeganie zaleceń dotyczących bezpieczeństwa, które zawarto w rozdziałach poświęconych bezpieczeństwu.

W zestawie z urządzeniem jest przewód zasilający.

### Przewody

Rodzaje przewodów przeznaczonych do montażu lub wymiany:

H07 RN-F, H05 RN-F, H05 RRF, H05 VV-F, H05 V2V2-F (T90), H05 BB-F

Dobór przekroju przewodu należy przeprowadzić na podstawie mocy

całkowitej podanej na tabliczce znamionowej. Można również skorzystać z informacji zawartych w tabeli:

Moc całkowita (W)	Przekrój przewodu (mm <sup>2</sup> )
maksymalnie 1380	3 x 0.75
maksymalnie 2300	3 x 1
maksymalnie 3680	3 x 1.5

Przewód ochronny (żółto-zielony) musi być o 2 cm dłuższy od przewodu fazowego i neutralnego (niebieski i brązowy).

## Opis urządzenia

### Widok urządzenia

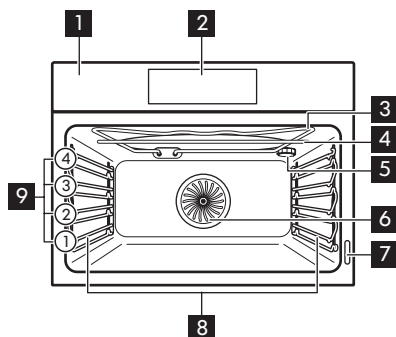

- 1** Panel sterowania
- 2** Sterowanie elektroniczne
- 3** Grill
- 4** Generator mikrofal
- 5** Oświetlenie
- 6** Wentylator
- 7** Tabliczka znamionowa
- 8** Prowadnice blach, wyjmowane
- 9** Poziomy umieszczenia potraw

### Akcesoria

- **Ruszt** x 1  
Do ustawiania naczyń, foremek do ciast oraz do pieczenia mięs.
- **Blacha do pieczenia ciasta** x 1  
Do pieczenia ciast i ciastek.

- **Dolna szklana płyta kuchenki mikrofalowej** x 1  
Do użycia w trybie kuchenki mikrofalowej.

## Panel sterowania

### Sterowanie elektroniczne

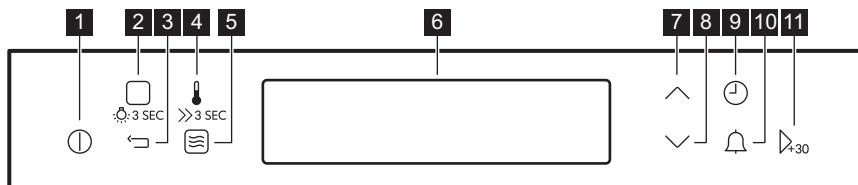

	Symbol	Funkcja	Uwagi
<b>1</b>		WŁ./WYŁ.	Włączanie i wyłączenie urządzenia.
<b>2</b>		Funkcje pieczenia lub Gotowanie wspomagane	Dotknąć jednokrotnie symbolu, aby wybrać funkcję pieczenia lub menu: Gotowanie wspomagane. Ponowne dotknięcie symbolu umożliwia przełączanie pomiędzy menu: Funkcje pieczenia, Gotowanie wspomagane. Aby włączyć lub wyłączyć oświetlenie piekarnika, należy dotknąć i przytrzymać symbol przez 3 sekundy.
<b>3</b>		Przycisk Powrót	Powrót do poprzedniego poziomu menu. Aby wyświetlić menu główne, należy dotknąć symbolu i przytrzymać go przez 3 sekundy.
<b>4</b>		Wybór temperatury	Ustawianie temperatury lub wyświetlanie aktualnej temperatury w urządzeniu. Dotknąć i przytrzymać symbol przez 3 sekundy, aby włączyć lub wyłączyć funkcję: Szybkie nagrzewanie.
<b>5</b>		Funkcja kuchenki mikrofalowej	Włączanie funkcji kuchenki mikrofalowej. Podczas korzystania z funkcji kuchenki mikrofalowej z funkcją: Czas przez ponad 7 minut oraz w trybie łączonym moc mikrofal nie może przekraczać 600 W.
<b>6</b>	-	Wyświetlacz	Pokazuje aktualne ustawienia urządzenia.
<b>7</b>		Przycisk W górę	Służy do przemieszczania się w górę menu.

	Symbol	Funkcja	Uwagi
8	∨	Przycisk W dół	Służy do przemieszczania się w dół menu.
9	🕒	Godzina i dodatkowe funkcje	Ustawianie różnych funkcji. Gdy działa funkcja pieczenia, należy dotknąć symbolu, aby ustawić zegar lub funkcje: Blokada panelu, Ulubione, Pieczenie+utrzym. temp., Ustaw + start.
10	🔔	Minutnik	Aby ustawić funkcję: Minutnik.
11	▶+30	OK / Szybkie włączenie kuchenki mikrofalowej	Potwierdzenie wyboru lub ustawień. Włączenie funkcji kuchenki mikrofalowej. Można to zrobić, gdy urządzenie jest wyłączone.



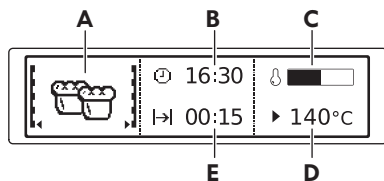

### Wyświetlacz



- A. Funkcja pieczenia lub funkcja kuchenki mikrofalowej
- B. Aktualny czas
- C. Wskaźnik nagrzewania
- D. Temperatura lub moc mikrofal
- E. Czas trwania lub czas zakończenia działania funkcji

Inne wskazania wyświetlacza:

Symbol	Funkcja	
🔔	Minutnik	Funkcja jest włączona.
🕒	Aktualny czas	Wyświetlacz pokazuje aktualną godzinę.
↔	Czas	Wyświetlacz wskazuje wymagany czas pieczenia.
→	Koniec	Wyświetlacz wskazuje czas zakończenia pieczenia.
🔥	Temperatura	Na wyświetlaczu wskazywana jest temperatura.

Symbol	Funkcja	
	Wskazanie czasu	Wyświetlacz wskazuje czas działania funkcji pieczenia. Nacisnąc jednocześnie $\vee$ i $\wedge$ , aby wyzerować czas.
	Wskaźnik nagrzewania	Wyświetlacz wskazuje temperaturę w urządzeniu.
	Wskaźnik szybkiego grzania	Funkcja jest włączona. Zapewnia ona krótszy czas nagrzewania.
	Automatyka wagowa	Wskazanie informuje, że system automatycznego ważenia jest włączony lub można zmienić ciężar.
	Pieczenie+utrzym. temp.	Funkcja jest włączona.

## Przed pierwszym użyciem

**⚠ OSTRZEŻENIE!** Patrz rozdział dotyczący bezpieczeństwa.

### Czyszczenie wstępne

Wyjąć z urządzenia wszystkie akcesoria i prowadnice blach.

**i** Patrz rozdział „Konserwacja i czyszczenie”.

Wyczyścić urządzenie i akcesoria przed pierwszym użyciem.

Umieścić akcesoria i wyjmowane prowadnice blach w początkowym położeniu.

### Pierwsze podłączenie

Podłączając urządzenie do źródła zasilania lub po zaniku zasilania, należy ustawić język, kontrast wyświetlacza, jasność wyświetlacza oraz aktualną godzinę.

1. Nacisnąć  $\wedge$  lub  $\vee$ , aby ustawić wartość.
2. Nacisnąć  $\rightarrow$ 30, aby potwierdzić.

### Wstępne nagrzewanie

Przed pierwszym użyciem nagrzać wstępnie urządzenie tylko z rusztami i blachami do pieczenia ciasta w środku. Dolną szklaną płytę kuchenki mikrofalowej należy wyjąć.

1. Wybrać funkcję: Górna/dolna grzałka  $\text{---}$  i maksymalną temperaturę.
2. Pozostawić włączone urządzenie na 1 godzinę.

Akcesoria mogą rozgrzać się mocniej niż zwykle. Z urządzenia może wydobywać się nieprzyjemny zapach i dym. Jest to normalne zjawisko. Należy zapewnić wystarczający dopływ świeżego powietrza do pomieszczenia.

### Używanie mechanicznej blokady uruchomienia

Urządzenie wyposażono w blokadę uruchomienia. Znajduje się ona pod panelem sterowania, po jego prawej stronie.

Aby otworzyć drzwi piekarnika z zainstalowaną blokadą uruchomienia, należy pociągnąć dźwignię zabezpieczenia w górę, jak pokazano na rysunku.

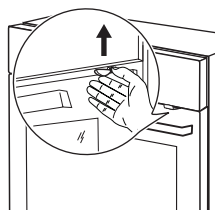

Podczas zamykania drzwi piekarnika nie należy pociągać blokady.

Aby zdemonstrować blokadę uruchomienia, należy otworzyć drzwi piekarnika i usunąć blokadę za pomocą wkrętaka typu torx. Wkrętak typu torx znajduje się w opakowaniu z elementami montażowymi piekarnika.

Po zdemonstrowaniu blokady uruchomienia należy ponownie wkręcić śrubę na swoje miejsce.

## Codzienna eksploatacja

**⚠ OSTRZEŻENIE!** Patrz rozdział dotyczący bezpieczeństwa.

### Obsługa menu

1. Włączyć urządzenie.
2. Nacisnąć  $\vee$  lub  $\wedge$ , aby wybrać opcję menu.

3. Nacisnąć  $\triangleright_{+30}$ , aby przejść do podmenu lub zaakceptować ustawienie.

**i** Aby w dowolnej chwili powrócić do menu głównego, należy użyć  $\leftarrow$ .













### Przegląd menu

Menu główne



Symbol	Pozycja menu	Zastosowanie
	Funkcje pieczenia	Zawiera listę funkcji pieczenia.
	Gotowanie wspomagane	Zawiera listę programów automatycznych.
	Ulubione	Zawiera listę ulubionych programów pieczenia utworzonych przez użytkownika.
	Ustawienia podstawowe	Konfiguracja pozostałych ustawień.
	Specjalne	Zawiera listę dodatkowych funkcji pieczenia.

Podmenu opcji: Ustawienia podstawowe









Symbol	Podmenu	Opis
	Ustaw aktualną godzinę	Ustawianie aktualnej godziny na zegarze.

Symbol	Podmenu	Opis
	Wskazanie czasu	Gdy opcja jest WŁĄCZONA, po wyłączeniu urządzenia na wyświetlaczu widoczna jest aktualna godzina.
	Ustaw + start	Umożliwia ustawienie funkcji i włączenie jej w późniejszym czasie poprzez naciśnięcie dowolnego symbolu na panelu sterowania.
	Pieczenie+utrzym. temp.	Umożliwia utrzymywanie temperatury potrawy przez 30 minut po zakończeniu pieczenia.
	Wydłużenie czasu	Włącza i wyłącza funkcję wydłużenia czasu.
	Kontrast wyświetlacza	Stopniowa regulacja kontrastu wyświetlacza.
	Jasność wyświetlacza	Stopniowa regulacja jasności wyświetlacza.
	Język	Wybór języka komunikatów na wyświetlaczu.
	Głośność sygnału	Stopniowa regulacja głośności dźwięku przycisków oraz sygnałów.
	Dźwięki przycisków	Włączanie i wyłączenie dźwięku pól dotykowych. Nie można wyłączyć dźwięku towarzyszącemu dotknięciu pola WŁ./WYŁ.
	Alarm/sygnał błędu	Włączanie i wyłączenie sygnałów alarmowych.
	Serwis	Wyświetlanie informacji o wersji oprogramowania i konfiguracji.
	Ustawienia fabryczne	Przywracanie ustawień fabrycznych.



### Funkcje pieczenia







Funkcja pieczenia		Zastosowanie
	Termoobieg	Do jednoczesnego pieczenia na dwóch poziomach i do suszenia żywności. Ustawić temperaturę o 20-40°C niższą niż dla funkcji: Górna/dolna grzałka.
	Górna/dolna grzałka	Do pieczenia mięsa lub ciasta na jednym poziomie.



Funkcja pieczenia		Zastosowanie
	Pizza	Do pieczenia na jednym poziomie dań wymagających intensywnego przyrumienienia i kruchego spodu. Ustawić temperaturę o 20-40°C niższą niż dla funkcji: Górna/dolna grzałka.
	Termoobieg (niska temp.)	Do przyrządzania delikatnych, soczystych pieczeń.
	Grzałka dolna	Do pieczenia ciast na kruchym spodzie oraz do pasteryzowania żywności.
	Pieczenie ekonomiczne	Funkcje EKO pozwalają zmniejszyć zużycie energii podczas pieczenia. Konieczne jest uprzednie ustawienie czasu pieczenia. W celu uzyskania dodatkowych informacji o zalecanych ustawieniach należy zapoznać się z tabelami pieczenia w książce kucharskiej.
	Potrawy mrożone	Do przyrządzania produktów gotowych, takich jak frytki, pieczone ziemniaki w ćwiartkach, sajonki.
	Grill	Do grillowania płaskich potraw i opiekania chleba.
	Szybki grill	Do grillowania potraw płaskich w dużych ilościach i do opiekania pieczywa.
	Turbo grill	Do pieczenia większych kawałków mięsa lub drobiu z kością na jednym poziomie. Również do przyrządzania zapiekanek i przyrumieniania.

### Specjalne

Funkcja pieczenia		Zastosowanie
	Chleb	Do wypieku chleba.
	Zapiekanki	Do przyrządzania takich potraw jak lasagne czy dania ziemniaczane. Również zapiekanie i przyrumienianie.

Funkcja pieczenia		Zastosowanie
	Wyrastanie ciasta	Do kontrolowanego wspomagania wyrastania ciasta drożdżowego przed wypiekiem.
	Podgrzewanie talerzy	Do podgrzewania talerzy przed podaniem na stół.
	Pasteryzowanie	Do pasteryzowania przetworów z warzyw, np. pikli.
	Suszenie	Do suszenia pokrojonych owoców (np. jabłek, śliwek, brzoskwiń) oraz warzyw (np. pomidorów, cukinii lub grzybów).
	Podtrzymywanie temp.	Do utrzymywania temperatury potraw.
	Rozmrażanie	Tej funkcji można użyć do rozmrażania potraw mrożonych, takich jak warzywa i owoce. Czas rozmrażania uzależniony jest od ilości i grubości mrożonej potrawy.

### Włączenie funkcji pieczenia

1. Włączyć urządzenie.
2. Wybrać menu: Funkcje pieczenia.
3. Nacisnąć  $\triangleright_{30}$ , aby potwierdzić.
4. Wybrać funkcję pieczenia.
5. Nacisnąć  $\triangleright_{30}$ , aby potwierdzić.
6. Ustawić temperaturę.
7. Nacisnąć  $\triangleright_{30}$ , aby potwierdzić.

### Wskaźnik rozgrzania

Po włączeniu funkcji pieczenia na wyświetlaczu pojawia się pasek. Pasek sygnalizuje wzrost temperatury piekarnika. Po osiągnięciu właściwej temperatury rozlega się trzykrotnie sygnał dźwiękowy, pasek przez chwilę miga, a następnie znika.

### Wskaźnik szybkiego grzania

Ta funkcja zapewnia krótszy czas nagrzewania.

-  Nie wkładać żywności do piekarnika, gdy włączona jest funkcja szybkiego nagrzewania.

Aby włączyć tę funkcję, należy przytrzymać  przez 3 sekundy. Wskaźnik nagrzewania zmieni wygląd.

### Ciepło resztkowe

Po wyłączeniu urządzenia na wyświetlaczu pokazywany jest poziom ciepła resztkowego. Ciepło resztkowe można wykorzystać do utrzymania temperatury potraw.

### Oszczędzanie energii



Urządzenie wyposażono w funkcje umożliwiające oszczędzanie energii podczas codziennego pieczenia.

### Ogólne porady

Należy sprawdzić, czy podczas pracy urządzenia drzwi piekarnika są prawidłowo zamknięte. Drzwi powinny być dokładnie zamknięte podczas pieczenia.

Korzystanie z metalowych naczyń pozwala oszczędzać energię, ale tylko w przypadku użycia innych funkcji niż kuchenka mikrofalowa.

Jeśli to możliwe, nie należy wstępnie nagrzewać piekarnika przez umieszczeniem w nim potrawy.

Podczas pieczenia trwającego ponad 30 minut należy zmniejszyć temperaturę do minimum na ostatnie 3-10 minut pieczenia (odpowiednio do czasu pieczenia). Ciepło resztkowe zgromadzone w piekarniku umożliwi dokończenie pieczenia.

Używać ciepła resztkowego do podgrzewania innych potraw.

### Pieczenie z wykorzystaniem funkcji termoobiegu

Jeśli to możliwe, w celu oszczędzania energii należy korzystać z funkcji termoobiegu.

### Ciepło resztkowe

W przypadku niektórych funkcji piekarnika, jeśli włączono program z wyborem czasu (Czas lub Koniec), a czas pieczenia przekracza 30 minut, grzałki wyłączają się automatycznie po upływie 90% ustawionego czasu.

Wentylator i oświetlenie pozostają włączone.

### Podtrzymywanie temperatury potraw

Wybrać najniższe możliwe ustawienie temperatury, aby wykorzystać ciepło resztkowe i podtrzymać temperaturę potrawy. Na wyświetlaczu będzie widoczny wskaźnik ciepła resztkowego lub aktualna temperatura.

### Pieczenie z wyłączonym oświetleniem

Należy wyłączać oświetlenie podczas pieczenia i włączać je tylko w razie potrzeby.

## Tryb kuchenki mikrofalowej

### Kuchenka mikrofalowa

#### Informacje ogólne:



**UWAGA!** Urządzenie nie może pracować, gdy nie ma w nim żywności.

- Po wyłączeniu urządzenia pozostawić w nim żywność na kilka minut. Patrz tabele gotowania przy użyciu funkcji kuchenki mikrofalowej: czas oczekania.
- Przed rozpoczęciem przyrządzania potrawy należy usunąć opakowanie z folii aluminiowej, metalową tackę itp.

- Zaleca się, aby podczas korzystania z trybu kuchenki mikrofalowej umieszczać potrawy tylko na jednym poziomie.
- Jeśli to możliwe, należy zawsze zamieszać potrawę przed podaniem.

#### Gotowanie:

- W miarę możliwości należy gotować produkty pod przykryciem w naczyniach odpowiednich do używania w kuchenke mikrofalowej. Potrawy można gotować bez przykrycia, jeśli ich wierzch ma być przypieczony.
- Należy uważać, aby nie rozgotować potrawy poprzez ustawienie za wysokiego poziomu mocy lub zbyt

długiego czasu gotowania. Może to spowodować wysuszenie, przypalenie lub zapalenie się potrawy.

- Nie gotować w urządzeniu jajek w skorupkach, ponieważ mogą eksplodować. Przed smaženiem jajek należy nakłuć ich żółtka.
- Przed przystąpieniem do gotowania produktów ze „skórką”, takich jak ziemniaki, pomidory czy kielbaski, należy kilkakrotnie nakłuć je widelcem, aby nie eksplodowały.
- Schłodzoną lub mrożoną żywność należy gotować dłużej.
- Potrawy z sosem wymagają okresowego mieszania.
- Większe porcje potraw należy obrócić na drugą stronę po upływie połowy czasu gotowania.
- W miarę możliwości należy pokroić warzywa na kawałki podobnej wielkości.
- Używać płaskich, szerokich naczyń.
- Nie używać naczyń z porcelany, ceramiki lub fajansu mających nieszkliwione dna lub małe otwory (np. na uchwyty). Wilgoć znajdująca się w otworach może po podgrzaniu spowodować pęknięcie naczynia.

#### **Rozmrażanie mięsa, drobiu i ryb:**

- Mrożone, pozbawione opakowania mięso położyć na odwróconym małym talerzu, umieszczonym w większym pojemniku lub na ruszcie do rozmrażania bądź plastikowym sicie, tak aby umożliwić spływanie cieczy powstającej podczas rozmrażania.

- Obrócić produkt po upływie połowy czasu rozmrażania. W miarę możliwości podzielić, a następnie wyjąć kawałki, które zaczęły się rozmrażać.

#### **Rozmrażanie masła, porcji tortu i twarogu:**

- Nie rozmrażać tych produktów całkowicie w urządzeniu, lecz dokończyć ich rozmrażanie w temperaturze pokojowej. Zapewnia to bardziej równomierne efekty. Przed rozpoczęciem rozmrażania należy usunąć wszystkie metalowe lub aluminiowe elementy opakowania.

#### **Rozmrażanie owoców i warzyw:**

- Jeśli owoce lub warzywa mają pozostać surowe, nie należy ich rozmrażać całkowicie w urządzeniu, lecz dokończyć rozmrażanie w temperaturze pokojowej.
- Aby ugotować warzywa i owoce bez ich uprzedniego rozmrażania, należy użyć wyższej mocy mikrofal.

#### **Dania gotowe:**

- Gotowe dania w metalowych lub plastikowych opakowaniach (z metalowymi pokrywkami) można rozmrażać lub podgrzewać za pomocą mikrofal, jeśli producent wyraźnie zaznaczył, że nadają się one do kuchenek mikrofalowych.
- Należy przestrzegać wskazówek producenta żywności podanych na opakowaniu (np. zdjęć metalową pokrywkę i nakłuć plastikową folię).

## Odpowiednie naczynia i materiały

Naczynie / Materiał	Kuchenka mikrofalowa			Grill ♥♥♥♥
	Rozmrażanie	Podgrzewanie	Gotowanie	
Szkoło i porcelana odporne na wysoką temperaturę, bez metalowych elementów (np. Pyrex, szkło żaroodporne itp.)	✓	✓	✓	✓
Szkoło i porcelana nieodporne na wysoką temperaturę <sup>1)</sup>	✓	X	X	X
Ruszt grilla, szkło i szkło ceramiczne z materiałów odpornych na wysoką i niską temperaturę (np. Arcoflam)	✓	✓	✓	✓
Ceramika <sup>2)</sup> , fajans <sup>2)</sup>	✓	✓	✓	X
Tworzywo sztuczne odporne na wysoką temperaturę do 200°C <sup>3)</sup>	✓	✓	✓	X
Karton, papier	✓	X	X	X
Folia spożywcza	✓	X	X	X
Folia do pieczenia z zamknięciem nadającym się do kuchenek mikrofalowych <sup>3)</sup>	✓	✓	✓	X
Metalowe naczynia do pieczenia, np. emaliowane lub żeliwne	X	X	X	✓
Formy do pieczenia lakierowane na czarno lub z powłoką silikonową <sup>3)</sup>	X	X	X	✓
Błacha do pieczenia ciasta	X	X	X	✓
Ruszt	X	X	X	✓
Szklana dolna płyta kuchenki mikrofalowej	✓	✓	✓	X
Naczynia do przyrumieniania, np. talerz crisp lub crunch	X	✓	✓	X

Naczynie / Materiał	Kuchenka mikrofalowa			Grill ▼▼▼▼
	Rozmrażanie	Podgrzewanie	Gotowanie	
Potrawy gotowe w opakowaniach <sup>3)</sup>	✓	✓	✓	✓

1) Bez srebrnych, złotych i platynowych elementów oraz metalowych dekoracji.

2) Bez kwarcowych lub metalowych elementów oraz szkliva z zawartością metalu

3) Należy przestrzegać wskazówek producenta dotyczących maksymalnej temperatury.

### Wskazówki dotyczące korzystania z mikrofal

Rezultat	Rozwiązanie
Nie można znaleźć informacji na temat ilości przyrządzanej potrawy.	Znaleźć informacje dotyczące podobnej potrawy lub produktu. Wydłużyć lub skrócić czas gotowania zgodnie z następującą zasadą: podwójna ilość – blisko podwójna ilość czasu, połowa ilości – połowa czasu.
Potrava po ugotowaniu jest zbyt sucha.	Ustawić krótszy czas gotowania lub wybrać niższą moc mikrofal i gotować potrawę pod przykryciem w naczyniu odpowiednim do użycia w kuchenke mikrofalowej.
Po upływie ustawionego czasu potrawa nie jest jeszcze rozmrożona, podgrzana bądź ugotowana.	Ustawić dłuższy czas gotowania lub wybrać wyższą moc mikrofal. Grubsze potrawy wymagają zwykle dłuższego czasu gotowania. Zamieszać lub obrócić potrawę podczas gotowania.
Po upływie czasu gotowania potrawa jest za gorąca przy brzegu, a w środku jeszcze niegotowa.	Następnym razem należy wybrać niższą moc i dłuższy czas. W połowie gotowania, np. zupy, należy zamieszać potrawę.

### O czym jeszcze należy pamiętać...

- Artykuły spożywcze mają różny kształt i właściwości. Przygotowuje się je w różnych ilościach. Dlatego czas rozmrażania, podgrzewania lub gotowania może być różny. Jako ogólną wskazówkę można przyjąć prawidłowość: **podwójna ilość – blisko podwójna ilość czasu**.
- Kuchenka mikrofalowa powoduje wytwarzanie ciepła bezpośrednio w produktach spożywczych. Dlatego nie wszystkie miejsca rozgrzewają się w tym samym czasie. Z tego względu, zwłaszcza podczas podgrzewania większych porcji potraw, należy je mieszać lub obracać na drugą stronę.
- W tabelach podany jest **czas oczekania**. Potrawę należy pozostawić na ten czas w urządzeniu lub poza urządzeniem, tak aby ciepło rozeszło się bardziej równomiernie.
- Ustawić poziom mocy odpowiednio do ilości potrawy. Użycie wysokiej mocy przy małej ilości potrawy może spowodować spalenie potrawy lub powstawanie łuku elektrycznego, gdy używane są akcesoria.

- Gotując ryż, lepsze efekty można uzyskać, stosując płaskie, szerokie naczynie.

### Używanie dolnej szklanej płyty kuchenki mikrofalowej

- ⚠ UWAGA!** Używać dolnej szklanej płyty kuchenki mikrofalowej wyłącznie podczas korzystania z funkcji mikrofal. Wyjąć płytę przed włączeniem innej funkcji (np. grilla).

- ⚠ OSTRZEŻENIE!** Podczas pracy urządzenia dolna szklana płyta kuchenki mikrofalowej może mocno się nagrzać.



Używać dolnej szklanej płyty kuchenki mikrofalowej zawsze podczas korzystania z funkcji mikrofal. Jest ona niezbędna do podgrzewania potraw i płynów.

Umieścić dolną szklaną płytę na dnie komory. Umieścić na płycie potrawę.



### Funkcje kuchenki mikrofalowej





Funkcje	Opis
Kuchenka mikrofalowa	Powoduje wytwarzanie ciepła bezpośrednio w produktach spożywczych. Należy jej używać do podgrzewania gotowych potraw i napojów, rozmrażania mięsa lub owoców oraz gotowania warzyw i ryb.
Kombi	Jednoczesne włączanie funkcji pieczenia i kuchenki mikrofalowej. Umożliwia przyrządzenie potraw w krótszym czasie z jednoczesnym ich przyrumienianiem. Maksymalna moc dla tej funkcji to 600 W.
Szybkie uruchomienie	Pozwala jednym dotknięciem symbolu  włączyć funkcję kuchenki mikrofalowej z ustawieniem maksymalnej mocy. Czas działania: 30 sekund.

### Ustawianie funkcji kuchenki mikrofalowej

1. Włączyć urządzenie.
2. Dotknąć , aby włączyć funkcję kuchenki mikrofalowej.
3. Dotknąć . Funkcja: Czas zostanie ustawiona na 30 sekund i zacznie działać kuchenka mikrofalowa.

- i** Każde dotknięcie  powoduje wydłużenie czasu działania funkcji kuchenki mikrofalowej o 30 sekund. Czas.

- i** Jeśli nie dotknięto , urządzenie wyłączy się po 20 sekundach.
- 4.** Dotknąć , aby ustawić funkcję: Czas. Patrz „Ustawianie funkcji zegara”.
- i** Gdy czas funkcji: Czas jest dłuższy niż 7 minut, moc mikrofal jest zmniejszana do 600 W.
- i** Maksymalne ustawienie czasu funkcji: Czas wynosi 90 minut.

- i** Można zmienić moc mikrofal (dotknąć , a następnie  $\vee$  lub  $\wedge$ ) oraz funkcji: Czas  w każdej chwili, gdy funkcja kuchenki mikrofalowej jest włączona.
5. Gdy upłynie ustawiony czas, przez 2 minuty będzie emitowany sygnał dźwiękowy. Funkcja kuchenki mikrofalowej wyłączy się automatycznie. Dotknąć dowolnego symbolu, aby wyłączyć sygnał dźwiękowy.
- i** Aby wyłączyć funkcję kuchenki mikrofalowej, należy dotknąć .
- i** Dotknięcie  lub otwarcie drzwi powoduje zatrzymanie funkcji. Aby wznowić jej działanie, należy dotknąć  $\triangleright_{+30}$ .

### Ustawianie funkcji Kombi

1. Włączyć funkcję pieczenia. Patrz „Włączanie funkcji pieczenia”.
  2. Dotknąć  i wykonać te same czynności co podczas włączania funkcji kuchenki mikrofalowej.
- i** W przypadku niektórych ustawień funkcja kuchenki mikrofalowej uruchamia się po osiągnięciu ustawionej temperatury.

Funkcje niedostępne z funkcją Kombi: Ulubione, Koniec, Ustaw + start, Pieczenie +utrzym. temp..

### Ustawianie funkcji szybkiego uruchomienia

1. W razie potrzeby dotknąć , aby wyłączyć urządzenie.
2. Dotknąć  $\triangleright_{+30}$ , aby włączyć funkcję szybkiego uruchomienia.

Każde dotknięcie  $\triangleright_{+30}$  powoduje wydłużenie czasu działania funkcji Czas 30 sekund.

- i** Można zmienić moc mikrofal (patrz „Ustawianie funkcji kuchenki mikrofalowej”).
3. Dotknąć , aby ustawić czas funkcji: Czas. Patrz „Ustawianie funkcji zegara”.

### Przykładowe ustawienia mocy dla różnych zastosowań

Dane przedstawione w tabeli mają wyłącznie charakter orientacyjny.







Ustawienie mocy	Przeznaczenie
<ul style="list-style-type: none"> <li>• 1000 W</li> <li>• 900 W</li> <li>• 800 W</li> <li>• 700 W</li> </ul>	Podgrzewanie płynów Podgotowanie na początku procesu pieczenia Gotowanie warzyw Rozpuszczanie żelatyny i masła
<ul style="list-style-type: none"> <li>• 600 W</li> <li>• 500 W</li> </ul>	Rozmrażanie i podgrzewanie produktów zamrożonych Podgrzewanie potraw na talerzach Gotowanie potraw duszonych Gotowanie produktów z jaj



Ustawienie mocy	Przeznaczenie
<ul style="list-style-type: none"> <li>• 400 W</li> <li>• 300 W</li> <li>• 200 W</li> </ul>	Dalsze gotowanie potraw Gotowanie delikatnych produktów spożywczych Podgrzewanie jedzenia dla niemowląt Powolne gotowanie ryżu Podgrzewanie delikatnych potraw Topienie sera
<ul style="list-style-type: none"> <li>• 100 W</li> </ul>	Rozmrażanie mięsa, ryb, chleba Rozmrażanie sera, śmietany, masła Rozmrażanie owoców i ciast (tortów śmietanowych) Wspomaganie wyrastania ciasta drożdżowego Podgrzewanie zimnych potraw i napojów

## Funkcje zegara

### Tabela funkcji zegara

Funkcja zegara		Zastosowanie
	Minutnik	Służy do odliczania ustawionego czasu (maksymalnie 2 godziny i 30 minut). Funkcja nie ma wpływu na działanie urządzenia. Włączyć funkcję za pomocą  . Nacisnąć  lub  , aby ustawić minuty, a następnie nacisnąć  , aby rozpocząć odliczanie.
	Czas	Służy do ustawiania czasu pracy urządzenia (maksymalnie 23 godziny i 59 minut).
	Koniec	Służy do ustawiania czasu wyłączenia funkcji pieczenia (maksymalnie 23 godziny i 59 minut).

Po ustawieniu czasu dla funkcji zegara odliczanie czasu rozpoczyna się po upływie 5 sekund.



Przy korzystaniu z funkcji zegara: Czas, Koniec urządzenie wyłącza grzałki po upływie 90% ustawionego czasu. Urządzenie wykorzystuje ciepło resztkowe, kontynuując proces pieczenia do końca ustawionego czasu (od 3 do 20 minut).

### Ustawianie funkcji zegara

- i** Przed użyciem funkcji: Czas, Koniec należy najpierw ustawić funkcję pieczenia i temperaturę. Urządzenie wyłączy się automatycznie. Można jednocześnie użyć funkcji: Czas i Koniec, jeśli urządzenie ma włączyć i wyłączyć się automatycznie w późniejszym czasie.
1. Ustawić funkcję pieczenia.
  2. Nacisnąć kilkakrotnie  $\odot$ , aż na wyświetlaczu pojawi się żądana funkcja zegara i odpowiedni symbol.
  3. Nacisnąć  $\wedge$  lub  $\vee$ , aby ustawić żądany czas.
  4. Nacisnąć  $\triangleright_{+30}$ , aby potwierdzić. Gdy upłynie czas pieczenia, zostanie wyemitowany sygnał dźwiękowy. Urządzenie wyłączy się. Na wyświetlaczu pojawi się komunikat.
  5. Nacisnąć dowolny symbol, aby wyłączyć sygnał dźwiękowy.

### Pieczenie+utrzym. temp.

Warunki działania funkcji:

- Ustawiona temperatura musi przekraczać 80°C.
- Funkcja: Czas jest ustawiona.

Funkcja: Pieczenie+utrzym. temp. umożliwia utrzymanie temperatury gotowej

potrawy na poziomie 80°C przez 30 minut. Funkcja włącza się po zakończeniu procesu pieczenia.

Funkcję można włączyć lub wyłączyć w menu: Ustawienia podstawowe.

1. Włączyć urządzenie.
2. Wybrać funkcję pieczenia.
3. Ustawić temperaturę powyżej 80°C.
4. Nacisnąć kilkakrotnie  $\odot$ , aż na wyświetlaczu pojawi się wskazanie: Pieczenie+utrzym. temp..
5. Nacisnąć  $\triangleright_{+30}$ , aby potwierdzić. Gdy funkcja zakończy działanie, zostanie wyemitowany sygnał dźwiękowy. Funkcja pozostaje nadal włączona w przypadku zmiany funkcji pieczenia.

### Wydłużenie czasu

Funkcja: Wydłużenie czasu powoduje, że funkcja pieczenia jest kontynuowana po zakończeniu Czas.

- i** Dotyczy wszystkich funkcji pieczenia z opcją Czas lub Automatyka wagowa.

1. Gdy upłynie czas pieczenia, zostanie wyemitowany sygnał dźwiękowy. Nacisnąć dowolny symbol. Na wyświetlaczu pojawia się komunikat.
2. Nacisnąć  $\odot$ , aby włączyć lub  $\square$ , aby anulować.
3. Ustawić czas działania funkcji.
4. Nacisnąć  $\triangleright_{+30}$ .

## Programy automatyczne

- ⚠ OSTRZEŻENIE!** Patrz rozdział dotyczący bezpieczeństwa.

## Przepisy w Internecie

-  Przepisy dla programów automatycznych dostępnych w tym urządzeniu można znaleźć w naszej witrynie internetowej: [www.ikea.com](http://www.ikea.com). Aby znaleźć odpowiednią książkę kucharską, należy sprawdzić numer produktu podany na tabliczce znamionowej umieszczonej na obramowaniu komory urządzenia.

## Gotowanie wspomagane z opcją Automatyczne przepisy

Urządzenie umożliwia wybranie zaprogramowanych przepisów. Przepisy są ustalone i nie można ich zmieniać.

1. Włączyć urządzenie.
2. Wybrać menu: Gotowanie wspomagane. Nacisnąć  $\triangleright_{30}$ , aby potwierdzić.
3. Wybrać kategorię i potrawę. Nacisnąć  $\triangleright_{30}$ , aby potwierdzić.
4. Wybrać przepis. Nacisnąć  $\triangleright_{30}$ , aby potwierdzić.

-  Podczas używania funkcji: Wybór ręczny w urządzeniu stosowane są ustawienia automatyczne. Można je zmienić podobnie jak inne funkcje.

## Gotowanie wspomagane z opcją Automatyka wagowa

Ta funkcja automatycznie oblicza czas pieczenia. Aby jej użyć, należy wprowadzić ciężar produktu.

1. Włączyć urządzenie.
  2. Wybrać menu: Gotowanie wspomagane. Nacisnąć  $\triangleright_{30}$ , aby potwierdzić.
  3. Wybrać kategorię i potrawę. Nacisnąć  $\triangleright_{30}$ , aby potwierdzić.
  4. Dotknąć  $\wedge$  lub  $\vee$ , aby ustawić ciężar produktu. Nacisnąć  $\triangleright_{30}$ , aby potwierdzić.
- Rozpocznie się program automatyczny.
5. W dowolnej chwili można zmienić ciężar. Nacisnąć  $\wedge$  lub  $\vee$ , aby zmienić ciężar produktu.
  6. Gdy upłynie czas pieczenia, zostanie wyemitowany sygnał dźwiękowy. Nacisnąć dowolny symbol, aby wyłączyć sygnał dźwiękowy.

-  Korzystając z niektórych programów należy po 30 minutach obrócić potrawę. Na wyświetlaczu pojawi się przypomnienie.

## Korzystanie z akcesoriów

-  **OSTRZEŻENIE!** Patrz rozdział dotyczący bezpieczeństwa.

### Wkładanie akcesoriów

Używać wyłącznie naczyń z odpowiednich materiałów.

-  **OSTRZEŻENIE!** Patrz rozdział „Tryb kuchenki mikrofalowej”.

Ruszt:

Wsunąć ruszt między prowadnice jednego z poziomów umieszczania potraw; upewnić się, że nóżki są skierowane w dół.

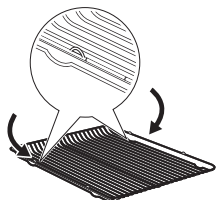

- i** Niewielkie występy na górze mają na celu zapewnienie większego bezpieczeństwa. Występy służą także jako zabezpieczenie przed wypadnięciem. Wysoka krawędź wokół rusztu zapobiega zsuwaniu się naczyń.

Dolna szklana płyta:

## Dodatkowe funkcje

### Ulubione

W pamięci można zapisać ulubione ustawienia, np. czas pieczenia, temperaturę lub funkcję pieczenia. Są one dostępne w menu: Ulubione. Można zapisać w pamięci 20 programów.

- i** Funkcji kuchenki mikrofalowej oraz funkcji trybu łączonego nie można zapisać jako programy ulubione.

Zapisywanie programu

1. Włączyć urządzenie.
2. Ustawić funkcję pieczenia lub program automatyczny.
3. Dotknąć kilka razy , aż na wyświetlaczu pojawi się: ZAPISZ.
4. Nacisnąć  $\triangleright_{+30}$ , aby potwierdzić.

- ⚠ UWAGA!** Używać dolnej szklanej płyty kuchenki mikrofalowej wyłącznie podczas korzystania z funkcji mikrofal. Wyjąć płytę przed włączeniem innej funkcji np. kuchenki mikrofalowej z grillem lub grilla.

Umieścić dolną szklaną płytę na dnie komory. Umieścić na płycie potrawę.

Zawsze używać dolnej szklanej płyty kuchenki mikrofalowej podczas korzystania z funkcji mikrofal. Jest ona niezbędna do podgrzewania potraw i płynów.

- ⚠ OSTRZEŻENIE!** Podczas pracy urządzenia dolna szklana płyta kuchenki mikrofalowej może mocno się nagrzać.

Na wyświetlaczu pojawi się pierwsza wolna pozycja pamięci.

5. Nacisnąć  $\triangleright_{+30}$ , aby potwierdzić.
6. Wprowadzić nazwę programu. Pierwsza litera będzie migać.
7. Dotknąć  $\surd$  lub  $\wedge$ , aby zmienić literę.
8. Nacisnąć  $\triangleright_{+30}$ . Zacznie migać następna litera.
9. W razie potrzeby powtórzyć krok 7.
10. Nacisnąć i przytrzymać  $\triangleright_{+30}$ , aby zapisać.

Można zastąpić zapelnione pozycje pamięci. Gdy na wyświetlaczu pojawi się pierwsza wolna pozycja pamięci, dotknąć  $\surd$  lub  $\wedge$  i nacisnąć  $\triangleright_{+30}$ , aby zastąpić istniejący program.

Można zmienić nazwę programu w menu: Edycja nazwy programu.

Włączanie programu

1. Włączyć urządzenie.
2. Wybrać menu: Ulubione.
3. Nacisnąć  $\triangleright_{30}$ , aby potwierdzić.
4. Wybrać nazwę ulubionego programu.
5. Nacisnąć  $\triangleright_{30}$ , aby potwierdzić.

### Użycie funkcji Blokada uruchomienia

Gdy funkcja Blokada uruchomienia jest aktywna, nie można przypadkowo włączyć urządzenia.

1. Dotknąć  $\text{⓪}$ , aby włączyć wyświetlacz.
2. Dotknąć jednocześnie  $\text{⓪}$  i  $\text{☰}$ , aż na wyświetlaczu pojawi się komunikat. Aby wyłączyć funkcję Blokada uruchomienia, należy powtórzyć krok 2.

### Blokada panelu

Ta funkcja chroni przed przypadkową zmianą ustawień funkcji pieczenia. Funkcję można włączyć tylko podczas pracy urządzenia.

1. Włączyć urządzenie.
2. Ustawić funkcję pieczenia lub wybrać żądane ustawienie.
3. Nacisnąć kilkakrotnie  $\text{⓪}$ , aż na wyświetlaczu pojawi się wskazanie: Blokada panelu.
4. Nacisnąć  $\triangleright_{30}$ , aby potwierdzić.

Aby wyłączyć funkcję, należy nacisnąć  $\text{⓪}$ . Na wyświetlaczu pojawi się komunikat.

Nacisnąć ponownie  $\text{⓪}$ , a następnie  $\triangleright_{30}$  w celu potwierdzenia.

- $\text{⓪}$  Po wyłączeniu urządzenia funkcja również zostaje wyłączona.

### Ustaw + start

Funkcja umożliwia ustawienie funkcji (lub programu) pieczenia i użycie jej w późniejszym czasie za jednym naciśnięciem symbolu.

1. Włączyć urządzenie.
2. Ustawić funkcję pieczenia.
3. Nacisnąć kilkakrotnie  $\text{⓪}$ , aż na wyświetlaczu pojawi się wskazanie: Czas.
4. Ustawić czas.
5. Nacisnąć kilkakrotnie  $\text{⓪}$ , aż na wyświetlaczu pojawi się wskazanie: Ustaw + start.
6. Nacisnąć  $\triangleright_{30}$ , aby potwierdzić.

Nacisnąć dowolny symbol (z wyjątkiem  $\text{⓪}$ ), aby uruchomić funkcję: Ustaw + start. Zostanie uruchomiona ustawiona funkcja pieczenia.

Gdy funkcja pieczenia zakończy działanie, zostanie wyemitowany sygnał dźwiękowy.



- Blokada panelu działa, gdy funkcja pieczenia jest włączona.
- Menu: Ustawienia podstawowe umożliwia włączenie lub wyłączenie funkcji: Ustaw + start.

### Samoczynne wyłączenie

Z powodów bezpieczeństwa urządzenie wyłącza się samoczynnie po upływie pewnego czasu, jeśli uruchomiona jest funkcja pieczenia, a żadne ustawienia nie są zmieniane.

Temperatura (°C)	Czas wyłączenia (godz.)
30 - 115	12.5
120 - 195	8.5

Temperatura (°C)	Czas wyłączenia (godz.)
200 - 230	5.5

- i** Funkcja samoczynnego wyłączenia nie działa z funkcjami: Oświetlenie piekarnika, Koniec, Czas.

### Jasność wyświetlacza

Dostępne są dwa tryby jasności wyświetlacza:

- Jasność w nocy – gdy urządzenie jest wyłączone, jasność wyświetlacza jest mniejsza w godzinach od 22:00 do 06:00.
- Jasność w dzień:
  - gdy urządzenie jest włączone;
  - gdy włączona jest jasność w nocy, dotknięcie dowolnego symbolu (z wyjątkiem WŁ./WYŁ.) powoduje przełączenie się wyświetlacza na 10 sekund do trybu jasności w dzień;

- jeśli urządzenie jest wyłączone i została włączona funkcja: Minutnik. Gdy zakończy się działanie funkcji, wyświetlacz powraca do trybu jasności w nocy.

### Wentylator chłodzący

Podczas pracy urządzenia wentylator chłodzący włącza się automatycznie, aby utrzymać powierzchnie urządzenia w niskiej temperaturze. Po wyłączeniu urządzenia wentylator chłodzący może nadal działać do czasu schłodzenia urządzenia.

### Termostat bezpieczeństwa

Nieprawidłowe działanie urządzenia lub uszkodzone podzespoły mogą spowodować niebezpieczne przegrzanie urządzenia. Aby temu zapobiec, piekarnik wyposażono w termostat bezpieczeństwa, który w razie potrzeby wyłącza zasilanie. Po obniżeniu temperatury piekarnik automatycznie włączy się ponownie.

## Wskazówki i porady

### Informacje ogólne

- Wyjąć ruszty i blachy z komory, aby przyspieszyć proces wstępnego nagrzewania.
- W urządzeniu są cztery poziomy. Poziomy umieszczania potraw liczy się od dołu.
- Urządzenie wyposażono w specjalny układ obiegu powietrza oraz stałą recyrkulacji pary. Dzięki obecności pary, system ten umożliwia przygotowanie delikatnych potraw z chrupiącą skorórką. Zmniejsza on do minimum czas pieczenia i zużycie energii.
- Wewnątrz urządzenia lub na szklanych drzwiach może skraplać się wilgoć. Jest to normalne zjawisko. Otwierając drzwi podczas pieczenia, należy zawsze odsunąć się od urządzenia. Jeśli w piekarniku widać wilgoć, należy na kilka minut pozostawić otworzone drzwi urządzenia.
- Wycierać nadmiar wilgoci po każdym użyciu urządzenia.
- Podczas pieczenia nie należy kłaść przedmiotów bezpośrednio na dnie urządzenia ani nie zakrywać jego elementów folią aluminiową (nie dotyczy to korzystania z funkcji kuchenki mikrofalowej). Może to wpłynąć na efekty pieczenia i spowodować uszkodzenie emaliowanej powłoki.

### Pieczenie ciast

- Drzwi piekarnika nie należy otwierać przed upływem co najmniej 3/4 ustawionego czasu pieczenia.
- Jeśli wykorzystywane są dwie blachy do pieczenia jednocześnie należy pozostawić jeden pusty poziom między nimi.

### Pieczenie mięsa i ryb

- Do pieczenia bardzo tłustych potraw należy używać głębokiej blachy, aby nie dopuścić do trwałego zabrudzenia piekarnika.

- Po upieczeniu mięsa należy odczekać około 15 minut przed jego pokrojeniem, aby nie wyciekły soki.
- Aby uniknąć nadmiaru dymu w piekarniku podczas pieczenia, należy do głębokiej blachy wlać nieco wody. Aby zapobiec gromadzeniu się dymu, należy dolewać wody po trochu, za każdym razem, gdy wyparuje.

### Tabela pieczenia

Tabele pieczenia znajdują się w książce kucharskiej w naszej witrynie internetowej.

## Konserwacja i czyszczenie



**OSTRZEŻENIE!** Patrz rozdział dotyczący bezpieczeństwa.

### Uwagi dotyczące czyszczenia

- Przd urządzenia należy myć miękką ściereczką zwilżoną ciepłą wodą z dodatkiem płynu do mycia naczyń.
- Do czyszczenia powierzchni metalowych należy używać delikatnego środka czyszczącego.
- Po każdym użyciu należy oczyścić wnętrze urządzenia. Nagromadzenie się tłuszczu lub resztek potraw może spowodować pożar.
- Ostrożnie oczyścić górną ściankę komory z resztek żywności i tłuszczu.
- Trudne do usunięcia zabrudzenia należy usuwać za pomocą specjalnego środka do czyszczenia piekarników.
- Po każdym użyciu akcesoriów należy wyczyścić je i pozostawić do wyschnięcia. Do czyszczenia należy użyć miękkiej ściereczki zwilżonej ciepłą wodą z dodatkiem płynu do mycia naczyń.
- Akcesoriów nieprzywierających nie wolno czyścić agresywnymi środkami, ostrymi przedmiotami ani myć w zmywarce. Mogłyby one uszkodzić powłokę zapobiegającą przywieraniu.

- Jeśli komora piekarnika po użyciu jest mokra, należy ją osuszyć.

### Urządzenia wykonane ze stali nierdzewnej lub aluminium



Drzwi piekarnika należy czyścić wyłącznie za pomocą wilgotnej ściereczki lub gąbki. Osuszyć miękką ściereczką. Nie należy używać myjek stalowych, kwasów ani produktów ściernych, ponieważ mogą one uszkodzić powierzchnię piekarnika. Panel sterowania piekarnika należy czyścić stosując się do tych samych zaleceń.

### Czyszczenie uszczelki drzwi

- Należy regularnie sprawdzać uszczelkę drzwi. Uszczelka drzwi jest założona wokół obramowania komory piekarnika. Nie wolno korzystać z urządzenia, jeśli uszczelka drzwi jest uszkodzona. Skontaktować się z punktem serwisowym.

- Uszczelkę drzwi należy myć miękką szmatką zwilżoną ciepłą wodą z dodatkiem płynu do mycia naczyń.

### Demontaż przewodnic blach

Przed przystąpieniem do konserwacji urządzenia należy upewnić się, że jest ono zimne. Występuje ryzyko poparzenia.

Aby wyczyścić urządzenie, należy wyjąć przewodnice blach.

1. Ostrożnie pociągnąć przewodnice w górę i zdjąć z przedniego zaczepu.

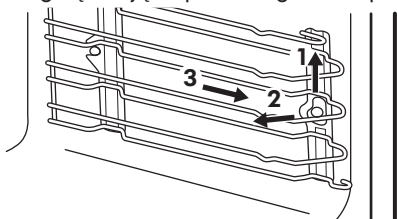

2. Odciągnąć przednią część przewodnic blach od bocznej ścianki.
3. Wysunąć przewodnice z tylnego zaczepu.

Zamontować przewodnice blach w odwrotnej kolejności.

### Wymiana oświetlenia

Położyć szmatkę na spodzie komory urządzenia. Zabezpieczy ona klosz

oświetlenia i komorę urządzenia przed uszkodzeniem.

**⚠ OSTRZEŻENIE!** Ryzyko porażenia prądem! Przed wymianą oświetlenia należy odłączyć bezpiecznik. Oświetlenie i klosz oświetlenia mogą być gorące.

**⚠ UWAGA!** Aby uniknąć zabrudzenia żarówki halogenowej tłuszczem, należy chwytać ją przez szmatkę.

1. Wyłączyć urządzenie.
2. Wykręcić bezpieczniki ze skrzynki bezpieczników lub wyłączyć wyłącznik obwodu.
3. Obrócić szklany klosz w kierunku przeciwnym do ruchu wskazówek zegara, aby go zdjąć.
4. Wyczyścić szklany klosz.
5. Wymienić żarówkę oświetlenia piekarnika na nową: 25 W, 230 V (50 Hz), odporność na temperaturę 300°C (typ połączenia: G9).
6. Zamontować klosz.

## Rozwiązywanie problemów

**⚠ OSTRZEŻENIE!** Patrz rozdział dotyczący bezpieczeństwa.

### Co zrobić, gdy...

Problem	Prawdopodobna przyczyna	Środek zaradczy
Piekarnik nie nagrzewa się.	Piekarnik jest wyłączony.	Włączyć piekarnik.
Piekarnik nie nagrzewa się.	Nie ustawiono aktualnego czasu.	Ustawić aktualny czas.



Problem	Prawdopodobna przyczyna	Środek zaradczy
Piekarnik nie nagrzewa się.	Nie wprowadzono wymaganych ustawień.	Upewnić się, że wprowadzono prawidłowe ustawienia.
Piekarnik nie nagrzewa się.	Uruchomiona jest funkcja samoczynnego wyłączenia.	Patrz rozdział „Samoczynne wyłączenie”.
Piekarnik nie nagrzewa się.	Blokada uruchomienia jest włączona.	Patrz „Użycie funkcji Blokada uruchomienia”.
Piekarnik nie nagrzewa się.	Drzwi nie zamknięto prawidłowo.	Domknąć drzwi.
Piekarnik nie nagrzewa się.	Zadziałał bezpiecznik.	Sprawdzić, czy przyczyną nieprawidłowego działania jest bezpiecznik. Jeżeli nadal będzie dochodzić do wyzwalania bezpiecznika, należy skontaktować się z wykwalifikowanym elektrykiem.
Nie działa oświetlenie.	Przepaliła się żarówka.	Wymienić żarówkę.
Na wyświetlaczu pojawia się kod błędu nie wymieniony w tej tabeli.	Usterka układu elektrycznego.	<ul style="list-style-type: none"> <li>Wyłączyć piekarnik za pomocą bezpiecznika lub wyłącznika bezpieczeństwa w szafce z bezpiecznikami, a następnie ponownie włączyć.</li> <li>Jeżeli na wyświetlaczu ponownie pojawia się kod błędu, należy skontaktować się z autoryzowanym punktem serwisowym.</li> </ul>
Na potrawach i w komorze piekarnika osiadają para i skropliny.	Potrawa pozostawała zbyt długo w piekarniku.	Nie należy pozostawiać potraw w piekarniku na dłużej niż 15-20 minut po zakończeniu procesu pieczenia.

### Dane dla serwisu

Jeżeli nie można znaleźć rozwiązania, należy skontaktować się z autoryzowanym centrum serwisowym.

Dane niezbędne dla serwisu znajdują się na tabliczce znamionowej. Tabliczka znamionowa znajduje się na przednim obramowaniu komory urządzenia. Nie

usuwać tabliczki znamionowej z komory urządzenia.

Zalecamy wpisanie danych w tym miejscu:	
Model (MOD.)	.....
Numer produktu (PNC)	.....
Numer seryjny (S.N.)	.....

## Dane techniczne

### Dane techniczne

Wymiary (wewnętrzne)	Szerokość Wysokość Głębokość	480 mm 217 mm 411 mm
Pojemność użytkowa	43 l	
Powierzchnia blachy do pieczenia ciasta	1424 cm <sup>2</sup>	
Górna grzałka	1900 W	
Dolna grzałka	1000 W	
Grill	1900 W	
Rozszerzenie pola grzejnego	1650 W	
Łączna moc znamionowa	3000 W	
Napięcie	220 - 240 V	
Częstotliwość	50 Hz	
Liczba funkcji	18	

## OCHRONA ŚRODOWISKA

Materiały oznaczone symbolem  należy poddać utylizacji. Opakowanie urządzenia włożyć do odpowiedniego pojemnika w celu przeprowadzenia recyklingu. Należy zadbać o ponowne przetwarzanie odpadów urządzeń elektrycznych i

elektronicznych, aby chronić środowisko naturalne oraz ludzkie zdrowie. Nie wolno wyrzucać urządzeń oznaczonych symbolem  razem z odpadami domowymi. Należy zwrócić produkt do miejscowego punktu ponownego przetwarzania lub

skontaktować się z odpowiednimi władzami miejskimi.

## GWARANCJA IKEA

### Ile trwa gwarancja IKEA?

Niniejsza gwarancja obowiązuje przez okres pięciu (5) lat od daty pierwszego zakupu urządzenia w sklepie IKEA, przy czym w przypadku urządzeń oznaczonych marką LAGAN okres ten wynosi dwa (2) lata. W celu potwierdzenia zakupu należy przedłożyć oryginał rachunku.

Wykonywanie prac gwarancyjnych nie powoduje przedłużenia okresu gwarancji urządzenia ani nowych części.

### Jakich urządzeń nie obejmuje pięcioletnia (5-letnia) gwarancja IKEA?

Urządzeń oznaczonych marką LAGAN oraz wszystkich urządzeń zakupionych w sklepach IKEA przed dniem 1 sierpnia 2007 r.

### Kto wykonuje usługi serwisowe?

Serwis IKEA, wykonujący usługi gwarancyjne za pośrednictwem sieci własnych punktów lub sieci autoryzowanych partnerów serwisowych.

### Co obejmuje gwarancja?

Niniejsza gwarancja obejmuje usterki spowodowane wadliwością konstrukcji lub materiałów wykorzystanych do produkcji urządzenia od dnia jego zakupu w sklepie IKEA. Niniejsza gwarancja obejmuje wyłącznie urządzenia używane w warunkach gospodarstwa domowego. Wyjątki od powyższej zasady określone są w rozdziale zatytułowanym "Czego nie obejmuje gwarancja?". W okresie gwarancji pokrywane będą koszty usunięcia usterek, np. napraw, wymiany części, robocizny oraz koszty dojazdu, pod

warunkiem dostępności urządzenia dla potrzeb wykonania naprawy bez konieczności ponoszenia szczególnych kosztów o ile powstała usterka jest związana z wadą konstrukcyjną lub materiałową objętą gwarancją. Przy uwzględnieniu powyższych warunków zastosowanie mają przepisy UE (Dyrektywa 99/44/WE) oraz odpowiednie przepisy prawa krajowego. Części wymienione stają się własnością IKEA.

### Jakie działania podejmuje IKEA w celu rozwiązania problemu?

Wyznaczony przez IKEA serwis bada produkt i rozstrzyga, według własnego uznania, czy jest on objęty niniejszą gwarancją. W razie uznania, że produkt jest objęty gwarancją, serwis IKEA lub autoryzowany partner serwisowy decyduje, według własnego uznania, czy naprawić wadliwy produkt czy wymienić go na taki sam lub porównywalny produkt. Ujawniona wada zostanie usunięta na nieodpłatnie w ciągu 14 dni od daty zgłoszenia uszkodzenia do autoryzowanego serwisu.

### Czego nie obejmuje gwarancja?

- Zwyczajnego zużycia.
- Uszkodzenia umyślnego lub wynikającego z niedbalstwa, uszkodzenia spowodowanego nieprzestrzeganiem instrukcji obsługi, nieprawidłową instalacją lub podłączeniem do niewłaściwego źródła napięcia, uszkodzenia spowodowanego reakcją chemiczną lub elektrochemiczną, rdzą, korozją lub uszkodzeniem w wyniku działania wody, w tym uszkodzenia spowodowanego

nadmierem wapnia w wodzie z instalacji wodociągowych oraz uszkodzenia spowodowanego anomaliami pogodowymi.

- Materiałów eksploatacyjnych, w tym baterii i żarówek.
- Części нефunkcjonalnych i dekoracyjnych, nie mających wpływu na normalne użytkowanie urządzenia, w tym rys oraz ewentualnych przebarwień.
- Przypadkowych uszkodzeń spowodowanych przez obce ciała lub substancje, czyszczenie lub przepychanie: filtrów, systemów odprowadzania wody lub szuflad na prosek.
- Uszkodzenia następujących części: części ze szkła ceramicznego, akcesoriów, koszyków na naczynia i sztućce, węży doprowadzających wodę i spustowych, uszczelek, żarówek oraz ich pokryw, wyświetlaczy, pokręteł, obudów oraz części obudów, chyba że można wykazać, że uszkodzenia takie zostały spowodowane wadami produkcyjnymi.
- Przypadków, w których nie stwierdzono usterek w trakcie wizyty technika.
- Napraw niewykonanych przez wyznaczony przez IKEA serwis lub autoryzowanego partnera serwisowego bądź przypadków niezastosowania części oryginalnych.
- Napraw będących następstwem instalacji wykonanych nieprawidłowo lub w sposób niezgodny ze specyfikacją.
- Wykorzystania urządzenia w środowisku innym niż domowe, tj. użytku służbowego.
- Uszkodzenia w trakcie transportu. Jeśli klient sam transportuje urządzenie do domu lub pod inny adres, IKEA nie będzie ponosić żadnej odpowiedzialności za uszkodzenia, jakie mogą powstać podczas transportu. Jednakże, jeśli IKEA dostarcza urządzenie na adres klienta, niniejsza gwarancja będzie obejmowała

ewentualne uszkodzenia urządzenia powstałe podczas takiej dostawy.

- Koszt przeprowadzenia początkowej instalacji urządzenia IKEA. Jednakże, jeśli usługodawca reprezentujący IKEA lub autoryzowany serwisant IKEA naprawią lub wymienią urządzenie w ramach niniejszej gwarancji, taki usługodawca lub autoryzowany serwisant w razie potrzeby ponownie zainstaluje naprawione lub wymienione urządzenie.

Powyższe ograniczenia nie mają zastosowania do pracy prawidłowo wykonanej przez wykwalifikowanego specjalistę, przy zastosowaniu oryginalnych części IKEA, w celu dostosowania urządzenia do wymagań bezpieczeństwa technicznego obowiązujących w innym państwie członkowskim UE.

### **Zastosowanie przepisów prawa krajowego**

Udzielona przez IKEA gwarancja przyznaje Państwu określone uprawnienia, które obejmują bądź wykraczają poza wymogi przepisów prawa krajowego w poszczególnych państwach. Gwarancja ta nie wyłącza, nie ogranicza ani nie zawiesza uprawnień kupującego wynikających z tytułu niezgodności towaru z umową.

### **Obszar obowiązywania**

Niniejsza gwarancja obowiązuje na terytorium Polski. W przypadku urządzeń zakupionych w jednym państwie członkowskim UE i przewiezionych do innego państwa członkowskiego UE, usługi serwisowe świadczone będą na standardowych warunkach gwarancyjnych obowiązujących w nowym państwie. Obowiązek świadczenia usług gwarancyjnych powstaje wyłącznie wówczas gdy:

- samo urządzenie oraz jego instalacja odpowiadają wymogom technicznym

- państwa, w którym zgłaszana jest reklamacja w ramach gwarancji;
- samo urządzenie oraz jego instalacja odpowiadają wymogom zawartym w Instrukcji Montażu oraz informacji dotyczących bezpieczeństwa w Instrukcji Obsługi.

### SERWIS urządzeń IKEA

Prosimy o kontakt z Serwisem IKEA w celu:

1. zgłoszenia reklamacji w ramach niniejszej gwarancji;
2. uzyskania wyjaśnień dotyczących instalacji urządzenia w zestawach kuchennych IKEA. Serwis nie udziela wyjaśnień dotyczących:
  - ogólnej instalacji zestawów kuchennych IKEA;
  - podłączenia do instalacji elektrycznych (jeżeli urządzenie nie jest wyposażone w przewód i wtyczkę), wodnych i gazowych, które powinno być wykonane przez autoryzowanego technika serwisowego.
3. uzyskania wyjaśnień dotyczących treści instrukcji obsługi lub specyfikacji urządzenia IKEA.

Aby umożliwić nam świadczenie jak najlepszej usług, przed skontaktowaniem się z nami prosimy o uważne przeczytanie Instrukcji Montażu lub Instrukcji Obsługi zawartych w niniejszej broszurze.

### Kontakt z IKEA w razie potrzeby skorzystania z serwisu



Na ostatniej stronie niniejszej instrukcji znajduje się pełna lista danych kontaktowych IKEA wraz z numerami telefonów.

-  W celu przyspieszenia obsługi serwisu zalecamy skorzystanie z numerów telefonicznych wymienionych na końcu niniejszego dokumentu. Należy zawsze korzystać z numerów podanych w broszurze przeznaczonej dla konkretnego urządzenia. Dzwoniąc do IKEA należy pamiętać o numerze artykułu (ośmiocyfrowym kodzie) danego urządzenia IKEA.

### PROSIMY O ZACHOWANIE RACHUNKU!

Stanowi on dowód zakupu oraz warunek skorzystania z gwarancji. Na rachunku podana jest również nazwa oraz numer artykułu (ośmiocyfrowy kod) każdego zakupionego przez Państwa urządzenia.

### Czy potrzebują Państwo dodatkowej pomocy?

Wszelkie dalsze pytania niezwiązane z serwisem Państwa urządzeń proszę kierować do najbliższego telecentrum IKEA. Zalecamy uważne przeczytanie dokumentacji urządzenia przed skontaktowaniem się z nami.

**İçindekiler**

Güvenlik Bilgileri	38	Aksesuarların kullanılması	59
Güvenlik talimatları	40	Ek fonksiyonlar	60
Montaj	43	İpuçları ve yararlı bilgiler	61
Ürün tanımı	44	Bakım ve temizlik	62
Kontrol paneli	44	Sorun giderme	63
İlk kullanımdan önce	46	Teknik veriler	65
Günlük kullanım	47	ÇEVREYLE İLGİLİ BİLGİLER	65
Mikrodalga modu	51	Tüketicinin Seçimlik Hakları	65
Saat fonksiyonları	57	IKEA GARANTİSİ	66
Otomatik programlar	58		

Önceden haber verilmeksizin değişiklik yapma hakkı saklıdır.

**⚠ Güvenlik Bilgileri**

Cihazın montaj ve kullanımından önce, verilen talimatları dikkatlice okuyun. Üretici, yanlış bir montajın ve kullanımın yaralanma ve hasara neden olması durumunda sorumluluk kabul etmez. Talimatları daha sonra da kullanmak için saklayın.

**Çocukların ve tehlikeye açık kişilerin güvenliği**

- Bu cihaz, güvenli şekilde kullanımı ve oluşabilecek tehlikeler hakkında talimat, gözetim veya bilgi verilmesi halinde 8 yaş ve üzeri çocuklar ve fiziksel, duymasal veya zihinsel kapasitesi düşük veya bilgi ve deneyimi olmayan kişiler tarafından kullanılabilir.
- Çocukların cihazla oynamasına izin vermeyin.
- Tüm ambalajları çocuklardan uzak tutun ve uygun şekilde bertaraf edin.
- Cihaz çalışırken veya soğuma aşamasındayken çocukları ve evcil hayvanları cihazdan uzak tutun. Erişilebilir parçalar sıcaktır.
- Cihazın çocuk güvenlik aygıtı varsa etkinleştirilmelidir.
- Temizlik ve bakım işlemi çocuklar tarafından, denetim altında olmadıkları sürece, yapılmamalıdır.

- Cihaz çalışırken 3 yaşındaki veya daha küçük çocuklar cihazdan uzak tutulmalıdır.

## Genel Güvenlik

- Cihazın montajı ve kablo değişimi yalnızca kalifiye bir kişi tarafından yapılmalıdır.
- UYARI: Cihaz ve erişilebilir parçalar kullanım esnasında ısınır. Isıtma elemanlarına dokunmaktan kaçının. Sürekli gözetim altında tutulmadığı sürece 8 yaşından küçük çocuklar mutlaka fırından uzakta tutulmalıdır.
- Cihaza tepsi veya aksesuarları yerleştirirken veya çıkarırken mutlaka fırın eldiveni kullanın.
- Bakım yapmadan önce cihazın fişini prizden çekin.
- Elektrik çarpması ihtimalini ortadan kaldırmak için, lambayı değiştirmeden önce cihazı mutlaka kapayın.
- Cihazı temizlemek için buharlı bir temizleyici kullanmayın.
- Cam kapıyı silmek için sert, aşındırıcı temizleyiciler veya keskin metal kazıyıcılar kullanmayın. Bu tip malzemeler, yüzeyi çizebilir ve camın kırılmasına neden olabilir.
- Ana güç kaynağı kablosunun zarar görmesi durumunda, bir elektrik hasarının meydana gelmesine engel olmak için, kablonun değişimi, üretici, Yetkili Servis veya benzer nitelikteki kalifiye bir kişi tarafından yapılmalıdır.
- Cihaz boşken çalıştırmayın. Fırın içindeki metal parçalar elektrik arki oluşturabilir.
- Kapak ve kapak contası hasarlıysa, hasar yetkin bir kişi tarafından onarılmadığı müddetçe cihaz kullanılmamalıdır.
- Mikrodalga enerjiiye karşı koruma sağlayan kaplamaların çıkarılmasını gerektiren tüm bakım ve onarım işlemleri yalnızca yetkin bir kişi tarafından gerçekleştirilebilir.
- Sıvı veya diğer gıdaları kapalı kaplar içerisinde ısıtmayın. Patlayabilirler.
- Mikrodalga ile pişirilen yemeklerde metal yiyecek ve içecek kapları kesinlikle kullanılmamalıdır. Üretici, mikrodalga ile

pişirmeye uygun metal kap boyutu ve şekli belirtmişse bu uyarıyı dikkate almayınız.

- Yalnızca mikrodalga fırınlarda kullanıma uygun gereçler kullanın.
- Plastik veya kağıt kaplar içerisinde yiyecek ısıtacağıız zaman, yanma olasılığına karşı cihazı kontrol altında tutun.
- Cihaz yiyecek ve içeceklerin ısıtılması için üretilmiştir. Yiyecek veya kıyafetlerin kurutulması ve elektrikli battaniye, terlik, sünger, nemli kıyafet ve benzerlerinin ısıtılması yaralanma, yanma veya yangın riskine yol açabilir.
- Duman açığa çıkması durumunda cihazı kapayın veya fişini çekin ve ateşi boğmak için kapağı kapalı tutun.
- İçeceklerin mikrodalga ile ısıtılması gecikmeli patlayıcı kaynamaya neden olabilir. Kap tutulurken dikkat edilmelidir.
- Yanmanın önüne geçmek için biberon içerikleri ve bebek maması kavanozları karıştırılmalı veya çalkalanmalı ve tüketimden önce sıcaklık kontrol edilmelidir.
- Kabuklu yumurtalar ve bütün, pişmiş yumurtalar patlayabilecekleri için cihaz içerisinde ısıtılmamalıdır. Bu gıdalar, mikrodalga ile ısıtma sonrasında da patlayabilir.
- Cihaz düzenli olarak temizlenmeli ve yiyecek kalıntıları giderilmelidir.
- Cihazın temiz bir şekilde kullanılmaması yüzeyin aşınmasına neden olabilir ve bu durum cihazın ömrünü olumsuz etkileyebilir ve tehlikeli durumların oluşmasına neden olabilir.

## Güvenlik talimatları

### Montaj



**UYARI!** Cihazın montajı sadece kalifiye bir kişi tarafından yapılmalıdır.

- Tüm ambalajları çıkarın.
- Hasarlı bir cihazı monte etmeyin ya da kullanmayın.

- Cihazla birlikte verilen montaj talimatını takip edin.
- Cihazı hareket ettirdiğinizde dikkatli olun, ağırdır. Her zaman koruyucu eldiven ve koruyuculu ayakkabı kullanın.
- Cihazı kuldandan tutarak çekmeyin.
- Diğer cihazlar ve üniteler arasında olması gereken minimum mesafeyi koruyun.



- Cihazın güvenli yapıların altına ve yanına kurulmasını sağlayın.
- Cihazın yanlarında bulunan diğer cihaz ve üniteler, cihaz ile bitişik ve aynı boyda olmalıdır.

- yalıtım malzemesine sahip olmalıdır. Yalıtım malzemesinin kontak açıklığının genişliği en az 3 mm olmalıdır.
- Bu cihaz, EEC yönergeleri ile uyumludur.

### Elektrik bağlantısı



**UYARI!** Yangın ve elektrik çarpması riski vardır.

- Tüm elektrik bağlantıları kalifiye bir elektrik teknisyeni tarafından yapılmalıdır.
- Cihaz topraklanmalıdır.
- Bilgi etiketindeki elektrik bilgilerinin elektrik beslemesine uygun olduğundan emin olun. Aksi durumda, bir elektrik teknisyenini arayın.
- Her zaman doğru monte edilmiş, darbeye dayanıklı bir priz kullanın.
- Priz çoğaltıcıları ve uzatma kabloları kullanmayın.
- Elektrik fişine ve kablosuna zarar vermemeye özen gösterin. Cihazın ana kablosunun değiştirilmesi gerekirse, bu işlem Yetkili Servis tarafından yapılmalıdır.
- Özellikle kapak sıcak olduğunda, elektrik kablolarının cihazın kapağına temas etmesini veya yaklaşmasını engelleyin.
- Akım taşıyan ve izole edilmiş parçaların darbe koruması araç kullanılmaksızın çıkarılamayacak şekilde takılmalıdır.
- Fişi prize sadece montaj tamamlandıktan sonra takın. Montajdan sonra elektrik fişine erişilebildiğinden emin olun.
- Priz gevşemişse fişi takmayın.
- Cihazı kapatmak için elektrik kablosunu çıkarırken kablodan çekmeyin. Her zaman fişten tutarak çekin.
- Sadece doğru yalıtım malzemelerini kullanın: hat koruyucu devre kesiciler, sigortalar (yuvasından çıkarılan vida tipi sigortalar), toprak kaçağı kesicileri ve kontaktörler.
- Elektrik tesisatı, cihazın ana şebeke bağlantısını tüm kutuplardan kesebilmenize olanak sağlayan bir

### Kullanım



**UYARI!** Yaralanma, yanık ve elektrik çarpması veya patlama riski vardır.

- Bu makine, sadece evde kullanım içindir.
- Bu cihazın teknik özelliklerini değiştirmeyin.
- Havalandırma boşluklarının kapalı olmadığından emin olun.
- Cihaz çalışır durumdayken denetimsiz bırakmayın.
- Her kullanımdan sonra cihazı kapatın.
- Çalışır konumdayken cihaz kapağını dikkatli şekilde açın. Sıcak hava çıkabilir.
- Cihaz suyla temas halindeyken veya ıslak ellerle cihazı kullanmayın.
- Açık cihaz kapağına baskı uygulamayın.
- Cihazı bir çalışma tezgahı veya bir eşya koyma masası gibi kullanmayın.
- Cihaz kapağını dikkatlice açın. Alkollü malzemeler kullanılması, alkol ve havanın karışmasına neden olabilir.
- Kapağı açarken cihaza kıvılcım veya çıplak alev temas etmemesine dikkat edin.
- Cihazın içine, üzerine veya yanına yanıcı ürünler ya da yanıcı ürünlerle ıslanmış eşyalar koymayın.
- Mikrodalga işlevini fırını ön ısıtmak için kullanmayın.



**UYARI!** Cihazın zarar görme riski vardır.

- Emaye kısmın hasar görmesini veya renginin solmasını önlemek için:
  - cihazın alt kısmına direkt olarak alüminyum folyo koymayın.
  - sıcak cihaza doğrudan su koymayın.
  - yemek pişirmeyi bitirdikten sonra nemli tabak ve yiyecekleri cihazın içinde bırakmayın.

- aksesuarları çıkarırken ve takarken dikkatli olun.
- Emaye kısmın renginin solması cihazın performansını etkilemez.
- Yaş pasta için derin pişirme kabı kullanın. Meyve suları kalıcı paslanmalara neden olabilir.
- Bu cihaz sadece pişirme amaçlıdır. Oda ısıtma gibi başka amaçlarla kullanılmamalıdır.
- Pişirme işlemini daima fırın kapağı kapalı halde yapınız.
- Cihaz bir mobilya panelinin arkasına monte edilirse (örneğin kapı), cihaz çalışırken kapının kapalı olmamasına dikkat edin. Kapalı mobilya panelinin arkasında sıcaklık ve nem oluşabilir ve cihaza, muhafaza ünitesine veya zemine zarar verebilir. Cihazı kullandıktan sonra soğuyana kadar mobilya panelini kapatmayın.

### Bakım ve Temizlik



**UYARI!** Yaralanma, yangın veya cihazın zarar görme riski söz konusudur.

- Bakım işleminden önce, cihazı devre dışı bırakın ve elektrik bağlantısını kesin.
- Cihazın soğuduğundan emin olun. Cam panellerin kırılma riski vardır.
- Hasar gördüklerinde kapağın cam panellerini hemen değiştirin. Yetkili Servis Merkezini arayın.
- Her kullanımdan sonra fırın boşluğunu ve kapağını silin. Cihazın çalışması sırasında oluşan buhar fırın duvarında yoğunlaşır ve paslanmaya neden olabilir.
- Yüzey malzemesinin bozulmasını önlemek için cihazı düzenli olarak temizleyin.
- Cihazda yağ veya yiyecek bırakılması yangına ve mikrodalgaya fonksiyonu çalışırken elektrik arkına neden olabilir.
- Fırın spreyi kullanıyorsanız ambalajdaki güvenlik talimatlarına uyun.

### Cam kullanımı

Cam eşyalarınız gerekli olan dikkatle taşınmazsa, eşyalarda kırılma, parçalanma, çatlama veya sert çizikler meydana gelebilir:

- Ani sıcaklık düşüşü camların kırılmasına neden olabileceği için cam eşyalarınıza soğuk su veya diğer sıvıları dökmeyin. Kırık cam parçaları son derece keskin ve yerleştirilmesi zor olabilir.
- Sıcak cam eşyaları, ıslak veya soğuk yüzeylere, doğrudan tezgaha veya metal yüzeye, lavaboya koymayın ya da sıcak cam eşyaları ıslak bir bezle taşıyın.
- Parçalanmış, çatlak veya sert bir şekilde çizilmiş cam eşyaları kullanmayın veya onarmayın.
- Cam eşyaları sert bir nesnenin üzerine düşürmeyin veya vurmayın ya da kapları cam eşyalara çarpmayın.
- Boş veya az dolu cam eşyaları mikrodalgada ısıtmayın veya yağ ya da tereyağını mikrodalgada fazla ısıtmayın (minimum pişirme süresini kullanın).

Sıcak cam eşyaları, bir soğutma rafına, tutağa veya kuru bezin üzerine koyarak soğumalarını bekleyin. Yıkama, soğutma veya dondurmadan önce cam eşyaların yeterince soğuk olduğundan emin olun.

Sıcak cam eşyaları (silikon tutma yüzeyine sahip kaplar dahil) kuru tutaklar olmadan taşımayın.

Mikrodalgayı yanlış kullanmaktan kaçının (örn. fırını boş veya az dolu kaplarla çalıştırmayın).

### İç aydınlatma

- Bu cihaz için kullanılan halojen lamba veya lamba ampülü türü, sadece ev cihazları içindir. Ev aydınlatması için kullanmayın.



**UYARI!** Elektrik çarpması riski.

- Lambayı değiştirmeden önce cihaz fişini prizden çekin.
- Sadece aynı özelliklerdeki lambaları kullanın.

### Elden Çıkarma

**⚠ UYARI!** Yaralanma ya da boğulma riski.

- Cihazın fişini prizden çekin.
- Cihazı yakın ana elektrik kablosunun bağlantısını kesin ve atın.
- Çocukların ve hayvanların cihazda kapalı kalmasını önlemek için kapağı çıkarın.
- **Ambalaj malzemesi:**  
Ambalaj malzemesi çevre dostu ve geri dönüştürülebilir özelliktedir. Plastik parçalar PE, PS vb. uluslararası kısaltmalarla tanımlanmıştır. Ambalaj malzemesini yerel atık yönetimi tesisinde bu amaç için sunulan konteynerlere atın.

### Servis

- Cihazı onarmak için yetkili bir Servis Merkezine başvurun.
- Sadece orijinal yedek parçalar kullanın.

### Üretici / İhracatçı :

ELECTROLUX APPLIANCES AB  
BUSINESS SECTOR EMA-EMEA (SEE)  
ST GÖRANSGATAN 143  
SE-105 45 STOCKHOLM  
SWEDEN

TEL: +46 (8) 738 60 00

FAX: +46 (8) 738 63 35

www.electrolux.com

**İthalatçı:** Electrolux A.Ş

Tarlabaşı Cad. No:35 34435-Taksim-  
Beyoğlu\_Istanbul

Electrolux tüketici danışma merkezi: 0 850  
250 35 89

www.electrolux.com.tr

### Kullanım Ömrü Bilgisi :

Kullanım ömrü küçük ev aletlerinde 7 yıl, diğer beyaz eşya ürünlerinde ise 10 yıldır. Kullanım ömrü, üretici ve/veya ithalatçı firmanın cihazınızla ilgili yedek parça temini ve bakım süresini ifade eder.

## Montaj

**⚠ UYARI!** Güvenlik bölümlerine bakın.

### Montaj

**i** Kurulum için Montaj Talimatlarına bakın.

### Elektrik tesisatı

**⚠ UYARI!** Elektrik bağlantısı sadece kalifiye bir kişi tarafından yapılmalıdır.

**i** "Güvenlik" bölümünde açıklanan güvenlik önlemlerine uymamanız halinde üretici firma sorumluluk kabul etmez.

Bu cihaz ile birlikte sadece bir ana elektrik kablosu verilir.

### Kablo

Montaj veya değişime uygun kablo tipleri:  
H07 RN-F, H05 RN-F, H05 RRF, H05 VV-F,  
H05 V2V2-F (T90), H05 BB-F

Kablo ile ilgili bölüme bakmak için bilgi etiketindeki toplam güce bakın. Tabloya da bakabilirsiniz:

Toplam güç (W)	Kablo bölümü (mm <sup>2</sup> )
maksimum 1380	3 x 0.75
maksimum 2300	3 x 1

Toplam güç (W)	Kablo bölümü (mm <sup>2</sup> )
maksimum 3680	3 x 1.5

Fırın kablosu (yeşil / sarı kablo) faz kablolarından ve nötr bağlantı kablolarından (mavi ve kahverengi kablolar) 2 cm uzun olmalıdır.

## Ürün tanımı

### Genel görünüm

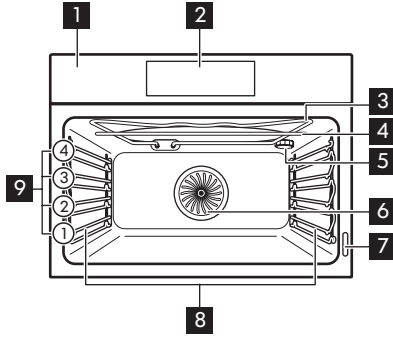

- 1 Kontrol paneli
- 2 Elektronik programlayıcı
- 3 Izgara
- 4 Mikrodalga jeneratörü
- 5 Lamba
- 6 Fan
- 7 Bilgi etiketi
- 8 Sürgülü kafes, çıkarılabilir
- 9 Raf konurları

### Aksesuarlar









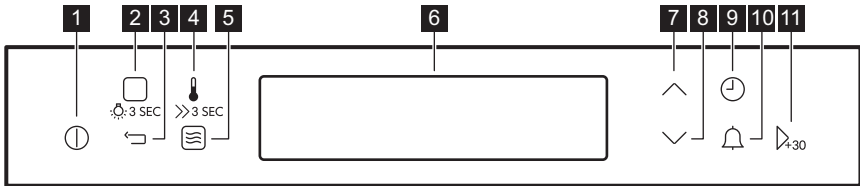

- **Tel raf x 1**  
Pişirme kapları, kek kalıpları, kızartmalar için.
- **Pişirme tepsi x 1**

- Kek, çörek ve bisküviler için.
- **Mikrodalga alt cam plaka x 1**  
Mikrodalga modunu desteklemek için.

## Kontrol paneli

### Elektronik programlayıcı



	Simge	Fonksiyon	Açıklama
1		AÇIK/KAPALI	Cihazı etkinleştirmek ve devre dışı bırakmak için.
2		Isıtma Fonksiyonları veya Yardımlı Pişirme	Bir ısıtma fonksiyonu ya da menü seçmek için sembole dokunun: Yardımlı Pişirme. Menüler arasında geçiş için sembole yeniden dokunun: Isıtma Fonksiyonları, Yardımlı Pişirme. Işığı etkinleştirmek veya devre dışı bırakmak için, sembole 3 saniye süreyle dokununuz.
3		Geri tuşu	Menüde bir seviye geri gitmek içindir. Ana menüyü görüntülemek için sembole 3 saniye süreyle dokununuz.
4		Sıcaklık ayar düğmesi	Sıcaklığı ayarlamak ya da cihazın mevcut sıcaklığını görmek içindir. Fonksiyonu etkinleştirmek ya da devre dışı bırakmak için 3 saniye süreyle sembole dokununuz: Hızlı ısıtma.
5		Mikrodalga fonksiyonu	Mikrodalga fonksiyonunu etkinleştirmek içindir. Mikrodalga fonksiyonunu Süre fonksiyonu ile birlikte 7 dakikadan uzun süre ve kombi modunda kullandığınızda, Mikrodalga gücü 600 W'dan yüksek olamaz.
6	-	Ekran	Cihazın geçerli ayarlarını gösterir.
7		Yukarı tuşu	Menüde yukarı ilerlemek içindir.
8		Aşağı tuşu	Menüde aşağı ilerlemek içindir.
9		Zaman ve ek fonksiyonlar	Farklı fonksiyonları ayarlamak içindir. Bir ısıtma fonksiyonu çalıştığında, zamanlayıcıyı ya da fonksiyonları ayarlamak için sembole dokununuz: Fonksiyon Kilidi, Favoriler, Isıt+Beklet, Ayarla + Git.
10		Mekanik Zaman Ayarı	Fonksiyonu ayarlamak içindir: Mekanik Zaman Ayarı.
11		ONAY/Mikrodalga Hızlı Başlatma	Seçimi veya ayarları onaylamak içindir. Mikrodalga fonksiyonunu etkinleştirmek içindir. Cihaz devre dışı bırakıldığında bunu kullanabilirsiniz.

## Ekran

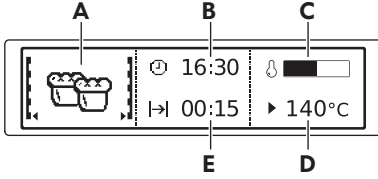

- A. Isıtma fonksiyonları veya Mikrodalga fonksiyonu  
 B. Saat  
 C. Isıtma göstergesi  
 D. Mikrodalga sıcaklığı ya da gücü  
 E. Bir fonksiyonun süresi veya bitiş zamanı

Diğer ekran göstergeleri:

Simge	Fonksiyon	
	Mekanik Zaman Ayarı	Fonksiyon çalışıyor.
	Saat	Ekranında geçerli zamanı görüntüler.
	Süre	Ekranında pişirme için gerekli zaman gösterilir.
	Bitiş	Ekranında pişirmenin ne zaman tamamlandığı gösterilir.
	Sıcaklık	Ekranında sıcaklık gösterilir.
	Zaman Göstergesi	Ekranında ısıtma fonksiyonunun ne kadar çalışacağı gösterilir. Saati sıfırlamak için $\vee$ ve $\wedge$ tuşlarına aynı anda basın.
	Isıtma Göstergesi	Ekranında cihazın sıcaklığı gösterilir.
	Hızlı Isıtma Göstergesi	Fonksiyon devrededir. Isıtma süresini azaltır.
	Otomatik Ağırlıkölçer	Ekranında otomatik tartma sisteminin devrede olduğu ya da ağırlığın değiştirilebileceği gösterilir.
	Isıt+Beklet	Fonksiyon devrededir.

## İlk kullanımdan önce

**UYARI!** Güvenlik bölümlerine bakın.

## İlk Temizlik

Çıkarılabilir raf desteklerini ve aksesuarları cihazdan çıkarın.

- ⓘ "Bakım ve Temizlik" bölümüne bakın.

Cihazı ve aksesuarları ilk kullanım öncesinde temizleyin.

Aksesuarları ve çıkarılabilir raf desteklerini başlangıçtaki yerlerine takın.

### İlk Bağlantı

Cihazı ana şebekeye bağladığınızda veya bir elektrik kesintisi sonrasında dil, gösterge kontrastı, gösterge parlaklığı ve zaman ayarlarını yapmanız gerekecektir.

1. Değer girmek için  $\wedge$  veya  $\vee$  tuşuna basın.
2. Onaylamak için  $\triangleright_{+30}$  tuşuna basın.

### Ön Isıtma

İlk kullanım öncesi, cihazın içinde sadece tel raf ve pişirme tepeleri varken önceden ısıtın. Mikrodalga alt cam plaka kaldırılmalıdır.

1. Fonksiyonu ayarlayın: Üst/Alt Isıtma  $\text{—}$  fonksiyonu ve maksimum sıcaklığı ayarlayın.

2. Cihazı 1 saat çalıştırın.  
Aksesuarlar normalde olduğundan daha sıcak olabilir. Cihazdan koku ve duman

yayılabilir. Bu normal bir durumdur. Odadaki hava akışının yeterli olduğundan emin olun.

### Mekanik kapak kilidinin kullanımı

Cihazda çocuk kilidi mevcuttur ve etkinleştirilmiştir. Sağ bölümdeki kontrol panelinin üzerindedir.

Fırın kapağını çocuk kilidi kurulu haldeyken açmak için, çocuk kilidinin kulpunu resimde gösterildiği gibi yukarıya doğru çekiniz.

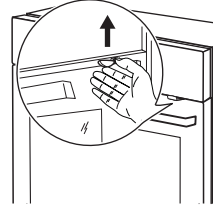

Fırının kapağını, çocuk kilidini çekmeden kapatın.

Çocuk kilidini çıkarmak için, fırın kapağını açın ve torx anahtarı ile çocuk kilidini çıkarın. Torx anahtarı, fırın tesisat çantasının içindedir.

Çocuk kilidini çıkardıktan sonra, vidayı deliğe tekrar takın.

## Günlük kullanım

- ⚠ **UYARI!** Güvenlik bölümlerine bakın.

### Menülerde gezmek





1. Cihazı etkinleştirin.
2. Menü seçeneğini seçmek için  $\vee$  ya da  $\wedge$  tuşuna basın.

3. Alt menüye geçmek veya ayarı kabul etmek için  $\triangleright_{+30}$  tuşuna basın.











- ⓘ Herhangi bir noktada ana menüye geri dönmek için  $\text{⏏}$  tuşunu kullanın.

## Menülere genel bakış

Ana menü

Simge	Menü ögesi	Uygulama
	Isıtma Fonksiyonları	Isıtma fonksiyonlarının bir listesini içerir.
	Yardımlı Pişirme	Otomatik programların bir listesini içerir.
	Favoriler	Kullanıcı tarafından oluşturulan favori pişirme programlarının bir listesini içerir.
	Temel Ayarlar	Diğer ayarları yapmak için kullanılır.
	Spesiyalitelere	Ek ısıtma fonksiyonlarının bir listesini içerir.









Şunların alt menüleri: Temel Ayarlar

Simge	Alt menü	Açıklaması
	Zamanı Ayarlayın	Saatteki geçerli zamanı ayarlar.
	Zaman Göstergesi	AÇIK iken cihazı kapadığınızda, geçerli saati gösterir.
	Ayarla + Git	Bir fonksiyonu ayarlamak ve kontrol panelinde bulunan herhangi bir sembole basarak aktifleştirmek içindir.
	Isıt+Beklet	Pişirme süresi tamamlandığında hazırlanan yemeği 30 dakika boyunca sıcak tutar.
	Zaman Uzatma	Zaman uzatma fonksiyonunu etkinleştirir ve devre dışı bırakır.
	Gösterge Kontrastı	Gösterge kontrastını kademe kademe ayarlar.
	Gösterge Parlaklığı	Gösterge parlaklığını kademe kademe ayarlar.
	Dil	Gösterge ekranının dilini ayarlar.
	Sinyal Ses Seviyesi	Tuş sesi ve sinyal seviyelerini kademe kademe ayarlar.
	Tuş Sesleri	Dokunmatik alanların sesini etkinleştirir ve devre dışı bırakır. AÇMA / KAPAMA dokunmatik alanının sesini devre dışı bırakmak mümkün değildir.
	Alarm/Hata Sinyalleri	Alarm sinyallerini etkinleştirir ve devre dışı bırakır.











Simge	Alt menü	Açıklaması
i	Servis	Yazılım sürümünü ve yapılandırmasını gösterir.
	Fabrika Ayarları	Tüm ayarları fabrika ayarlarına getirir.

### Isıtma Fonksiyonları

Isıtma fonksiyonu	Uygulama
 Sıcak Hava ile Pişirme	Aynı anda iki adede kadar raf konumunda pişirmek ve yiyecekleri kurutmak içindir. Sıcaklığı, fonksiyondan 20 - 40 °C daha düşük ayarlayın: Üst/Alt Isıtma.
 Üst/Alt Isıtma	Tek raf konumunda pişirme ve kızartma yapmak içindir.
 Pizza Konumu	Çok iyi kızarmış ve gevrek tabanlı olması gereken yemekleri tek bir raf konumunda pişirmek içindir. Sıcaklığı fonksiyon için 20 - 40 °C'den daha düşüğe ayarlayın: Üst/Alt Isıtma.
 Düşük Isıda Pişirme	Yumuşak, sulu kızartmalar hazırlamak içindir.
 Alt Isıtma	Altı gevrek olması gereken kekleri pişirmek ve yiyecekleri konserve yapmak içindir.
 EKO Kızartma	EKO fonksiyonları pişirme sırasında enerji tüketimini optimize etmenizi sağlar. Öncelikle pişirme süresini ayarlamak gerekir. Önerilen ayarlarla ilgili daha fazla bilgi almak için, yemek tarifleri kitabındaki kızartma tablolarına bakın.
 Dondurulmuş Yiyecekler	Patates kızartması, elma dilim patates, sigara böreği gibi hazır yiyeceklerin gevrek olması için kullanılır.
 Izgara	Yassı yiyecekleri ızgara yapmak ve ekmek kızartmak içindir.
 Hızlı Izgara	Çok miktardaki yassı yiyecekleri ızgara yapmak ve ekmek kızartmak içindir.

Isıtma fonksiyonu		Uygulama
	Turbo Izgara	Büyük et parçalarını veya kemikli kümes hayvanlarını tek bir raf konumunda kızartmak içindir. Ayrıca ızgara yapmak ve yüzeyi kızartmak içindir.

### Spesiyalitelere

Isıtma fonksiyonu		Uygulama
	Ekmek	Ekmek pişirmek içindir.
	Graten	Lazanya veya patates graten gibi yemekler içindir. Ayrıca ızgara yapmak ve yüzeyi kızartmak içindir.
	Hamur Kabartma	Pişirme öncesinde mayalanmış hamurun kontrollü şekilde kabarmasını sağlamak içindir.
	Tabak Isıtma	Tabakları, servisten önce ısıtmak içindir.
	Konserve Yapma	Turşu gibi sebze konserveleri yapmak içindir.
	Kurutma	Dilimlenmiş meyvelerin (elma, erik, şeftali gibi) ve dilimlenmiş sebzelerin (domates, kabak, mantar gibi) kurutulması içindir.
	Sıcak Tutma	Yiyecekleri sıcak tutmak içindir.
	Buz Çözme	Bu fonksiyon, sebze ve meyve gibi dondurulmuş yiyeceklerin buzlarını çözmek için kullanılabilir. Buz çözme süresi, dondurulmuş yiyeceğin miktarına ve boyutuna göre değişir.

### Bir ısıtma fonksiyonunun etkinleştirilmesi

1. Cihazı etkinleştirin.
2. Menüü seçin: Isıtma Fonksiyonları.
3. Onaylamak için  $\Delta_{4:30}$  tuşuna basın.
4. Bir ısıtma fonksiyonunu seçin.
5. Onaylamak için  $\Delta_{4:30}$  tuşuna basın.
6. Sıcaklığı ayarlayın.
7. Onaylamak için  $\Delta_{4:30}$  tuşuna basın.

### Isıtma göstergesi

Bir ısıtma fonksiyonunu etkinleştirdiğinizde, ekrandaki çubuk yanar. Çubuk, sıcaklığın arttığını gösterir. Ayarlanan sıcaklığa ulaşıldığında sesli ikaz 3 kez duyulur ve çubuk yanıp söner ve ardından kaybolur.

### Hızlı Isıtma Göstergesi

Bu fonksiyon ısıtma süresini azaltır.

-  Hızlı ısıtma fonksiyonu devredeyken fırına yemek koymayın.

Fonksiyonu etkinleştirmek için, 3 saniye boyunca  tuşunu basılı tutun. Isıtma göstergesi değişir.

### Atıl Isı

Cihazı devre dışı bıraktığınızda, ekranda atıl ısı gösterilir. Yemeği sıcak tutmak için, bu sıcaklığı kullanabilirsiniz.

### Enerji tasarrufu

-  Cihazda, günlük yemek pişirme işlemleri sırasında enerji tasarrufu yapmanıza yardımcı olacak özellikler bulunmaktadır.

### Genel bilgiler

Fırın çalışırken kapağının düzgün şekilde kapatıldığından emin olun ve pişirme sırasında mümkün olduğunca kapalı tutun.

Enerji tasarrufu için metal tabaklar kullanın bir mikro dalga olmayan fonksiyonu kullanırken.

Mümkünse, yemeği içeri koymadan önce fırını önceden ısıtmayın.

Pişirme süresininin 30 dakikayı aştığı durumlarda, pişirme süresine bağlı olarak, süre dolmadan 3 - 10 dakika önce fırın sıcaklığını minimuma düşürün. Fırının içinde kalan sıcaklık, pişirme işlemine devam eder.

Diğer yiyecekleri ısıtmak için önceden kalan sıcaklığı kullanın.

### Fan ile pişirme

Mümkünse, enerji tasarrufu için fanlı pişirme işlevlerini kullanın.

### Atıl ısı

Süre veya Bitiş seçimli program etkinleştirildiğinde ve pişirme süresi 30 dakikadan uzun olduğunda, ısıtıcı elemanlar %10 daha erken otomatik olarak devre dışı kalır.

Fan ve lamba çalışmaya devam eder.

### Yiyeceği sıcak tutun

Kalan ısıyı kullanmak ve eti sıcak tutmak için en düşük sıcaklık ayarını seçin. Gösterge ekranında kalan ısı göstergesi veya sıcaklık gösterilir.

### Lamba kapalıyken pişirme

Pişirme sırasında lambayı iptal edin ve sadece ihtiyacınız olduğunda etkinleştirin.

## Mikrodalga modu

### Mikrodalga

#### Genel:

-  **DİKKAT!** İçerisinde yiyecek olmadan cihazı çalıştırmayın.

- Cihazı devre dışı bıraktıktan sonra yiyeceğin birkaç dakika beklemesine izin verin. Mikrodalga pişirme tablolarına başvurun: bekleme süresi.
- Yiyeceği hazırlamadan önce alüminyum folyo paketleri, metal kapları vb. çıkarın.

- Mikrodalga modunu kullanıyorsanız birden fazla fırın seviyesi kullanmamanız önerilir.
- Mümkünse, yemeği servis etmeden önce daima karıştırın.

#### Pişirme:

- Mümkünse, yemeği mikrodalgada kullanmaya uygun bir malzemeye kaplayarak pişirin. Yiyeceğin çıtır olmasını istiyorsanız üzerini kapamadan pişirin.
- Güç ve zamanı çok yüksek ayarlayarak yemekleri aşırı pişirmeyin. Yiyeceğin bazı

noktaları kuruyabilir, yanabilir veya alev alabilir.

- Patlayabilecekleri için cihazı kabuklu yumurta ve salyangoz pişirmek için kullanmayın. Yağda yumurta yaparken, önce yumurtanın sarısında delik açın.
- Patates, domates, sosis ve benzer tipte yiyecekler gibi "kabuklu" veya "zarlı" yiyeceklerin fışkırmaması için pişirmeden önce bir çatal ile birkaç defa delin.
- Soğutulmuş veya dondurulmuş yiyecekler için daha uzun pişirme süresi ayarlayın.
- Soslu yemekler ara sıra karıştırılmalıdır.
- Büyük parçaları, pişirme süresinin yarısında çevirin.
- Mümkünse, sebzeleri benzer boyutlarda küçük parçalar halinde kesin.
- Düz ve geniş tabaklar kullanın.
- Porselen, seramik veya topraktan üretilen ve tutacaklarında küçük delikler olan veya emaye olmayan tabana sahip pişirme kapları kullanmayın. Deliklerden giren nem, ısıtıldığında pişirme kabının çatlamasına neden olabilir.

#### **Et, kümes hayvanı ve balığın buzlarının çözdürülmesi:**

- Çözdürülen sıvının akması için dondurulmuş, açılmış yemeği altında bir kap bulunan yukarı çevrilmiş küçük bir tabağa veya buz çözdürme rafına ya da plastik eleğe koyun.
- Yemeği, buzunu çözdürme süresinin yarısı dolduktan sonra çevirin.

#### **Uygun pişirme kabı ve malzemeler**

Pişirme kabı / Malzeme	Mikrodalga			Izgara ♥♥♥♥
	Buz çöz- dürme	Isıtma	Pişirme	
Isıya dayanıklı cam ve porselen (metal bileşen içermeyen, ör. Pyrex, ısıya dayanıklı cam)	✓	✓	✓	✓
Fırına dayanıklı olmayan cam ve porselen <sup>1)</sup>	✓	X	X	X

Mümkünse, çözülmeye başlayan parçaları bölün ve ayırın.

#### **Tereyağının, kremalı pasta porsiyonlarının, lor peynirinin buzlarının çözdürülmesi:**

- Yiyeceklerin buzunu tamamen cihaz içerisinde değil, oda sıcaklığında çözdürün. Bu daha iyi bir sonuç almanızı sağlar. Buz çözme işleminden önce tüm metal veya alüminyum ambalajları ya da parçaları çıkarın.

#### **Meyve ve sebzelerin buzlarının çözdürülmesi:**

- Meyve ve sebzelerin çiğ kalması gerekiyorsa, meyve ve sebzelerin buzunu tamamen cihaz içerisinde değil, oda sıcaklığında çözdürün.
- Daha yüksek mikrodalga gücü kullanarak meyve ve sebzeleri buzlarını çözmeden pişirebilirsiniz.

#### **Hazır yemekler:**

- Metal ambalaj veya metal kapaklı plastik tepsillerdeki hazır yemekler, sadece mikrodalga içinde kullanım için uygun oldukları açık bir şekilde belirtildiği takdirde mikrodalga içinde buzları çözdürülebilir veya ısıtılabilirler.
- Ambalaj üzerinde belirtilen üretici talimatlarını takip etmelisiniz (ör., metal kabı çıkarın ve plastik filmi delin).

Pişirme kabı / Malzeme	Mikrodalga			Izgara ▼▼▼▼
	Buz çöz- dürme	Isıtma	Pişirme	
Fırında kullanılabilen / donma yapmayan malzemeden yapılmış (ör. Arcoflam) ızgara rafı, cam ve cam seramik	✓	✓	✓	✓
Seramik <sup>2)</sup> , toprak <sup>2)</sup>	✓	✓	✓	X
200 °C'lik sıcaklıklara dayanıklı plastik <sup>3)</sup>	✓	✓	✓	X
Mukavva, kağıt	✓	X	X	X
Streç film	✓	X	X	X
Mikrodalga emniyet kapaklı kızartma filmi <sup>3)</sup>	✓	✓	✓	X
Emaye, dökme demir gibi metallere imal edilmiş kızartma tabakları	X	X	X	✓
Siyah lake veya silikon kaplama pişirme kalıpları <sup>3)</sup>	X	X	X	✓
Pişirme tepsi	X	X	X	✓
Tel raf	X	X	X	✓
Mikrodalga cam taban plaka	✓	✓	✓	X
Esmerleştirme pişirme kapları ör., çıtır tavası veya kıtır tabağı	X	✓	✓	X
Ambalajlı hazır yemekler <sup>3)</sup>	✓	✓	✓	✓

1) Gümüş, altın, platin veya metal kaplamasız / süslemesiz.

2) Kuvars veya metal bileşenler ya da metal içeren parlatıcılar içermemeli

3) Maksimum sıcaklıklar hakkında belirtilen üretici talimatlarına uymalısınız.

## Mikrodalga ile ilgili ipuçları

Sonuç	Çözüm
Hazırlanan yemek miktarına ilişkin bilgileri bulamıyorsunuz.	Benzer yiyecek türleri ile ilgili bilgiler edinin. Pişirme süresinin uzunluğunu aşağıdaki kurala göre uzatın veya kısaltın: iki katı miktar = nerdeyse iki katı zaman, miktarın yarısı = zamanın yarısı.
Pişirme işlemi sonrası yiyecekler çok kuru.	Daha kısa pişirme süresi ayarlayın veya daha düşük mikrodalga gücü seçin ve yemeği mikrodalga kullanmaya uygun bir malzemeyle kaplayın.
Pişirme süresi sonunda, yemeğin buzu halen çözülmedi, sıcak veya pişmiş değil.	Daha uzun pişirme süresi ayarlayın veya daha yüksek mikrodalga gücü seçin. Genellikle büyük yemeklerin daha fazla süreye ihtiyacı olduğunu unutmayın. Pişirme işlemi esnasında yiyeceği çevirin veya döndürün.
Pişirme süresi dolduktan sonra, yemek kenarlarından aşırı ısınmakla birlikte ortası hala sıcak değil.	Bir dahaki sefere daha düşük bir güç ve daha uzun süreyi seçin. Sıvıları, örn. çorba, pişirme süresinin yarısından önce karıştırın.

## Unutulmaması gereken diğer hususlar...

- Gıdalar farklı şekil ve kaliteye sahiptir. Farklı miktarlarda hazırlanırlar. Bu sebeple, gerekli buz çözme, ısıtma veya pişirme süreleri ve güçleri değişiklik gösterebilir. Kabaca bir kılavuz olarak: **iki kat yemek = neredeyse iki kat süre.**
- Mikrodalga, yemeğin doğrudan içinde ısı oluşturur. Bu nedenle yemeğin her yeri aynı anda ısınmaz. Özellikle de daha büyük miktarlara sahip yiyecekleri döndürmeniz veya çevirmeniz gerekir.
- Bekleme süresi** tablolarda belirtilmiştir. Yemeği cihazın içinde veya dışında bekletin, böylelikle ısı daha eşit şekilde dağılır.
- Güç seviyesini yiyeceğin miktarına göre ayarlayın. Küçük yiyecek miktarları için yüksek güç seviyesi kullandığınızda, yiyecek yanabilir veya aksesuarları kullanırken kıvılcım oluşabilir.
- Pilav için düz, geniş tabaklar kullandığınızda daha iyi sonuç alırsınız.

## Mikrodalga cam taban plakasının kullanılması



**DİKKAT!** Mikrodalga cam taban plakayı yalnızca mikrodalga fonksiyonu ile kullanın. Başka bir fonksiyonu (örn; ızgara) kullanacağınızda aksesuarı çıkarın.



**UYARI!** Cihaz çalışırken mikrodalga cam taban plakası sıcak olabilir.

Mikrodalga cam taban plakayı mikrodalga fonksiyonu açık iken kullanın. Yiyecek veya sıvıların ısıtılması için gereklidir.

Tavanın tabanına bir aksesuar yerleştirin. Yiyeceği mikrodalga cam taban plakaya yerleştirin.

## Mikrodalga fonksiyonları

Fonksiyonlar	Açıklaması
Mikrodalga	Yemeğin doğrudan içinde ısı oluşturur. Mikrodalgayı önceden hazırlanmış yemek ve içecekleri ısıtmak, et veya meyvelerin buzunu çözdürmek ve sebze ve balık pişirmek için kullanabilirsiniz.
Kombi	Kombiyi ısıtma fonksiyonunu ve mikrodalga modunu birlikte çalıştırmak için kullanabilirsiniz. Kombiyi, bir yemeği daha kısa sürede pişirmek aynı zamanda kavurmak için kullanabilirsiniz. Bu fonksiyon için maksimum güç 600 W'tır
Hızlı Başlatma	Bu fonksiyonu, cihazın maksimum mikro dalga gücüyle birlikte sembolün $\Delta_{30}$ tek dokunuşla kapandığı durumlarda Mikrodalga fonksiyonunu etkinleştirmek için kullanın. Çalışma süresi: 30 saniye.

## Mikrodalga fonksiyonunun ayarlanması

1. Cihazı etkinleştirin.
2. Mikrodalga fonksiyonunu etkinleştirmek için  tuşuna dokununuz.
3.  $\Delta_{30}$  tuşuna dokununuz. Fonksiyon: Süre 30 saniye olarak ayarlanmıştır ve mikrodalga çalışmaya başlar.







  $\Delta_{30}$  tuşuna her dokunulduğunda fonksiyon süresine 30 saniye eklenir: Süre.

  $\Delta_{30}$  tuşuna dokunmazsanız, cihaz 20 saniye sonra devre dışı bırakılır.

4.  tuşuna dokunarak fonksiyonu: Süre ayarlayın. Bkz. "Saat ayarlama fonksiyonlarına".

 Fonksiyon: Süre süresi 7 dakikadan daha uzun olduğunda Mikrodalga gücü 600 W'a düşer.

 Fonksiyonun: Süre maksimum süresi 90 dakikadır.

5. Mikrodalga gücünü ( düğmesine ve ardından  $\vee$  ya da  $\wedge$  düğmesine dokununuz) ve fonksiyonu: Süre  Mikrodalga fonksiyonu çalışırken istediğiniz zaman değiştirebilirsiniz.
5. Ayarlanan zaman sona erdiğinde, 2 dakika boyunca sesli bir sinyal duyulur. Mikrodalga fonksiyonu otomatik olarak devre dışı kalır. Sesli sinyali durdurmak için herhangi bir sembole dokununuz.
-  Mikrodalga fonksiyonunu devre dışı bırakmak için  tuşuna dokununuz.
-   tuşuna dokununuz veya kapağı açarsanız, fonksiyon durur. Tekrar çalıştırmak için  $\Delta_{30}$  tuşuna dokununuz.

## Kombi fonksiyonunun ayarlanması

1. Bir ısıtma fonksiyonunu etkinleştirin. Bkz. "Isıtma fonksiyonunun etkinleştirilmesi".
2.  tuşuna dokununuz ve Mikrodalga fonksiyonunu ayarlamak için kullandığınız adımları izleyin.

- ⓘ Bazı fonksiyonlar için mikrodalga fonksiyonu ayarlanan sıcaklığa ulaşılır ulaşılmaz başlayacaktır.

Fonksiyonlar Kombi fonksiyonu için uygun değildir: Favoriler, Bitiş, Ayarla + Git, Isıt +Beklet.

### Hızlı Başlatma fonksiyonunun ayarlanması

1. Gerekirse, cihazı devre dışı bırakmak için ⓘ tuşuna dokununuz.
  2. Hızlı Başlatma fonksiyonunu etkinleştirmek için ▷<sub>30</sub> tuşuna dokununuz.
- ▷<sub>30</sub> tuşuna her dokunulduğunda Süre zamanına 30 saniye eklenir.

- ⓘ Mikrodalga gücünü değiştirebilirsiniz (bkz. "Mikrodalga fonksiyonunun ayarlanması").

3. ⓘ düğmesine dokunarak fonksiyonu: Süre ayarlayın. Bkz. "Saat ayarlama fonksiyonlarına".

### Güç ayarları için pişirme uygulamalarına ait örnekler







Tablodaki bilgiler sadece yol gösterme amaçlıdır.

Isı ayarı	Kullanım
<ul style="list-style-type: none"> <li>• 1000 Watt</li> <li>• 900 Watt</li> <li>• 800 Watt</li> <li>• 700 Watt</li> </ul>	Sıvıların ısıtılması Pişirme işleminin başında kavurma Sebzelerin pişirilmesi Jelatin ve tereyağının eritilmesi
<ul style="list-style-type: none"> <li>• 600 Watt</li> <li>• 500 Watt</li> </ul>	Donmuş yemeklerin buzunun çözdürülmesi ve ısıtılması Tek porsiyonluk yemeklerin ısıtılması Etli/sebzeli sulu yemeklerin ağır ağır kaynatılması Yumurtalı yemeklerin pişirilmesi
<ul style="list-style-type: none"> <li>• 400 Watt</li> <li>• 300 Watt</li> <li>• 200 Watt</li> </ul>	Yemek pişirmeye devam edilmesi Lezzetli yemek pişirilmesi Bebek mamasının ısıtılması Pilavın ağır ağır kaynatılması Lezzetli yemeklerin ısıtılması Peynir eritilmesi
<ul style="list-style-type: none"> <li>• 100 Watt</li> </ul>	Et, balık ve ekmeğin buzunun çözdürülmesi Peynir, krema ve tereyağın buzunun çözdürülmesi Meyve ve keklerin buzunun çözdürülmesi (kremalı pasta) Mayalı hamurun kabarması Soğuk yemeklerin ve içeceklerin ısıtılması



## Saat fonksiyonları

### Saat fonksiyonları tablosu

Saat fonksiyonu		Uygulama
	Mekanik Zaman Ayarı	Geri sayım ayarlamak içindir (maksimum 2 saat 30 dakika). Bu fonksiyonun cihazın çalışması üzerinde herhangi bir etkisi yoktur. Fonksiyonu etkinleştirmek için  ögesini kullanın. Dakikayı ayarlamak için  veya  tuşuna basın ve başlamak için  tuşuna basın.
	Süre	Bir çalışma uzunluğunu ayarlamak için (maks. 23 saat 59 dakika).
	Bitiş	Bir ısıtma fonksiyonu için kapanma süresini ayarlamak içindir (maksimum 23 saat 59 dakika).

Bir saat fonksiyonu için zamanı ayarladıysanız, 5 saniye sonra geri sayım başlar.







Saat fonksiyonlarını: Süre, Bitiş şeklinde kullanırsanız, cihaz ayarlanan sürenin %90'ı geçtikten sonra rezistansları kapatır. Cihaz, süre tamamlanana kadar (3 - 20 dakika), pişirme işlemini devam ettirmek için atıl ısıyı kullanır.

### Saat fonksiyonlarının ayarlanması



Fonksiyonları kullanmadan önce: Süre, Bitiş, ilk olarak bir ısıtma fonksiyonu ve sıcaklık ayarlamamız gerekir. Cihaz otomatik olarak devre dışı kalır. Fonksiyonları kullanabilirsiniz: Süre ve Bitiş cihazı daha sonra belirtilmiş bir zamanda otomatik olarak etkinleştirmek veya devre dışı bırakmak istiyorsanız aynı anda kullanabilirsiniz.

1. Bir ısıtma fonksiyonunu ayarlayın.
2. Ekranda gerekli saat fonksiyonu ve ilgili sembol görünene kadar  tuşuna tekrar tekrar basın.
3. Gerekli süreyi ayarlamak için  ya da  tuşuna basın.
4. Onaylamak için  tuşuna basın. Süre bittiğinde, sesli bir sinyal duyulur. Cihaz devre dışı kalır. Gösterge ekranında bir mesaj görüntülenir.
5. Sinyal sesini durdurmak için herhangi bir sembole basmanız yeterlidir.

**Isıt+Beklet**



Fonksiyonun koşulları:

- Ayarlanan sıcaklık 80°C'nin üstünde olmalıdır.
- Fonksiyon: Süre ayarlanır.

Fonksiyon: Isıt+Beklet hazırlanan yemeği 30 dakika süreyle 80 °C sıcaklıkta tutar.

Pişirme ya da kızartma işlemi bittikten sonra devreye girer.

Bu fonksiyonu menüde etkinleştirebilir veya devre dışı bırakabilirsiniz: Temel Ayarlar.



1. Cihazı etkinleştirin.
2. Isıtma fonksiyonunu seçin.
3. Sıcaklığı 80°C üzerinde ayarlayın.
4. Ekranda şu gösterilene kadar  tuşuna arka arkaya basın: Isıt+Beklet.
5. Onaylamak için  tuşuna basın. Fonksiyon sona erdiğinde, sesli bir sinyal duyulur.

Isıtma fonksiyonları fırın ayarlarını değiştirdiğinizde de açık kalır.

**Zaman Uzatma**

Fonksiyon: Zaman Uzatma, Süre süresi dolduktan sonra ısıtma fonksiyonunun işleme devam etmesini sağlar.

-  Süre veya Otomatik Ağırlıklölçer ile tüm ısıtma fonksiyonlarında uygulanabilir.

1. Pişirme süresi bittiğinde, sesli bir sinyal duyulur. Herhangi bir sembole basın. Ekranda şu mesaj gösterilir.
2. Etkinleştirmek için  ya da iptal etmek için  tuşuna basın.
3. Fonksiyon uzunluğunu ayarlayın.
4.  tuşuna basın.

**Otomatik programlar**

-  **UYARI!** Güvenlik bölümlerine bakın.



**Çevrimiçi yemek tarifleri**

-  Bu cihaz için belirlenen otomatik programlara yönelik yemek tariflerini [www.ikea.com](http://www.ikea.com) adresinde bulabilirsiniz. Uygun Yemek Tarifleri Kitabı'nı bulmak için, cihaz boşluğunun ön tarafındaki değer plakasında bulunan madde numarasını kontrol edin.

**Yardımlı Pişirme ile Otomatik Tarifler**

Bu cihazda, kullanabileceğiniz hazır tarifler vardır. Bu tarifler sabittir, değiştirilemez.

1. Cihazı etkinleştirin.

2. Menüü seçin: Yardımlı Pişirme. Onaylamak için  tuşuna basın.
3. Kategoriyi ve yemeği seçin. Onaylamak için  tuşuna basın.
4. Bir tarif seçin. Onaylamak için  tuşuna basın.

-  Şu fonksiyonu kullandığınızda: Manuel, cihaz otomatik ayarları kullanır. Bunları diğer fonksiyonlar gibi değiştirebilirsiniz.

**Yardımlı Pişirme ile Otomatik Ağırlıklölçer**

Bu fonksiyon kızartma süresini otomatik olarak hesaplar. Bunu kullanmak için yiyeceğin ağırlığını girmek gerekir.

1. Cihazı etkinleştirin.
2. Menüü seçin: Yardımlı Pişirme. Onaylamak için  tuşuna basın.

3. Kategoriyi ve yemeği seçin. Onaylamak için  $\Delta_{30}$  tuşuna basın.
4. Yiyecek ağırlığını ayarlamak için  $\wedge$  ya da  $\vee$  düğmesine dokununuz. Onaylamak için  $\Delta_{30}$  tuşuna basın. Otomatik program başlar.
5. İstedığınız an ağırlığı değiştirebilirsiniz. Ağırlığı değiştirmek için  $\wedge$  ya da  $\vee$  ögesine basın.

6. Süre bittiğinde, sesli bir sinyal duyulur. Sinyal sesini devre dışı bırakmak için herhangi bir sembole basmanız yeterlidir.
- i** Bazı programlarda 30 dakika sonunda yiyeceği çevirin. Ekranda bir hatırlatıcı gösterilir.

## Aksesuarların kullanılması

**⚠ UYARI!** Güvenlik bölümlerine bakın.

### Aksesuarların takılması

Yalnızca uygun pişirme kabı ve malzemeleri kullanın.

**⚠ UYARI!** "Mikrodalga modu" bölümüne bakın.

Tel raf:

Rafı, raf desteğinin kılavuz çubuklarının arasına itin ve ayakların aşağı doğru baktığından emin olun.

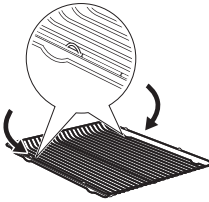

- i** Güvenliği artırmak için yukarıda küçük girinti. Girintiler, rafların düşmesini de önleyen araçlardır. Rafın etrafındaki yüksek kenar pişirme kaplarının düşmesini engeller.

Alt cam plaka:

**⚠ DİKKAT!** Mikrodalga cam taban plakayı yalnızca mikrodalga fonksiyonu ile kullanın. Başka bir fonksiyonu (örn; mikrodalga ızgara veya ızgara) kullanacağınızda aksesuarı çıkarın.

Tavanın tabanına bir aksesuar yerleştirin. Yiyeceği mikrodalga cam taban plakaya yerleştirin.

Her zaman mikrodalga cam taban plakayı mikrodalga fonksiyonu açık iken kullanın. Yiyecek veya sıvıların ısıtılması için gereklidir.

**⚠ UYARI!** Cihaz çalışırken mikrodalga cam taban plakası sıcak olabilir.

## Ek fonksiyonlar

### Favoriler

Süre, sıcaklık ya da ısıtma fonksiyonu gibi favori ayarlarınızı kaydedebilirsiniz. Bunlar şu menüde bulunmaktadır: Favoriler. 20 adet program kaydedebilirsiniz.

- i** Mikrodalga ve mikrodalga kombi fonksiyonlarını favori olarak kaydedemezsiniz.

Bir programın kaydedilmesi

1. Cihazı etkinleştirin.
2. Bir ısıtma fonksiyonu ya da bir otomatik program ayarlayın.
3. Ekranda gösterilene kadar arka arkaya **⏸** tuşuna dokunun: KAYDET.
4. Onaylamak için **▶** tuşuna basın. Ekranda ilk hafıza kayıt alanı konumu gösterilir.
5. Onaylamak için **▶** tuşuna basın.
6. Programın adını girin. İlk harf yanıp söner.
7. Harfi değiştirmek için **∨** ya da **∧** ögesine dokunun.
8. **▶** tuşuna basın. Sonraki harf yanıp söner.
9. Gerekirse 7. adımı tekrarlayın.
10. **▶** tuşunu basılı tutarak kaydedin. Bir hafıza kayıt alanı üzerine yazabilirsiniz. Ekranda ilk hafıza kayıt alanı konumu gösterilirken, mevcut programın üzerine yazmak için **∨** ya da **∧** düğmesine dokunun ve **▶** düğmesine basın.

Menüden program adını değiştirebilirsiniz: Program İsmi Değiştir.

Programın etkinleştirilmesi

1. Cihazı etkinleştirin.
2. Menüü seçin: Favoriler.

3. Onaylamak için **▶** tuşuna basın.
4. Favori program ismini seçin.
5. Onaylamak için **▶** tuşuna basın.

### Çocuk Kilidinin Kullanılması

Çocuk Kilidi açıkken, cihaz kazara çalıştırılmaz.

1. Gösterge ekranını etkinleştirmek için **⏸** tuşuna dokunun.
2. Ekranda bir mesaj gösterilene kadar **⏸** ve **⏸** tuşlarına aynı anda dokunun. Çocuk Kilidini devre dışı bırakmak için 2. adımı tekrarlayın.

### Fonksiyon Kilidi

Bu fonksiyon, ısıtma fonksiyonunun kazara değiştirilmesini önler. Fonksiyonu yalnızca cihaz çalışırken etkinleştirebilirsiniz.



1. Cihazı etkinleştirin.
2. Bir ısıtma fonksiyonu ya da ayarını ayarlayın.
3. Ekranda şu gösterilene kadar **⏸** tuşuna arka arkaya basın: Fonksiyon Kilidi.
4. Onaylamak için **▶** tuşuna basın. Fonksiyonu kapatmak için **⏸** ögesine basın. Gösterge ekranında bir mesaj görüntülenir. **⏸** sembolüne tekrar ve ardından onaylamak için **▶** sembolüne basın.

- i** Cihazı devre dışı bıraktığınızda, işlev de devre dışı kalır.

### Ayarlar + Git

Fonksiyon, bir ısıtma fonksiyonu (ya da bir programı) ayarlamanızı ve sembollerden birine bir kez basarak daha sonra kullanmanızı sağlar.

1. Cihazı etkinleştirin.

2. Bir ısıtma fonksiyonunu ayarlayın.
3. Ekranda şu gösterilene kadar  tuşuna arka arkaya basın: Süre.
4. Zamanı ayarlar.
5. Ekranda şu gösterilene kadar  tuşuna arka arkaya basın: Ayarla + Git.
6. Onaylamak için  tuşuna basın.

Fonksiyonu başlatmak için bir sembole () hariç) basın: Ayarla + Git. Ayarlanan ısıtma fonksiyonu başlatılır.

Isıtma fonksiyonu sona erdiğinde, sesli bir sinyal duyulur.



- Isıtma fonksiyonu çalışırken Fonksiyon Kilidi açıktır.
- Menü: Temel Ayarlar fonksiyonu açmanızı ve kapatmanızı sağlar: Ayarla + Git.

### Otomatik Kapanma

Isıtma fonksiyonunun çalışması ve herhangi bir ayarı değiştirmeniz durumunda, güvenlik nedeniyle cihaz, bir süre sonra otomatik olarak kapanır.

Sıcaklık (°C)	Kapanma zamanı (sa.)
30 - 115	12.5
120 - 195	8.5
200 - 230	5.5



Otomatik kapanma, şu fonksiyonlarla çalışmaz: Fırın İçerisi Aydınlatma, Bitiş, Süre.

### Gösterge parlaklığı

Gösterge parlaklığı için iki mod vardır:

- Gece parlaklığı - cihaz kapalıyken ekran parlaklığı 22:00 ile 06:00 saatleri arasında daha düşüktür.
- Gündüz parlaklığı:
  - cihaz açıkken.
  - gece parlaklığında sembollerden birine dokunursanız (AÇIK / KAPALI hariç), ekran sonraki 10 saniye için yeniden gündüz parlaklığına geçer.
  - cihaz kapalı olduğunda ve fonksiyon şu şekilde ayarlandığında: Mekanik Zaman Ayarı. Fonksiyon sonlandığında ekran yeniden gece parlaklığına geçer.

### Soğutma fanı

Cihaz çalışırken, cihaz yüzeyinin soğuk kalması için soğutma fanı otomatik olarak çalışır. Cihazı kaparsanız, cihaz soğuyana kadar soğutma fanı çalışmaya devam eder.

### Güvenlik termostati

Cihazın hatalı kullanılması veya kusurlu bileşenler tehlikeli şekilde aşırı ısınmaya neden olabilir. Bunun önüne geçmek için, fırında gücü kesen bir güvenlik termostati bulunur. Sıcaklık düştüğünde fırın otomatik olarak tekrar çalışmaya başlar.

## İpuçları ve yararlı bilgiler

### Genel bilgiler

- Ön ısıtma yaparken, en yüksek performans için tel rafları ve tepsileri fırın boşluğundan çıkarın.
- Cihazda dört adet raf konumu bulunmaktadır. Raf konularını cihazın altından başlayarak sayın.

- Cihaz, hava sirkülasyonu sağlayan ve buharı sürekli olarak yeniden kullanılır hale getiren özel bir sistemle donatılmıştır. Bu sistem sayesinde buharlı bir ortamda pişirebilir ve yiyeceklerin içinin yumuşak ve dışının gevrek olmasını

sağlayabilirsiniz. Pişirme süresini ve enerji tüketimini en aza indirir.

- Cihazın içinde veya cam kapı panellerinde nemden buğulanma oluşabilir. Bu normal bir durumdur. Pişirme sırasında fırın kapısını açarken mutlaka fırından uzakta durun. Fırının içerisinde nem olduğunu fark ederseniz, kapağı birkaç dakika açık bırakın.
- Her kullanımdan sonra cihazdaki buğulanmayı temizleyin.
- Pişirme sırasında (mikrodalgasız fırın fonksiyonu kullandığınızda) doğrudan cihaz zeminine hiçbir nesne ve bileşenlerin üzerine alüminyum folyo koymayın. Bu, pişirme sonuçlarının değişmesine ve emaye kaplamasının zarar görmesine neden olabilir.

### Kek pişirme

- Fırın kapısını, pişirme süresinin 3/4'ü geçmeden açmayın.

- Aynı anda iki tepsi kullanıyorsanız, aralarında bir raf boşluk bırakın.

### Et ve balık pişirme

- Fırında kalıcı lekelerin oluşmasını önlemek için, çok yağlı yemekler pişirirken derin tava/pişirme kabı kullanın.
- İçindeki suyun sızıp kurumaması için, eti kesmeden önce 15 dakika bekletin.
- Kızartma esnasında fırının içinde aşırı duman oluşmasını önlemek için, derin tava/pişirme kabına biraz su koyun. Duman birikmesini önlemek için, kuruduktan sonra her seferinde su ekleyin.

### Pişirme tabloları

Pişirme tabloları için, internet sitemizde bulabileceğiniz Yemek Tarifleri Kitabı'na başvurun.

## Bakım ve temizlik



**UYARI!** Güvenlik bölümlerine bakın.

### Temizlik hakkında açıklamalar

- Cihazın ön kısmını yumuşak bir bez ve deterjanlı sıcak su ile temizleyin.
- Metal yüzeyleri temizlemek için özel bir temizlik maddesini kullanın.
- Her kullanımdan sonra cihazın içini temizleyin. Birikmiş yağlar ya da diğer yemek artıkları yangına sebep olabilir.
- Boşluğun tavanını yemek artıkları ve yağdan temizleyin.
- Zorlu kirleri özel fırın temizleyici ile çıkarın.
- Tüm aksesuarları her kullanımdan sonra temizleyin ve kurumalarını bekleyin. Ilık su, deterjan ve yumuşak bir bez kullanın.
- Yapışmaz aksesuarlarınız varsa, bunları temizlemek için aşındırıcı temizlik maddeleri, keskin cisimler veya bulaşık

makinesi kullanmayın. Yapışmaz kaplamanın hasar görmesine neden olabilir.

- Kullanımdan sonra ıslaksa fırın boşluğunu kurulaştırın.

### Paslanmaz çelik veya alüminyum cihazlar



Fırın kapısını sadece ıslak bir bez ya da süngerle temizleyin. Yumuşak bir bezle kurulaştırın. Yüze zarar verebileceklerinden bulaşık teli, asit veya aşındırıcı maddeler kullanmayın. Fırının kontrol panelini aynı uyarıları dikkate alarak temizleyin.

### Kapak contalarının temizlenmesi

- Kapak contasını düzenli olarak kontrol edin. Kapak contası, fırın boşluğunun

kasası çevresinde bulunur. Kapak contası hasarlıysa, cihazı kullanmayın. Yetkili servisi arayın.

- Kapak contasını temizlemek için yumuşak bir bez, yumuşak su ve temizlik deterjanı kullanın.

### Raf desteklerinin çıkarılması

Bakım yapmadan önce, cihazın soğuk olduğundan emin olun. Yanma riski vardır.

Cihazı temizlemek için raf desteklerini çıkarın.

1. Desteği dikkatli bir şekilde yukarı çekerek ön askıdan çıkarın.

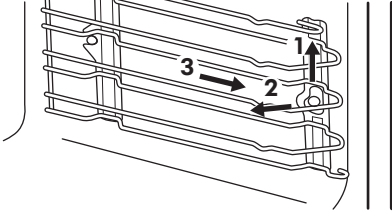

2. Raf desteğinin ön kısmını yan duvardan uzağa çekin.
3. Desteği arka askıdan çekin. Raf desteklerini ters sırayla takın.

### Lambanın değiştirilmesi

Cihazın iç kısmının tabanına bir bez serin. Bu, lamba cam kapağının ve fırının iç kısmının hasar görmesini önler.

- ⚠ **UYARI!** Elektrik tehlikesi!  
Lambayı değiştirmeden önce sigortayı kapatın.  
Lamba ve lambanın cam kapağı ısınabilir.

- ⚠ **DİKKAT!** Yağ kalıntısının lamba üzerinde yanmasını önlemek için halojen lambayı daima bir bezle tutun.

1. Cihazı devre dışı bırakın.
2. Sigortaları sigorta kutusundan çıkarın veya devre kesiciyi devre dışı bırakın.
3. Lambanın cam kapağını saatin tersi yönde çevirerek çıkarın.
4. Cam kapağı temizleyin.
5. Fırının ampulünü 25 W, 230 V (50 Hz), 300 °C ısıya dayanıklı fırın ampülü ile değiştirin (bağlantı türü: G9).
6. Cam kapağı takın.

## Sorun giderme

- ⚠ **UYARI!** Güvenlik bölümlerine bakın.

### Servisi aramadan önce...

Problem	Muhtemel neden	Çözüm
Fırın ısınmıyor.	Fırın kapalıdır.	Fırını çalıştırın.
Fırın ısınmıyor.	Saat ayarlanmamıştır.	Saati ayarlayın.
Fırın ısınmıyor.	Gerekli ayarlar yapılmamıştır.	Ayarların doğru olup olmadığını kontrol edin.
Fırın ısınmıyor.	Otomatik kapanma etkinleştirilmiştir.	"Otomatik kapanma" bölümüne bakın.

Problem	Muhtemel neden	Çözüm
Fırın ısınmıyor.	Çocuk Kilidi etkinleştirilmiştir.	"Çocuk Kilidinin Kullanılması" bölümüne bakın.
Fırın ısınmıyor.	Kapak doğru kapatılmamıştır.	Kapağı tam olarak kapatın.
Fırın ısınmıyor.	Sigorta atmıştır.	Arızaya, sigortanın neden olup olmadığını kontrol edin. Sigortanın tekrar tekrar atması halinde, kalifiye bir elektrikçiye danışın.
Lamba çalışmıyor.	Lamba arızalıdır.	Lambayı değiştirin.
Ekran, tabloda olmayan bir hata kodunu gösteriyor.	Elektriksel bir arıza vardır.	<ul style="list-style-type: none"> <li>Fırını, evin ana sigortasıyla ya da sigorta kutusundaki emniyet şalteriyle kapatıp tekrar açın.</li> <li>Ekranında hata mesajı tekrar gösterilirse, Yetkili Servis Merkezi'ni arayın.</li> </ul>
Yemeklerin üstünde ve fırın boşluğunda buhar ve buğu birikiyor.	Yemek fırında çok uzun bir süre bırakılmıştır.	Pişirme işlemi bittikten sonra, yemekleri fırının içerisinde 15 - 20 dakikadan fazla bekletmeyin.

### Servis verileri

Sorunu gideremediğiniz takdirde, Yetkili Servise başvurunuz.

Servisler için gerekli bilgiler bilgi etiketinde bulunmaktadır. Bilgi etiketi cihazın pişirme

bölümünün ön tarafındadır. Cihaz boşluğundaki bilgi etiketini çıkarmayın.

### Bu verileri aşağıya yazmanızı öneriyoruz:

Model (MOD.)	.....
Ürün numarası (PNC)	.....
Seri numarası (S.N.)	.....





## Teknik veriler

### Teknik veriler

Boyutlar (dahili)	Genişlik Yükseklik Derinlik	480 mm 217 mm 411 mm
Kullanılabilir hacim	43 l	
Piştirme tepsi alanı	1424 cm <sup>2</sup>	
Üst ısıtıcı eleman	1900 W	
Alt ısıtıcı eleman	1000 W	
Izgara	1900 W	
Halka	1650 W	
Toplam güç	3000 W	
Voltaj	220 - 240 V	
Frekans	50 Hz	
Fonksiyon sayısı	18	

## ÇEVREYLE İLGİLİ BİLGİLER

Şu sembole sahip malzemeler geri dönüştürülebilir . Ambalajı geri dönüşüm için uygun konteynerlere koyun. Elektrikli ve elektronik cihaz atıklarının geri dönüşümüne ve çevre ve insan sağlığının korunmasına yardımcı olun. Ev atığı sembolü  bulunan

cihazları atmayın. Ürünü yerel geri dönüşüm tesislerinize gönderin ya da belediye ile irtibata geçin.

AEEE Yönetmeliğine Uygundur.

## Tüketicinin Seçimlik Hakları

1. Malın ayıplı olduğunun anlaşılması durumunda tüketici;
  - a. Satılanı geri vermeye hazır olduğunu bildirerek sözleşmeden dönme,
  - b. Satılanı alıkoyup ayıp oranında satış bedelinden indirim isteme,
  - c. Aşırı bir masraf gerektirmediği takdirde, bütün masrafları satıcıya ait olmak üzere satılanın ücretsiz onarılmasını isteme,
  - d. İmkân varsa, satılanın ayıpsız bir misli ile değiştirilmesini isteme, seçimlik haklarından birini

kullanabilir. Satıcı, tüketicinin tercih ettiği bu talebi yerine getirmekle yükümlüdür.

2. Ücretsiz onarım veya malın ayıpsız misli ile değiştirilmesi hakları üretici veya ithalatçıya karşı da kullanılabilir. Bu fıkradaki hakların yerine getirilmesi konusunda satıcı, üretici ve ithalatçı müteselsilen sorumludur. Üretici veya ithalatçı, malın kendisi tarafından piyasaya sürülmesinden sonra ayıbın doğduğunu ispat ettiği takdirde sorumlu tutulmaz.
3. Ücretsiz onarım veya malın ayıpsız misli ile değiştirilmesinin satıcı için orantısız güçlükleri beraberinde getirecek olması hâlinde tüketici, sözleşmeden dönme veya ayıp oranında bedelden indirim haklarından birini kullanabilir. Orantısızlığın tayininde malın ayıpsız değeri, ayıbın önemi ve diğer seçimlik haklara başvurunun tüketici açısından sorun teşkil edip etmeyeceği gibi hususlar dikkate alınır.
4. Ücretsiz onarım veya malın ayıpsız misli ile değiştirilmesi haklarından birinin seçilmesi durumunda bu talebin satıcıya, üreticiye veya ithalatçıya yöneltilmesinden itibaren azami otuz iş günü, konut ve tatil amaçlı taşınmazlarda ise altmış iş günü içinde

yerine getirilmesi zorunludur. Ancak, bu Kanunun 58 inci maddesi uyarınca çıkarılan yönetmelik eki listede yer alan mallara ilişkin, tüketicinin ücretsiz onarım talebi, yönetmelikte belirlenen azami tamir süresi içinde yerine getirilir. Aksi hâlde tüketici diğer seçimlik haklarını kullanmakta serbesttir.

5. Tüketicinin sözleşmeden dönme veya ayıp oranında bedelden indirim hakkını seçtiği durumlarda, ödemiş olduğu bedelin tümü veya bedelden yapılan indirim tutarı derhâl tüketicie iade edilir.
6. Seçimlik hakların kullanılması nedeniyle ortaya çıkan tüm masraflar, tüketicinin seçtiği hakkı yerine getiren tarafça karşılanır. Tüketici bu seçimlik haklarından biri ile birlikte 11/1/2011 tarihli ve 6098 sayılı Türk Borçlar Kanunu hükümleri uyarınca tazminat da talep edebilir.

**Tüketici, garantiden doğan haklarının kullanılması ile ilgili olarak çıkabilecek uyuşmazlıklarda yerleşim yerinin bulunduğu veya tüketici işleminin yapıldığı yerdeki Tüketici Hakem Heyetine veya Tüketici Mahkemesine başvurabilir.**

## IKEA GARANTİSİ

### IKEA garantisi ne kadar süre ile geçerlidir?

Bu garanti, cihazın sadece iki (2) yıl garanti geçerliliği olan LAGAN ismini taşıyamaması halinde, cihazınızın IKEA'dan orijinal satın alınma tarihinden itibaren beş (5) yıl süre ile geçerlidir. Satın alma işleminin kanıtı olarak orijinal satış makbuzu gerekmektedir. Servis işlemlerinin garanti kapsamında gerçekleştirilmesi halinde, bu durum cihazın

veya yeni parçaların garanti süresini uzatmayacaktır.

### Hangi cihazlar beş (5) yıllık IKEA garantisi kapsamında değildir?

LAGAN isimli cihaz serileri ve IKEA 'dan 1 Ağustos 2007 tarihinden önce satın alınan tüm cihazlar.

### Servisi kim yapacak?

IKEA servis sağlayıcısı, kendi servis işlemleri veya yetkili servis partneri ağı vasıtasıyla servis sağlayacaktır.

### **Bu garanti neleri kapsar?**

Bu garanti, IKEA'dan satın alınma tarihinden itibaren, cihazın hatalı imalatı veya malzeme hataları nedeniyle meydana gelen arızaları kapsar. Bu garanti sadece ev-içi kullanım için geçerlidir. İstisnalar, "Bu garantinin altında neler kapsamaktadır?" başlığının altında belirtilmektedir. Cihazın özel harcama yapılmaksızın tamir için erişilebilir durumda olması ve hatanın garanti kapsamındaki hatalı imalat veya malzeme hatası ile ilgili olması koşuluyla, garanti süresi içerisinde arızayı gidermek için yapılan masraflar örn. tamirler, parçalar, işçilik ve seyahat kapsanacaktır. Bu koşullarda, AB yönetmelikleri (No. 99/44/EG) ve ilgili yerel düzenlemeler geçerlidir. Değiştirilen parçalar IKEA'nın malı olacaktır.

### **IKEA sorunu çözmek için ne yapacak?**

IKEA tarafından tayin edilen servis sağlayıcısı ürünü kontrol edecek ve kendi takdirine göre, garanti kapsamında olup olmadığına karar verecektir. Garanti kapsamında olduğuna kanaat getirilmesi halinde, IKEA servis sağlayıcısı veya yetkili servis partneri kendi servis işlemleri vasıtasıyla, kendi takdirine göre, özürülü ürünü tamir edecek veya aynıyla ya da benzeri bir ürünle değiştirecektir.

### **Bu garantinin altında neler kapsamamaktadır?**

- Normal yıpranma ve aşınma.
- Kasti veya ihmale dayalı hasarlar, çalıştırma talimatlarına uyulmaması, yanlış kurulum veya yanlış voltaja bağlantısından kaynaklanan hasarlar, kimyasal veya elektro-kimyasal tepkime, pas, korozyon veya su kaynağında bulunan kireçten kaynaklanan hasarlar

da dahil olmak üzere fakat bununla sınırlı olmamak kaydıyla su hasarları, anormal çevre koşullarının neden olduğu hasarlar.

- Aküler ve lambalar dahil olmak üzere sarf malzemeleri.
- Çizikler ve olası renk değişiklikleri de dahil olmak üzere, cihazın normal kullanımını etkilemeyen, fonksiyonel olmayan parçalar ve dekoratif parçalar.
- Yabancı nesnelere veya maddelerden ve temizlik veya filtrelerin kilidinin açılması, tahliye sistemleri veya sabun çekmecelerinden kaynaklanan hasarlar.
- Şu parçalardaki hasarlar: Seramik cam, aksesuarlar, çanak çömlek ve çatal-bıçak sepetleri, besleme ve tahliye boruları, contalar, lambalar ve lamba kapakları, ekranlar, düğmeler, çerçeveler ve çerçeve parçaları. Bu hasarların üretim hatalarından kaynaklandığının ispatlanamaması halinde.
- Teknisyen vizitesi esnasında herhangi bir hatanın bulunmadığı durumlar.
- Tayin edilen servis sağlayıcılarımız ve/veya yetkili bir servis sözleşmeli partner tarafından yapılmayan veya orijinal parçaların kullanılmadığı tamir işlemleri.
- Hatalı veya teknik özelliklere uygun olmayan kurulumun sebep olduğu tamirler.
- Cihazın ev-içi olmayan ortamlarda kullanılması, örn. profesyonel kullanım.
- Nakliyeden kaynaklanan hasarlar. Eğer bir müşteri, ürünü evine veya başka bir adrese kendisi naklederse, nakliye esnasında meydana gelecek hasarlardan IKEA sorumludur. Ancak ürünü müşterinin teslimat adresine IKEA teslim ediyorsa, nakliye esnasında ürünün göreceği hasarlar bu garanti kapsamında olacaktır.
- IKEA cihazının ilk kurulum ücreti. Ancak bir IKEA servis sağlayıcısı veya yetkili servisi, ürünü bu garanti koşulları kapsamında tamir eder veya değiştirirse, servis sağlayıcı veya yetkili servis tamir

edilen veya değiştirilen cihazı gerekirse yeniden kuracaktır / monte edecektir.

Bu kısıtlama, kalifiye uzman tarafından, cihazı AB üye ülkelerinin güvenlik spesifikasyonlarına adapte etmek için orijinal parçalar kullanılarak yapılan hatasız çalışmalar için geçerli değildir.

### Ülke kanunları nasıl işler

IKEA garantisi size ülkeden ülkeye değişiklik göstermekle birlikte yerel kanuni taleplerin tümünü kapsayan veya aşan özel kanuni haklar sağlar.

### Geçerlilik alanı

Bir AB üyesi ülkede satın alınan ve başka bir AB üyesi ülkeye götürülen cihazlar için, servisler yeni ülkedeki garanti koşulları çerçevesinde sağlanacaktır. Servisleri garanti çerçevesinde yürütme zorunluluğu sadece aşağıdaki durumlarda mevcuttur:

- Cihaz, garanti talebinin yapıldığı ülkenin teknik spesifikasyonlarına uygunsuzsa ve uygun şekilde kurulmuşsa;
- Cihaz, Montaj Talimatlarına ve Kullanıcı Kılavuzu Güvenlik Bilgilerine uygunsuz ve uygun şekilde kurulmuşsa.

### IKEA cihazları için belirlenmiş yetkili servisler:

Aşağıdaki konularda IKEA yetkili servisini aramaktan lütfen çekinmeyiniz:

1. Bu garanti altında bir talepte bulunmak için;
2. IKEA cihazının özel IKEA mutfağına kurulumu hakkında açıklama istemek için. Servis aşağıdaki konularda açıklama yapmayacaktır:
  - genel IKEA mutfak kurulumu,
  - elektrik bağlantısı (eğer makine fişsiz ve kablosuz gelmiş ise), su ve gaz bağlantısı, bu işlemler yetkili servis mühendisi tarafından yapılmalıdır.
3. Kullanıcı kılavuzunun içerikleri ve IKEA cihazının spesifikasyonları hakkında istenilen açıklamalar.

Size en iyi teknik desteği sağlayabilmemiz için, bizi aramadan önce lütfen bu kitapçığın Montaj Talimatları ve/veya Kullanıcı Kılavuzu bölümünü dikkatlice okuyunuz.

### Servis ihtiyacı duyduğunuzda bize nasıl ulaşabilirsiniz



IKEA iletişim noktaları ve ulusal yerel telefon numaraları için lütfen bu kitapçığın son sayfasına bakınız.

- Size daha hızlı bir servis sağlayabilmemiz için, bu kılavuzun sonunda listelenen özel telefon numaralarını kullanmanızı önermekteyiz. Daima, teknik desteğe ihtiyaç duyduğunuz özel cihazın kitapçığında listelenen numaralara bakınız. Bizi aramadan önce, teknik desteğe ihtiyaç duyduğunuz cihazın IKEA ürün numarasının (8 rakamlı kod) yanınızda olduğundan emin olunuz.

### • SATIŞ MAKBUZUNU SAKLAYINIZ!

Bu sizin satın alma işleminizin kanıtıdır ve garantinin uygulanması için gereklidir. Makbuzda, satın aldığınız her cihazın IKEA ürün adı ve numarası da (8 rakamlı kod) belirtilmiş olmalıdır.

### Daha fazla yardım istiyor musunuz?

Cihazınızın satış sonrası hizmetleriyle ilgili olmayan konulardaki diğer sorularınız için, lütfen size en yakın olan IKEA mağazamızı arayınız. Bizimle temasa geçmeden önce

cihazınızın belgelerini tam olarak okumanızı öneririz.

Country	Phone number	Call Fee	Opening time
België	070 246016	Binnenlandse gesprekskosten	8 tot 20 Weekdagen
Belgique		Tarif des appels nationaux	8 à 20. En semaine
България	00359888164080 0035924274080	Такса за повикване от страната	От 9 до 18 ч в работни дни
Česká republika	246 019721	Cena za místní hovor	8 až 20 v pracovních dnech
Danmark	70 15 09 09	Landstakst	man. - fre. 09.00 - 20.00 lør. 09.00 - 16.00 1 søndag pr. måned, normalt første søndag i måneden
Deutschland	+49 1806 33 45 32*	* 0,20 €/Verbindung aus dem Festnetz max. 0,60 €/Verbindung aus dem Mobilfunknetz	Werktags von 8.00 bis 20.00
Ελλάδα	211 176 8276	Υπεραστική κλήση	8 έως 20 κατά τις εργάσιμες ημέρες
España	91 1875537	Tarifa de llamadas nacionales	De 8 a 20 en días laborables
France	0170 36 02 05	Tarif des appels nationaux	9 à 21. En semaine
Hrvatska	00385 1 6323 339	Trošak poziva 27 lipa po minuti	radnim danom od ponedjeljka do petka od 08:00 do 16:00
Ireland	0 14845915	National call rate	8 till 20 Weekdays
Ísland	5880503	Innanlandsgjald fyrir síma	9 til 18. Virka daga
Italia	02 00620818	Tariffa applicata alle chiamate nazionali	dalle 8 alle 20 nei giorni feriali
Κυπρος	22 030 529	Υπεραστική κλήση	8 έως 20 κατά τις εργάσιμες ημέρες
Lietuva	5 230 06 99	Nacionalinių pokalbių tarifai	Pr. - Ketv.: 8:00 - 12:00, 12:45 - 17:00 Pnkt.: 8:00 - 12:00, 12:45 - 15:45
Magyarország	061 998 0549	Belföldi díjszabás	Hétköznapi 8 és 10 óra között
Nederland	0900 235 45 32 en/of 0900 BEL IKEA	15 cent/min., starttarief 4,54 cent en gebruikelijke belkosten	ma - vr 08.00 - 20.00, zat 09.00 - 20.00 (zondag gesloten)
Norge	815 22052	Takst innland	8 til 20 ukedager
Österreich	0810 300486	max. 10 Cent/min.	Mo - Fr 8.00 - 20.00 Uhr
Polska	012 297 8787	Stawka wg taryfy krajowej	Od 8 do 20 w dni robocze
Portugal	211557985	Chamada Nacional	9 às 21. Dias de Semana *excepto feriados
România	021 211 08 88	Tarif apel național	8 - 20 în zilele lucrătoare
Россия	8 495 6662929	Действующие телефонные тарифы	с 8 до 20 по рабочим дням Время московское
Schweiz	031 5500 324	Tarif für Anrufe im Bundesgebiet	8 bis 20 Werktage
Suisse		Tarif des appels nationaux	8 à 20. En semaine
Svizzera		Tariffa applicata alle chiamate nazionali	dalle 8 alle 20 nei giorni feriali
Slovensko		(02) 3300 2554	Cena vnútroštátneho hovoru
Suomi	030 6005203	Lankapuhelinverkosta 0,0835 €/puhelu + 0,032 €/min Matkapuhelinverkosta 0,192 €/min	arkipäivisin 8.00 - 20.00
Sverige	0775 700 500	lokalsamtal (lokal taxa)	mån-fre 8.30 - 20.00 lör-sön 9.30 - 18.00
Türkiye	212 244 0769	Ulusal arama ücreti	Hafta içi saat 09:00'dan 18:00'a kadar
Україна	044 586 2078	Міжміські дзвінки платні	9 - 21 В робочі дні
United Kingdom	020 3347 0044	National call rate	9 till 21. Weekdays
Slovenija		www.ikea.com	
Србија		www.ikea.com	



