

# STRÅLA

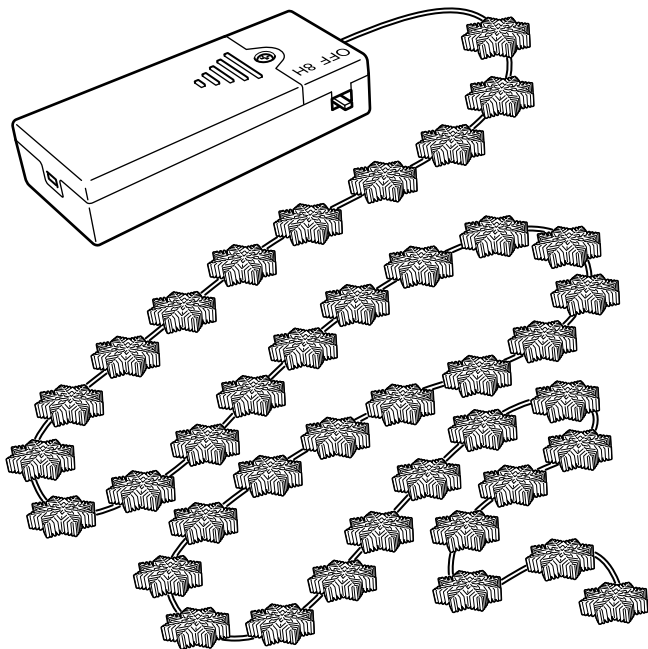

Design and Quality  
IKEA of Sweden

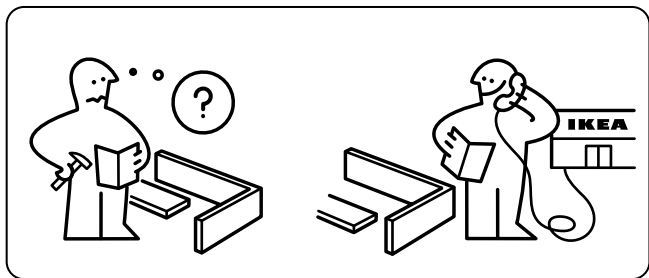
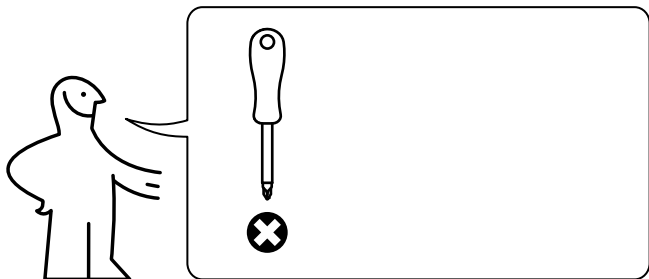

1

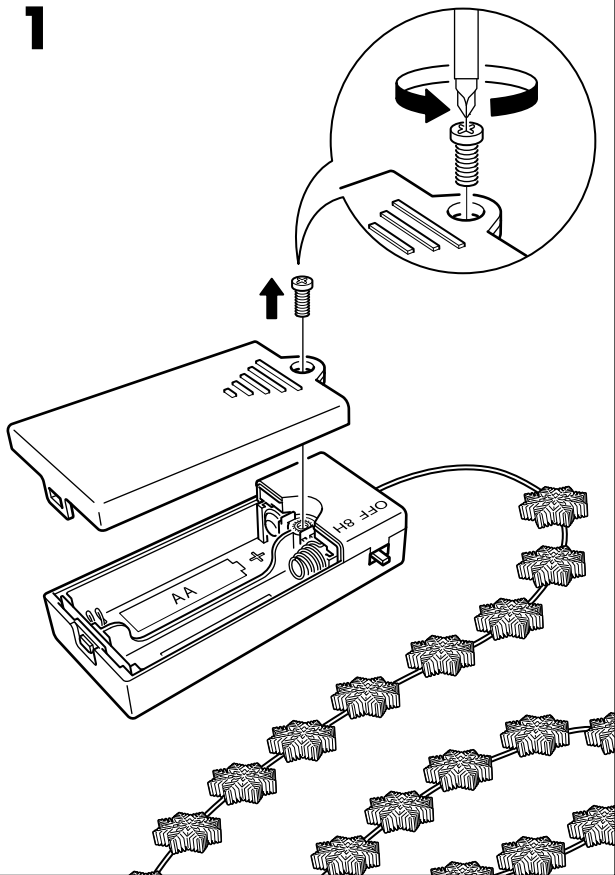

2

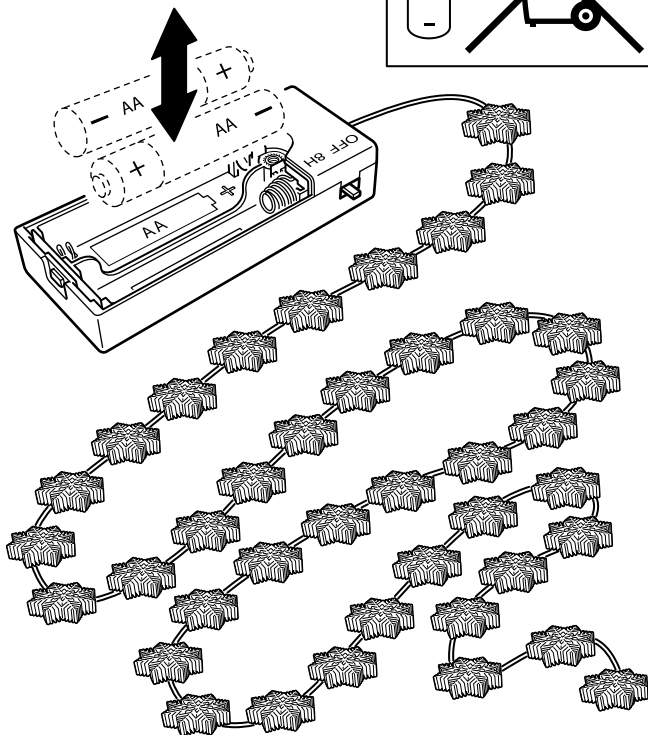
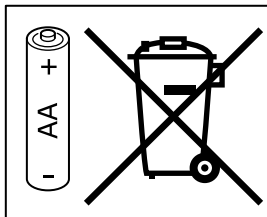

**3**

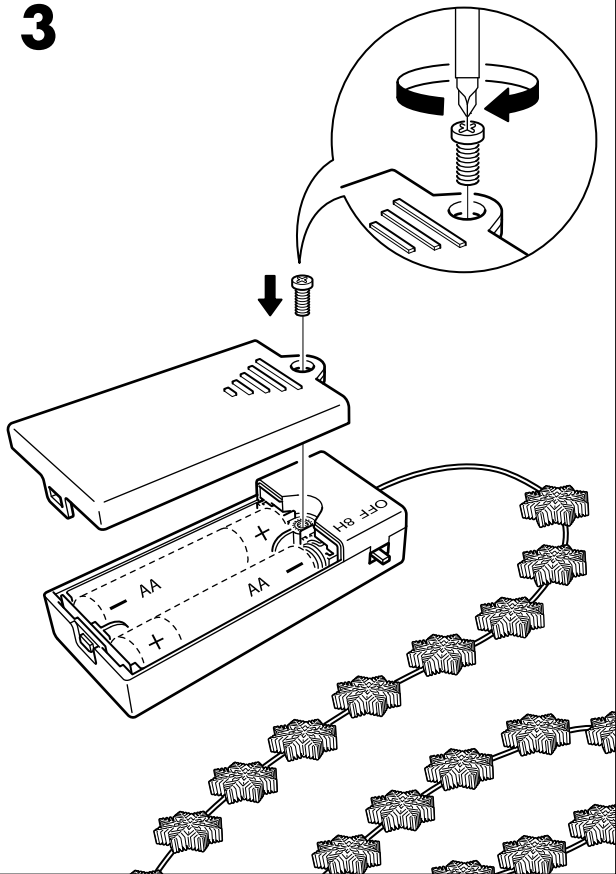

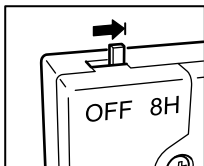

### **ENGLISH**

The timer switches the light off automatically after 8 hours, and switches it back on at the same time next day.

### **DEUTSCH**

Die Zeitschaltuhr schaltet die Beleuchtung nach 8 Stunden automatisch ab und schaltet sie am nächsten Tag zur gleichen Zeit wieder an.

### **FRANÇAIS**

La minuterie éteint automatiquement la lumière au bout de 8 heures, et la rallume à la même heure le jour suivant.

### **NEDERLANDS**

De timer zorgt dat het licht na 8 uur automatisch uitgaat en dat het de volgende dag op dezelfde tijd weer aangaat.

### **DANSK**

Timeren slukker automatisk efter 8 timer og tænder igen på samme tidspunkt dagen efter.

### **ÍSLENSKA**

Tímamælir slekkur ljósið sjálfkrafa eftir 8 klukkutíma og kveikir aftur á því á sama tíma næsta dag.

## **NORSK**

Timeren slukker lyset automatisk etter 8 timer og tenner det igjen til samme tid neste dag.

## **SUOMI**

Ajastin sammuttaa valot automaattisesti 8 tunnin jälkeen ja sytyttää ne taas seuraavana päivänä samaan aikaan.

## **SVENSKA**

Timern släcker ljuset automatiskt efter 8 timmar och tänder det igen vid samma tid dagen därpå.

## **ČESKY**

Časovač světlo vypne automaticky po 8 hodinách a další den jej opět zapne ve stejný čas.

## **ESPAÑOL**

El temporizador apaga automáticamente la luz después de 8 horas y la enciende de nuevo a la misma hora del día siguiente.

## **ITALIANO**

Grazie al timer la luce si spegne automaticamente dopo 8 ore e si riaccende alla stessa ora il giorno successivo.

## **MAGYAR**

Az időzítő automatikusan lekapcsolja a világítást 8 óra után, és a következő napon ugyanabban az időben visszakapcsolja.

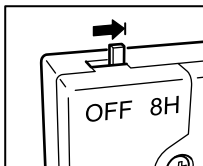

### **POLSKI**

Wyłącznik czasowy wyłącza oświetlenie automatycznie po 8 godzinach i włącza je ponownie o tej samej godzinie następnego dnia.

### **EESTI**

Taimer lülitab valguse automaatselt välja 8 tunni pärast ja lülitab uuesti sisse järgmisel päeval.

### **LATVIEŠU**

Pēc 8 stundām taimeris gaismu automātiski izslēdz. Gaisma automātiski ieslēgsies nākamajā dienā, tajā pašā laikā.

### **LIETUVIŲ**

Laikmatis automatiškai išjungia šviesas praėjus 8 valandoms ir įjungia jas kitą dieną tuo pačiu laiku.

### **PORTUGUÊS**

O temporizador desliga a luz automaticamente após 8 horas, voltando a ligá-la no dia seguinte à mesma hora.

### **ROMÂNĂ**

Timerul închide automat lumina după 8 ore și o aprinde a doua zi la aceeași oră.



### **SLOVENSKY**

Časovač svetlo po 8 hodinách automaticky vypne a opäť zapne v rovnakom čase na druhý deň.

### **БЪЛГАРСКИ**

Таймерът изключва осветлението автоматично след 8 часа и го включва по същото време на следващия ден.

### **HRVATSKI**

Tajmer automatski mijenja svjetlo nakon 8 sati i pali se u isto vrijeme sljedeći dan.

### **ΕΛΛΗΝΙΚΑ**

Ο χρονοδιακόπτης σβήνει το φως αυτόματα μετά από 8 ώρες, και το ανάβει πάλι την ίδια ώρα την επόμενη μέρα.

### **РУССКИЙ**

Таймер автоматически отключает свет через 8 часов и включает его на следующий день в то же время.

### **SRPSKI**

Tajmer automatski isključuje svetlo nakon 8 sati i uključuje ga sutradan u isto vreme.

### **SLOVENŠČINA**

Programska ura samodejno ugasne luč po 8 urah in jo ponovno prižge naslednji dan ob isti uri.

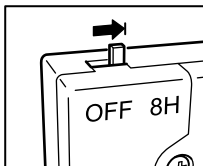

## **TÜRKÇE**

Zamanlayıcı lambayı, 8 saat sonra otomatik olarak kapatır ve ertesi gün aynı zamanda açar.

## **中文**

计时器在 8 小时后自动关灯，并在第二天的同一时间开灯。

## **繁中**

8小時後·計時器會自動關閉燈光·隔天的同時間會重新開燈。

## **한국어**

타이머 기능으로 8시간 후에 자동으로 불이 꺼지며 다음 날 같은 시간에 다시 불이 켜집니다.

## **日本語**

8時間後に自動で消灯します。また、翌日同じ時刻に点灯します。

## **BAHASA INDONESIA**

Timer memadamkan lampu secara otomatis setelah 8 jam dan kembali menyala pada waktu yang sama keesokan hari.

## **BAHASA MALAYSIA**

Pemasa memadamkan lampu secara automatik selepas 8 jam, dan menyala kembali pada masa yang sama pada keesokan harinya.

## **عربي**

يقوم المؤقت بإطفاء الضوء تلقائياً بعد 8 ساعات، ويعيد تشغيله مرة أخرى في نفس الوقت من اليوم التالي.

## **ไทย**

ตัวจับเวลาจะปิดไฟอัตโนมัติ หลังไฟทำงานนาน 8 ชั่วโมง และจะเปิดไฟตามเวลาเดิมในวันถัดไป

