

RU

GB

# GRUNDAD



Design and Quality  
IKEA of Sweden



### **РУССКИЙ**

На последней странице данного руководства указан полный перечень авторизованных сервисных центров IKEA и соответствующие телефонные номера в различных странах.



### **ENGLISH**

Please refer to the last page of this manual for the full list of IKEA appointed After Sales Service Provider and relative national phone numbers.

<b>РУССКИЙ</b>	<b>4</b>
<b>ENGLISH</b>	<b>27</b>

## Содержание

Сведения по технике безопасности	4	Уход и очистка	18
Указания по безопасности	7	Поиск и устранение неисправностей	18
Установка	10	Технические данные	20
Подключение к электросети	11	Энергетическая эффективность	20
Описание изделия	13	ОХРАНА ОКРУЖАЮЩЕЙ СРЕДЫ	21
Ежедневное использование	14	ГАРАНТИЯ ИКЕА	22
Таблица приготовления	16		
Выбор подходящей посуды	17		

Право на изменения сохраняется.

### Сведения по технике безопасности

Перед установкой и эксплуатацией прибора внимательно ознакомьтесь с данной инструкцией. Производитель не несет ответственность за травмы/ущерб, полученные/вызванные неправильной установкой и эксплуатацией. Обязательно храните данную инструкцию вместе с прибором для использования в будущем.

### Безопасность детей и лиц с ограниченными возможностями

- Данный прибор может эксплуатироваться детьми, если их возраст превышает 8 лет, и лицами с ограниченными физическими, сенсорными или умственными способностями и с недостаточным опытом или знаниями только при условии нахождения под присмотром лица, отвечающего за их безопасность, или после получения соответствующих инструкций, позволяющих им безопасно эксплуатировать электроприбор и дающих им представление об опасности, сопряженной с его эксплуатацией.
- Детям в возрасте от 3 до 8 лет, а также лицам с ярко выраженными и комплексными нарушениями здоровья

запрещается находиться рядом с прибором, если только за ними не обеспечивается постоянный надзор.

- Детям младше 3 лет запрещается находиться рядом с прибором, если только за ними не обеспечивается постоянный надзор взрослых.
- Не позволяйте детям играть с прибором.
- Храните все упаковочные материалы вне досягаемости детей и утилизируйте их надлежащим образом.
- Не подпускайте детей и домашних животных к прибору, когда он работает или остывает. Доступные для контакта части могут сильно нагреваться во время эксплуатации.
- Если прибор оснащен устройством защиты детей, его следует включить.
- Очистка и доступное пользователю техническое обслуживание прибора не должно производиться детьми без присмотра.

## **Общие правила техники безопасности**

- **ВНИМАНИЕ:** Прибор и его доступные для контакта части сильно нагреваются во время эксплуатации. Будьте осторожны и не прикасайтесь к нагревательным элементам.
- Не эксплуатируйте данный прибор с помощью внешнего таймера или отдельной системы дистанционного управления.
- **ВНИМАНИЕ:** Оставление на варочной поверхности продуктов, готовящихся на жире или масле, может представлять опасность и привести к пожару.
- **НИ В КОЕМ СЛУЧАЕ** не пытайтесь залить пламя водой; вместо этого выключите прибор и накройте пламя, например, крышкой или противопожарным одеялом.

- **ПРЕДУПРЕЖДЕНИЕ:** ход приготовления требует надзора. При малом времени приготовления надзор должен быть постоянным.
- **ВНИМАНИЕ:** Опасность возгорания: не используйте варочные поверхности для хранения каких-либо предметов.
- Не следует класть на варочную поверхность металлические предметы, такие как ножи, вилки, ложки и крышки, так как они могут нагреться.
- Не эксплуатируйте прибор до его установки в мебель, в которую он должен быть встроен.
- Отключайте прибор от электросети перед его профилактическим обслуживанием.
- Не используйте пароочистители для очистки прибора.
- После использования выключите конфорку ее ручкой управления и не полагайтесь на датчик обнаружения посуды.
- При обнаружении трещин на стеклокерамической поверхности или при ее растрескивании выключите прибор и отсоедините его от сети электропитания. Если прибор подключен напрямую при помощи клеммной колодки, извлеките плавкий предохранитель, чтобы отсоединить прибор от сети. В любом случае обратитесь в авторизованный сервисный центр.
- В случае повреждения шнура питания во избежание несчастного случая он должен быть заменен изготовителем, авторизованным сервисным центром или специалистом с равнозначной квалификацией.
- **ВНИМАНИЕ:** Используйте только защиту варочной поверхности, которая была разработана производителем прибора для приготовления пищи, обозначена производителем прибора в инструкциях в качестве пригодной для использования с данным

прибором, либо встроена в прибор. Использование ненадлежащей защиты может стать причиной несчастного случая.

## Указания по безопасности

### Установка

**⚠ ВНИМАНИЕ!** Прибор должен устанавливаться только уполномоченным специалистом по установке.

**i** Следуйте приложенной к прибору Инструкции по монтажу.

- Удалите всю упаковку.
- Не устанавливайте и не подключайте прибор, имеющий повреждения.
- Обеспечьте наличие минимально допустимых зазоров между соседними приборами и предметами мебели.
- Никогда не забывайте о мерах предосторожности при его перемещении: прибор имеет большой вес. Всегда используйте защитные перчатки и закрытую обувь.
- Поверхности срезов столешницы необходимо покрыть герметиком во избежание их разбухания под воздействием влаги.
- Защитите днище прибора от пара и влаги.
- Не устанавливайте прибор возле дверей или под окнами. Это позволит избежать падения с прибора кухонной посуды при открывании двери или окна.
- Позаботьтесь о том, чтобы под варочной панелью было достаточно места для циркуляции воздуха.
- Дно прибора сильно нагревается. Если прибор установлен над выдвижными ящиками, обязательно разместите под ним пожаробезопасную разделительную прокладку для предотвращения доступа к прибору снизу.

### Транспортировка и хранение

- Изделие следует транспортировать в оригинальной упаковке и в горизонтальном положении.
- Во время транспортировки и хранения изделие должно быть защищено от воздействия атмосферных условий и механических повреждений.
- Изделия должны храниться в упакованном виде в обогреваемых помещениях при температуре от плюс 5°C до плюс 40°C.

### Подключение к электросети

**⚠ ВНИМАНИЕ!** Существует риск пожара и поражения электрическим током.

- Все электрические подключения должны производиться уполномоченным специалистом по установке.
- Прибор должен быть заземлен.
- Перед выполнением каких-либо операций по чистке прибора или по уходу за ним его следует отключить от сети электропитания.
- Убедитесь, что параметры, указанные на табличке с техническими данными, соответствуют характеристикам электросети.
- Убедитесь в правильности установки прибора. Неплотно зафиксированный сетевой шнур или вилка (если это применимо к данному прибору), которая неплотно держится в розетке, может привести к перегреву контактов.
- Используйте соответствующий электросетевой кабель.
- Не допускайте спутывания электропроводов.

- Позаботьтесь об установке защиты от поражения электрическим током.
- Сетевой шнур не должен быть туго натянут.
- При подключении прибора к розеткам, расположенным на близком от него расстоянии, убедитесь, что сетевой шнур или вилка (если это применимо к данному прибору) не касается горячего прибора или горячей посуды.
- Не используйте тройники и удлинители.
- Следите за тем, чтобы не повредить вилку (если это применимо к данному прибору) и сетевой кабель. Для замены сетевого кабеля обратитесь в авторизованный сервисный центр или к электрику.
- Детали, защищающие токоведущие или изолированные части прибора, должны быть закреплены так, чтобы их было невозможно удалить без специальных инструментов.
- Вставляйте вилку сетевого кабеля в розетку только по окончании установки прибора. Убедитесь, что после установки прибора к вилке электропитания имеется свободный доступ.
- Не подключайте прибор к розетке электропитания, если она плохо закреплена или если вилка неплотно входит в розетку.
- Для отключения прибора от электросети не тяните за кабель электропитания. Всегда беритесь за саму вилку.
- Следует использовать подходящие размыкающие устройства: предохранительные автоматические выключатели, плавкие предохранители (резьбовые плавкие предохранители следует выкручивать из гнезда), автоматы защиты от тока утечки и пускатели.
- Прибор должен быть подключен к электросети через устройство для изоляции, позволяющее отсоединять от сети все контакты. Устройство для изоляции должно обеспечивать зазор

между разомкнутыми контактами не менее 3 мм.

## Использование



**ВНИМАНИЕ!** Существует риск травмы, ожогов и поражения электрическим током.

- Перед первым использованием удалите всю упаковку, наклейки и защитную пленку (если она имеется).
- Данный прибор предназначен только для бытового применения.
- Не вносите изменения в конструкцию данного прибора.
- Удостоверьтесь, что вентиляционные отверстия не закрыты.
- Во время работы прибора не оставляйте его без присмотра.
- После каждого использования выключайте конфорки.
- Не полагайтесь на детектор наличия посуды.
- Не кладите на конфорки столовые приборы или крышки кастрюль. Они могут сильно нагреться.
- При использовании прибора не касайтесь его мокрыми руками; не касайтесь прибора, если на него попала вода.
- Не используйте прибор в качестве столешницы или подставки для каких-либо предметов.
- В случае образования на приборе трещин немедленно отключите его от сети электропитания. Это позволит предотвратить поражение электрическим током.
- Пользователи с имплантированными кардиостимуляторами не должны приближаться к работающему прибору с индукционными конфорками ближе чем на 30 см.
- Помещение продуктов в горячее масло может привести к его разбрызгиванию.



**ВНИМАНИЕ!** Существует опасность возгорания или взрыва.



- При нагреве жиры и масла могут выделять легковоспламеняющиеся пары. Не допускайте присутствия открытого пламени и нагретых предметов при использовании для приготовления жиров и масел.
- Образующие сильно нагретым маслом пары могут привести самопроизвольному возгоранию.
- Использованное масло может содержать остатки продуктов, что может привести к его возгоранию при более низких температурах по сравнению с маслом, которое используется в первый раз.
- Не помещайте на прибор, рядом с ним или внутрь него легковоспламеняющиеся вещества или изделия, пропитанные легковоспламеняющимися веществами.

**⚠ ВНИМАНИЕ!** Существует риск повреждения прибора.

- Не ставьте на панель управления горячую кухонную посуду.
- Не кладите на стеклянную поверхность варочной поверхности горячие крышки сковород.
- Не позволяйте жидкости полностью выкипать из посуды.
- Не допускайте падения на поверхность прибора каких-либо предметов или кухонной посуды. Это может привести к ее повреждению.
- Не включайте конфорки без кухонной посуды или с пустой кухонной посудой.
- Не кладите на прибор алюминиевую фольгу.
- Стеклокерамическую поверхность можно поцарапать, передвигая по нему чугунную или алюминиевую посуду, а также посуду с поврежденным дном. При перемещении подобных предметов обязательно поднимайте их с варочной поверхности.
- Данный прибор предназначен только для приготовления пищи. Его не

следует использовать в других целях, например, для обогрева помещений.

### Уход и чистка

- Во избежание повреждения покрытия прибора производите его регулярную очистку.
- Перед каждой очисткой выключайте прибор и дайте ему остыть.
- Не используйте для очистки прибора подаваемую под давлением воду или пар.
- Протирайте прибор мягкой влажной тряпкой. Используйте только нейтральные моющие средства. Не используйте абразивные средства, абразивные губки, растворители или металлические предметы.

### Сервис

- Для ремонта прибора обратитесь в авторизованный сервисный центр. Используйте только оригинальные запасные части.
- О лампах внутри прибора и лампах, продаваемых отдельно в качестве запасных частей: данные лампы рассчитаны на работу в бытовых приборах в исключительно сложных температурных, вибрационных и влажностных условиях и предназначены для передачи информации о рабочем состоянии прибора. Они не предназначены для использования в других приборах и не подходят для освещения бытовых помещений.

### Утилизация

**⚠ ВНИМАНИЕ!** Существует опасность травмы или удушья.

- Для получения информации о том, как надлежит утилизировать данный прибор, обратитесь в местные муниципальные органы власти.
- Отключите прибор от сети электропитания.

- Обрежьте кабель электропитания как можно ближе к прибору и утилизируйте его.

## Установка

**⚠ ВНИМАНИЕ!** См. главы, содержащие Сведения по технике безопасности.

### Общая информация

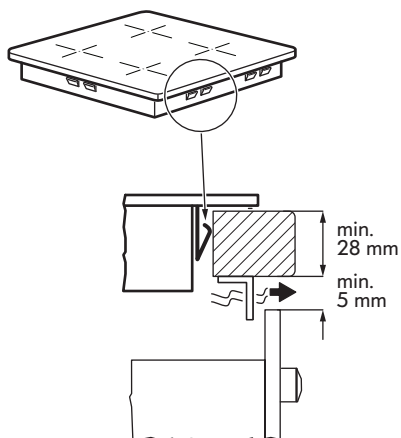
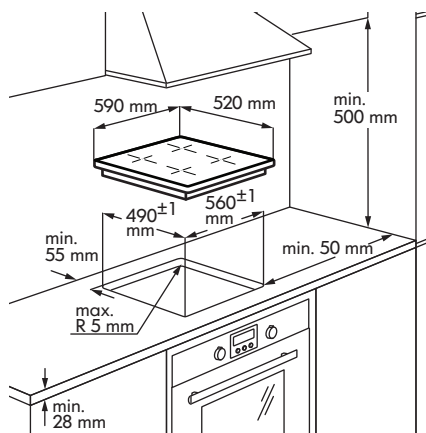

- i** В процессе установки соблюдайте законы, распоряжения, предписания и нормы (требования техники электробезопасности, правила и порядок утилизации и т.д.), действующие в стране, на территории которой будет использоваться прибор.
- Подробные указания по установке приведены в инструкции по сборке.

- Если под варочной панелью не стоит духовой шкаф, вставьте под прибор разделительную панель в соответствии с инструкцией по сборке.
- Пространство между прибором и столешницей нельзя заполнять силиконовой герметизирующей массой.

## Подключение к электросети

- ⚠ **ВНИМАНИЕ!** См. главы, содержащие Сведения по технике безопасности.
- ⚠ **ВНИМАНИЕ!** Все электрические подключения должны производиться уполномоченным специалистом по установке.

### Подключение к электросети

- Прежде чем подключать прибор к электросети, проверьте, соответствует ли номинальное напряжение, приведенное на табличке с техническими данными, напряжению питающей электросети. Табличка с техническими данными расположена на нижней части корпуса варочной поверхности.
- Придерживайтесь схемы подключения (она расположена на нижней поверхности корпуса варочной панели).
- Применяйте только оригинальные запасные части из службы поставки запчастей.
- Прибор поставляется без сетевого кабеля. Приобретите подходящий кабель у специализированного продавца. В случае однофазного или двухфазного подключения следует использовать кабель питания, рассчитанный на работу как минимум при 70°C. Допускается использовать кабель только с концевыми гильзами. В соответствии со стандартами IEC для однофазного подключения используйте: кабель питания 3 x 4 мм<sup>2</sup>, а для двухфазного подключения – кабель питания 4 x 2,5 мм<sup>2</sup>. Просим в первую очередь руководствоваться требованиями, принятыми именно в вашей стране.
- В электропроводке необходимо предусмотреть устройство отключения.
- Подключение и соединения должны быть выполнены так, как показано на схеме подключения.
- Провод заземления подключается к клемме и должен быть длиннее токоведущих проводов.
- Закрепите соединительный кабель зажимом хомутом или хомутом.

### Схема подключения

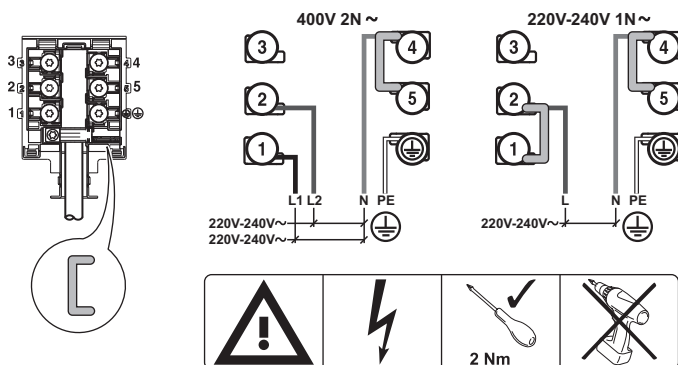

ⓘ Вставьте перемычки  между саморезами как показано на рисунке.

Подключение электропитания к 1 фазам

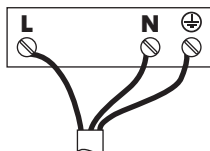

Подключение электропитания к 2 фазам

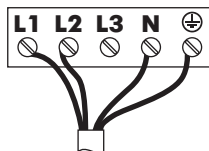

Подключение по цветам:

⊕ Желтый / Зеленый  
N Синий  
L Черный или коричневый

Подключение по цветам:

⊕ Желтый / Зеленый  
N Синий  
L1 Черный  
L2 Коричневый

**i** Винты клеммной колодки должны быть надежно затянуты!

После подключения варочной панели к сети электропитания убедитесь, что все конфорки готовы к эксплуатации. Поставьте на варочную панель кастрюлю с некоторым количеством воды и на

короткое время включите каждую конфорку на максимальную мощность.

**i** Если после первого включения варочной панели на дисплее появится символ **E3** или **E8**, см. «Поиск и устранение неисправностей».

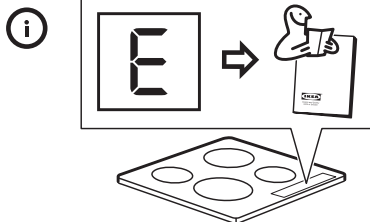
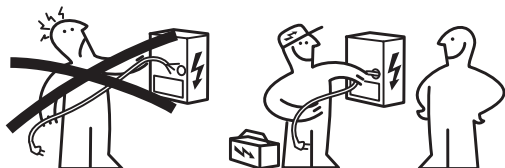

## Описание изделия

### Функциональные элементы варочной панели

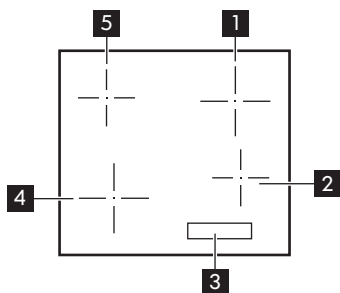

- 1** Одноконтурная конфорка (180 мм) 1800 Вт
- 2** Одноконтурная конфорка (145 мм) 1200 Вт
- 3** Панель управления
- 4** Одноконтурная конфорка (180 мм) 1800 Вт
- 5** Одноконтурная конфорка (145 мм) 1200 Вт

### Функциональные элементы панели управления

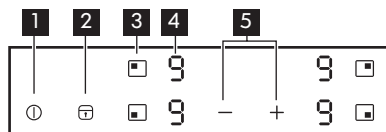

- 1** Включение или выключение прибора.
- 2** Включение и выключение Блокировка / Защита от детей / Режим очистки.
- 3** Выбор конфорки
- 4** Дисплей уровня мощности : , - .
- 5** / Увеличение или уменьшение уровня мощности.

### Дисплеи уровня мощности

Дисплей	Описание
	Конфорка выключена.
-	Конфорка работает
+ число	Возникла неисправность. См. «Поиск и устранение неисправностей».
	Конфорка еще не остыла (остаточное тепло).

Дисплей	Описание
	Работает Блокировка / Защита от детей / Режим очистки.
	На конфорке находится неподходящая посуда, или она слишком мала, или посуды вообще нет.
	Выполняется Автоматическое выключение.

### Индикация остаточного тепла

**⚠ ВНИМАНИЕ!** Существует опасность ожога из-за остаточного тепла.

Индикаторы отражают уровень остаточного тепла используемых в данный момент конфорок. Также могут

зажечься индикаторы соседних конфорок, даже если они не используются.

Индукционные конфорки создают тепло, необходимое для приготовления пищи, непосредственно в днище установленной на них посуды. Стеклокерамика нагревается от тепла кухонной посуды.

## Ежедневное использование

### ① Включение / выключение

Коснитесь на 1 секунду, чтобы включить или выключить прибор.

### Автоматическое выключение

**Прибор выключается автоматически, если:**

- выключены все конфорки.
- не установлен уровень мощности после включения прибора.
- любой символ накрыт каким-либо предметом (посудой, тряпкой и т.п.) в течение более, чем примерно 10 секунд.
- конфорка не была выключена через определенное время, не был изменен уровень мощности или произошел перегрев (например, при выкипании всей жидкости из посуды). При этом загорится символ . Прежде чем снова пользоваться конфоркой, необходимо установить ее на .

Уровень мощности	Автоматическое выключение через
	6 часа
	5 часа
	4 часа
	1.5 часа



**ⓘ** Если используется непригодная посуда, на дисплее загорается и через 2 минуты индикатор соответствующей конфорки гаснет.

### Регулировка уровня мощности

Для выбора конфорки коснитесь сенсорного поля , соответствующего данной конфорке. На дисплее отобразится выбранное значение мощности нагрева .

Прикоснитесь к , чтобы увеличить степень нагрева.

Прикоснитесь к , чтобы уменьшить степень нагрева.



Нажмите одновременно на  и , чтобы выключить конфорку.

## Блокировка / Режим очистки

Панель управления можно заблокировать; конфорки при этом продолжают работать. Это предотвращает случайное изменение уровня мощности.

-  Используйте данную функцию при необходимости очистки поверхности варочной панели в ходе приготовления.

Сначала задайте уровень мощности.

Для включения этой функции коснитесь . Символ  загорится и будет гореть в течение 4 секунд.





Чтобы выключить эту функцию, нажмите на . Будет выбран заданный ранее уровень мощности.

При выключении прибора выключается и эта функция.





## Защита от детей

Эта функция предотвращает случайное использование прибора.





Для включения этой функции:

- Включите прибор кнопкой . Не задавайте никаких настроек уровня мощности.
- Прикоснитесь к  в течение 4-х секунд. При этом загорится символ .
- Выключите прибор кнопкой .

Чтобы выключить эту функцию:

- Включите прибор кнопкой . Не задавайте никаких настроек уровня мощности. Прикоснитесь к  в течение 4-х секунд. При этом загорится символ .
- Выключите прибор кнопкой .









Отмена функции на один цикл приготовления:

- Включите прибор кнопкой . При этом загорится символ .
- Прикоснитесь к  в течение 4-х секунд. Выберите уровень мощности в течение 10 секунд. Прибором можно пользоваться.
- После выключения прибора при помощи  данная функция включается снова.

## OffSound Control (Включение и выключение звуковых сигналов)

Изначально звуковая сигнализация прибора включена.

### Включение и отключение звуковой сигнализации:

- Выключите прибор.
- Прикоснитесь к  в течение 3-х секунд. Дисплей загорится и погаснет.
- Прикоснитесь к  в течение 3-х секунд. На дисплее в области индикации состояния левой передней конфорки отобразится , а в области индикации состояния правой передней конфорки отобразится  или .
- Коснитесь  левой задней конфорки, чтобы произвести следующий выбор:
  -  в зоне индикации состояния правой передней конфорки – звук выключен.
  -  в зоне индикации состояния правой передней конфорки – звук включен.

Для подтверждения выбора подождите 10 секунд; прибор автоматически выключится.

При работе функции  звуки слышны только если:

- вы коснулись .
- на панели управления оказался посторонний предмет.

**i** В случае перебоя в работе электросети и отключения прибора его настройки не сохраняются.

## Таблица приготовления

Уровень нагрева	Назначение:	Время (мин)	Советы
1	Сохранение приготовленных блюд теплыми.	по готовности	Закройте посуду крышкой.
1 - 2	Голландский соус, растапливание: сливочного масла, шоколада, желатина.	5 - 25	Время от времени перемешивайте.
1 - 2	Сгущение взбитый омлет, запеченные яйца.	10 - 40	Готовьте под крышкой.
2 - 3	Приготовление риса и молочных блюд на медленном огне, разогрев готовых блюд.	25 - 50	Добавьте воды в количестве, как минимум вдвое превышающем количество риса. Перемешивайте молочные блюда на середине приготовления.
3 - 4	Приготовление на пару овощей, рыбы, мяса.	20 - 45	Добавьте несколько столовых ложек жидкости.
4 - 5	Приготовление картофеля на пару.	20 - 60	Используйте макс. ¼ л воды на 750 г картофеля.
4 - 5	Приготовление значительных объемов пищи, рагу и супов.	60 - 150	До 3 л жидкости плюс ингредиенты.
6 - 7	Легкая обжарка: эскалопы, «кордон блю» из телятины, котлеты, отбивные, сосиски, печень, заправка из муки, яйца, блины, пончики.	по готовности	Переверните по истечении половины времени приготовления.
7 - 8	Сильная обжарка, картофельные оладьи, стейки из филе говядины, стейки.	5 - 15	Переверните по истечении половины времени приготовления.
9	Кипячение воды, отваривание макаронных изделий, обжаривание мяса (гуляш, жаркое в горшочках), обжаривание картофеля во фритюре.		



**i** Приведенные ниже данные в таблице являются ориентировочными.

## Выбор подходящей посуды

**⚠ ВНИМАНИЕ!** См. главы, содержащие Сведения по технике безопасности.

### Какую посуду использовать

Используйте только посуду, которая подходит для использования на индукционных варочных панелях. Посуда должна быть изготовлена из ферромагнитных материалов, таких как:

- чугун;
- эмалированная сталь;
- углеродистая сталь;
- нержавеющая сталь (подходит большинство марок);
- алюминий с ферромагнитным покрытием или ферромагнитной вставкой.

Чтобы определить, подходит ли кастрюля или сковорода, проверьте ее на наличие символа  (обычно отштампован на днище посуды). Можно также поднести к днищу магнит. Если он притягивается в дну, посуда подходит для индукционной варочной панели.

Для достижения оптимальной эффективности всегда используйте кастрюли и сковороды с плоским дном, равномерно распределяющим нагрев. Неровность днища влияет на параметры мощности и нагрева.

### Применение

#### Минимальные размеры кастрюли / сковороды для разных конфорок

Для обеспечения нормальной работы варочной панели кухонная посуда должна иметь подходящий диаметр, а также закрывать одну или более отметок на поверхности варочной панели.

Всегда выбирайте конфорку, которая наилучшим образом соответствует диаметру дна кухонной посуды.

Конфорка	Диаметр кухонной посуды [мм]
Задняя левая	125 - 145
Передняя левая	145 - 180
Задняя правая	145 - 180
Передняя правая	125 - 145

### Пустые или тонкостенные кастрюли/сковороды

Не используйте на варочной панели пустые кастрюли/сковороды или посуду с тонким дном, так как панель не сможет контролировать температуру или автоматически выключиться, если температура достигнет больших значений. Это может привести к повреждению посуды или поверхности варочной панели. В таких ситуациях ничего не трогайте и дождитесь охлаждения всех компонентов.

В случае появления сообщения об ошибке см. «Поиск и устранение неисправностей».

### Советы / рекомендации Шум во время приготовления

Во время работы конфорка может в течение непродолжительного времени производить жужжащий звук. Это является особенностью всех стеклокерамических конфорок и не уменьшает ни работоспособности, ни срока службы прибора. Шум зависит от используемой кухонной посуды. Если он

причиняет значительное беспокойство, замена посуды может этому помочь.

## Уход и очистка

### Общая информация

 **ВНИМАНИЕ!** Перед каждой чисткой выключайте прибор и давайте ему остыть.

 **ВНИМАНИЕ!** Чистка прибора струей пара или струей воды под давлением запрещена из соображений безопасности.

 **ВНИМАНИЕ!** Острые предметы и абразивные чистящие средства могут повредить прибор. После каждого использования чистите прибор и удаляйте остатки продуктов с его поверхности при помощи воды со средством для мытья посуды. Удаляйте и остатки моющих средств.

 Царапины и темные пятна на стеклокерамике удалению не поддаются, однако они не влияют на нормальную работу прибора.

### Удаление остатков и стойких загрязнений

Частицы сахара, пластмассы или кухонной фольги следует немедленно удалять. Для очистки стеклянной поверхности лучше всего подходит скребок. Он не входит в комплект данного прибора. Расположите скребок для чистки под углом к поверхности и, перемещая его вдоль нее, удалите остатки пищи. Чистить прибор следует влажной тряпкой с небольшим количеством средства для мытья посуды. Затем насухо вытрите прибор чистой тряпкой.

Известковый налет, круги от воды, брызги жира или белесые следы следует удалять после того, как прибор остынет. Используйте только специализированное средство для чистки стеклокерамики или нержавеющей стали.

## Поиск и устранение неисправностей

 **ВНИМАНИЕ!** См. главы, содержащие Сведения по технике безопасности.

Что делать, если ...

Неисправность	Возможная причина	решение
Прибор не включается или не работает.	Прибор не подключен к электропитанию, или подключение произведено неверно.	Проверьте правильность подключения прибора и наличие напряжение в сети. Обеспечьте надлежащую установку, вызвав уполномоченного специалиста по установке.
	После включения прибора прошло более 10 секунд.	Еще раз включите прибор.
	Отображается Защита от детей или Блокировка  .	Выключите функцию Защита от детей. См. «Защита от детей» или «Блокировка».
	Имело место одновременное касание нескольких символов панели управления.	Нажимайте только один символ за раз.
	На панель управления попала вода или брызги жира.	Очистите панель управления и подождите несколько секунд, прежде чем снова ее включать.
Индикация остаточного тепла ничего не отображает.	Конфорка только что включена и не успела нагреться.	Если при этом конфорка становится горячей, обратитесь в сервисный центр.
Отсутствие сигналов при касании символов панели управления.	Звуковая сигнализация отключена.	Включите звуковую сигнализацию. См. «OffSound Control».
Загорается символ  и цифра.	Произошла ошибка в работе варочной панели.	На некоторое время отключите варочную поверхность от сети электропитания. Отключите предохранитель домашней электросети. Затем восстановите подключение. Если индикатор  загорится снова, обратитесь к уполномоченному специалисту по установке.

В случае неисправности сначала попытайтесь устранить ее, сверившись с разделом «Поиск и устранение неисправностей».

Если проблему решить не удастся, обратитесь в свой магазин IKEA или в сервисный центр. Полный список авторизованных контактов IKEA приведен в конце данной Инструкции.

**i** Если прибор эксплуатировался неправильно или установка была выполнена не уполномоченным специалистом по установке, посещение техника сервисного центра или поставщика может оказаться платным даже во время гарантийного срока

## Технические данные

### Табличка с техническими данными







<b>Country of origin</b> © Inter IKEA Systems B.V. 1999 <b>000.000.00</b> <b>21552</b> IKEA of Sweden AB SE - 343 81 Älmhult	 Design and Quality IKEA of Sweden PQM	Model 00000000 Typ 60 GAD DC AU 6.0kW PNC 000 000 000 00 S No ..... 220V-240V AC 50-60 Hz      
--	--	--

Иллюстрация выше изображает табличку с техническими данными прибора. Настоящая табличка с техническими данными находится на нижней части корпуса прибора. Каждое изделие имеет индивидуальный серийный номер.

Уважаемый потребитель! Пожалуйста, храните эту дополнительную табличку с техническими данными вместе с инструкцией по эксплуатации. В будущем, если возникнет такая необходимость, это поможет быстрее предоставить вам обслуживание, точно определив тип

варочной панели. Благодарим вас за помощь!

### Другие технические данные

Торговое наименование: GRUNDAD

Модель: BHBI GRUN 590 BL

Тип изделия: Встраиваемая варочная панель

Технология нагрева: Индукционная

Номер изделия: 004.672.77

## Энергетическая эффективность

**Сведения об изделии, приведенные в соответствии с EU 66/2014, действительны только для рынка ЕС**

Идентификатор модели		GRUNDAD
Тип варочной панели		Встраиваемая варочная панель
Число конфорок		4
Технология нагрева		Индукция

Диаметр круглых конфорок (Ø)	Передняя левая Задняя левая Передняя правая Задняя правая	18 см 14,5 см 14,5 см 18 см
Энергопотребление каждой конфорки (EC electric cooking)	Передняя левая Задняя левая Передняя правая Задняя правая	183,8 Вт·ч/кг 180,1 Вт·ч/кг 181 Вт·ч/кг 183,8 Вт·ч/кг
Энергопотребление варочной панели (EC electric hob)		182,2 Вт·ч/кг

EN 60350-2 - Бытовые электроприборы для приготовления пищи – Часть 2: Варочные панели – Методы определения эксплуатационных характеристик

### Экономия электроэнергии

Используя приведенные ниже рекомендации, можно экономить электроэнергию во время приготовления.

- При нагреве воды на наливайте больше воды, чем требуется.
- По возможности всегда накрывайте посуду крышкой.
- Прежде чем включить конфорку, поставьте на нее кухонную посуду.
- Посуду меньших размеров ставьте на конфорки меньших размеров.
- Всегда ставьте посуду непосредственно по центру конфорки.
- Используйте остаточное тепло для поддержания пищи в горячем состоянии или для растапливания продуктов.

## ОХРАНА ОКРУЖАЮЩЕЙ СРЕДЫ

Материалы с символом  следует сдавать на переработку. Положите упаковку в соответствующие контейнеры для сбора вторичного сырья. Принимая участие в переработке старого электробытового оборудования, Вы помогаете защитить окружающую среду и здоровье человека. Не выбрасывайте

вместе с бытовыми отходами бытовую технику, помеченную символом . Прибор следует доставить в место раздельного накопления и сбора отходов потребления или в пункт сбора использованной бытовой техники для последующей утилизации.

Хранить в сухом закрытом помещении.

Дата изготовления изделия указана в его серийном номере, где первая цифра номера соответствует последней цифре года изготовления, а вторая и третья цифры – порядковому номеру недели. Например, серийный номер 14512345 означает, что изделие изготовлено на сорок пятой неделе 2021 года.

Изготовитель: ИКЕА оф Свиден АБ, а/я 702, 343 81, Эльмхульт, Швеция

Лицо, уполномоченное изготовителем на действия при оценке соответствия продукции: ООО "Электролюкс Рус", Кожевнический проезд 1, 115114, Москва; тел.: 8-800-444-444-8, [www.electrolux.ru](http://www.electrolux.ru)

Импортер: ООО "ИКЕА ТОРГ", Россия, 141400, Московская область, г. Химки, Микрорайон «ИКЕА», корп. 1; тел.: +7 (495) 737-5301, факс +7 (495) 737-5324

По вопросам качества товаров ИКЕА обращайтесь к продавцу: ООО "ИКЕА ДОМ", Россия, 141400, Московская область, г. Химки, Микрорайон «ИКЕА», корп. 1; тел.: +7 (495) 666-2929, [www.ikea.ru](http://www.ikea.ru)

Изготовлено в Румынии

## ГАРАНТИЯ ИКЕА

### Срок действия гарантии ИКЕА

Гарантийный срок для данного изделия составляет **пять (5) лет**. Гарантия начинает действовать в день покупки. Пожалуйста, сохраняйте чек как подтверждение факта и даты покупки.

### Кем выполняется техобслуживание?

Техобслуживание выполняется сервисным центром, авторизованным компанией ИКЕА.

### Что покрывает данная гарантия?

Данная гарантия покрывает неисправности изделия, обусловленные дефектами конструкции или материалов, проявившимися после его покупки в магазине ИКЕА. Данная гарантия относится только к случаям бытового использования изделия. Все исключения указаны в пункте «Что не покрывает

данная гарантия?». В рамках гарантии предусматривается возмещение затрат, связанных с устранением неисправностей, например затраты на ремонт, запасные части, выполнение работ и дорожные расходы – при условии, что доступ к технике в целях ремонта не затруднен и не вызывает существенных расходов и что неисправность вызвана дефектами конструкции или материалов, покрываемыми гарантией. При данных условиях применимы соответствующие местные правила и предписания. Замененные запчасти переходят в собственность компании ИКЕА.

### Что ИКЕА делает, чтобы устранить неисправность?

Сервисная служба, уполномоченная компанией ИКЕА, изучит изделие и решит, покрывается ли случай данной гарантией. Если будет решено, что

изделие попадает под действие гарантии, то сервисная служба ИКЕА или ее авторизованный партнер произведет либо ремонт неисправного изделия, либо его замену таким же или аналогичным.

#### Что не покрывает данная гарантия?

- Естественный износ;
- Умышленные повреждения или повреждения вследствие небрежного обращения, обусловленные невнимательностью, несоблюдением инструкций по эксплуатации, неправильной установкой или подключением к электрической сети с напряжением, не соответствующим техническим требованиям прибора; повреждения, вызванные химическими или электрохимическими реакциями; повреждения, обусловленные ржавчиной, коррозией или воздействием воды, в том числе, но не ограничиваясь этим, повреждения, вызванные повышенной жесткостью воды, подаваемой в сети водоснабжения; повреждения, вызванные аномальными условиями окружающей среды;
- Расходные материалы и запчасти, в том числе батареи и лампочки;
- Повреждения нефункциональных и декоративных деталей, не влияющих на нормальную работу устройства, в том числе любые царапины или возможное различие в цвете.
- Случайные повреждения, вызванные присутствием инородных предметов и/или веществ, а также чистой или устранением засоров в фильтрах, системах слива или дозаторах моющих средств.
- Повреждения следующих деталей: стеклокерамики, аксессуаров, корзин для посуды и столовых приборов, подающих и сливных труб, уплотнителей, ламп и плафонов для ламп, экранов, ручек, корпуса и частей корпуса (эти детали попадают под действие гарантии, только если сервисный центр представит заключение, что причиной повреждений был производственный брак).
- Случаев, если дефекты не были обнаружены специалистом во время визита.
- На ремонт, выполненный неуполномоченными обслуживающими организациями либо неавторизованными сервис-партнерами, а так же с использованием неоригинальных запасных частей.
- На ремонт вследствие неправильной установки.
- На повреждения, возникшие при бытовом использовании товара, например использующиеся в профессиональных целях или иных целях, связанных с предпринимательской деятельностью.
- Повреждения, возникшие при перевозке товара. Если покупатель самостоятельно осуществляет транспортировку товара домой или по другому адресу, ИКЕА не несет ответственности за повреждения, возникшие при перевозке. Тем не менее, если услуга доставки была заказана покупателем в ИКЕА, все повреждения, возникшие при перевозке товара, покрывается данной гарантией.
- Условия выполнения установки бытовой техники ИКЕА, за исключением случаев, когда необходимость установки вызвана ремонтом или заменой неисправных частей. При покупке бытовой техники в ИКЕА услуга первоначальной установки не включена в стоимость товара. Если уполномоченные ИКЕА обслуживающие организации или авторизованные сервис-партнеры осуществляют ремонт или замену бытового прибора в соответствии с условиями данной гарантии, уполномоченные обслуживающие организации или авторизованные сервис-партнеры обязуются при

необходимости выполнить повторную установку отремонтированного бытового прибора или бытового прибора, заменяющего неисправный.

**Применимость законодательства конкретной страны**

Гарантия, предоставляемая ИКЕА, полностью покрывает или даже превышает все требования местного законодательства, которые могут отличаться в разных странах.

**Зона действия для техники, купленной в России**

Данная гарантия применима только к технике, купленной в России. Обязательства по гарантийному обслуживанию остаются в силе только, если изделие было установлено с соблюдением следующих требований:

- технических требований, принятых в стране, где клиент обратился за гарантийным обслуживанием;
- правил техники безопасности, приведенных в инструкциях по сборке и в руководстве пользователя.

**Сервисный центр, авторизованный ИКЕА**

Вы можете обращаться к поставщикам гарантийных услуг ИКЕА по следующим вопросам:

1. Гарантийный ремонт;
2. Рекомендации и техническая консультация по установке техники, купленной в магазине ИКЕА, в кухонную мебель ИКЕА; Сервисный центр не сможет давать рекомендации по следующим вопросам:
  - вопросы по установке кухонной мебели ИКЕА
  - подсоединение к электрической сети, если бытовая техника не имеет вилки и кабеля;
  - подключение к водопроводным и

газовым коммуникациям. Эти виды работ должны выполняться авторизованным специалистом

3. За разъяснением функций и правил эксплуатации техники, купленной в магазине ИКЕА

Для получения оптимального результата просим вас тщательно изучить сопроводительные документы и инструкцию по эксплуатации перед обращением в сервисный центр.

**Как связаться с нами, если вам нужна наша помощь**



Пожалуйста, ознакомьтесь со списком сервисных центров, авторизованных ИКЕА, который представлен на последней странице этой инструкции

- i** Для ускорения обслуживания просим вас называть номер изделия (12-значный сервисный код и 8-значный код изделия), указанный в данном буклете при обращении в сервисные центры. Прежде чем вы позвоните нам, убедитесь, что у вас есть на руках номер изделия марки ИКЕА (8-значный код) и серийный номер (8-значный код, который можно найти на табличке с техническими данными) устройства по которому вам требуется помощь.

**i ОБЯЗАТЕЛЬНО СОХРАНЯЙТЕ ЧЕК!**

Чек является подтверждением покупки, его необходимо предъявлять при обращении за гарантийным обслуживанием.

**Нужна дополнительная помощь?**

По всем дополнительным вопросам, не касающимся гарантийного обслуживания,



обращайтесь в отдел обслуживания покупателей ближайшего магазина ИКЕА. Пожалуйста, тщательно изучите сопроводительные документы перед обращением.

**Срок службы данного изделия составляет 10 лет.**

По истечении срока службы изделие все еще может эксплуатироваться при условии соблюдения сведений по технике безопасности и других инструкций, содержащихся в руководстве пользователя. Приняв решение о прекращении эксплуатации изделия, обратитесь на местное предприятие по переработке вторичного сырья для уничтожения изделия в соответствии с законодательством.

**Особенности продажи технически сложных товаров бытового назначения, утверждённые Постановлением Правительства Российской Федерации от 19.01.1998 г. №55.**

- Электробытовые приборы и машины, бытовое газовое оборудование, бытовые газовые устройства и другие технически сложные товары бытового назначения до подачи в торговый зал или к месту выдачи покупки должны пройти предпродажную подготовку, которая включает: распаковку товара, удаление заводской смазки, пыли, стружек; осмотр товара; проверку комплектности, качества изделия, наличия необходимой информации о товаре и его изготовителе; при необходимости сборку изделия и его наладку.
- Образцы предлагаемых для продажи товаров должны быть размещены в торговом зале, иметь оформленные ярлыки с указанием наименования, марки, модели, артикула, цены товара, а также краткие аннотации, содержащие его основные технические характеристики.
- По требованию покупателя он должен быть ознакомлен с устройством и

действием товаров, которые должны демонстрироваться в собранном, технически исправном состоянии. Товары, не требующие специального оборудования для подключения, демонстрируются в действующем состоянии.

- Лицо, осуществляющее продажу, по требованию покупателя проверяет в его присутствии качество товара, наличие относящихся к нему документов, правильность цены.
- При передаче технически сложных бытовых товаров покупателю одновременно передаются установленные изготовителем товара комплект принадлежностей и документы (технический паспорт или иной заменяющий его документ с указанием даты и места продажи, инструкция по эксплуатации и другие документы).
- В случае если кассовый чек на товар не содержит наименование товара и артикул, вместе с товаром покупателю передается товарный чек, в котором указываются эти сведения, наименование продавца, дата продажи, цена товара и лицом, непосредственно осуществляющим продажу товара, проставляется подпись.
- Продавец или организация, выполняющая функции продавца по договору с ним, обязаны осуществить сборку и (или) установку (подключение) на дому у покупателя технически сложного товара, самостоятельная сборка и (или) подключение которого покупателем в соответствии с требованиями стандартов или технической документацией, прилагаемой к товару (технический паспорт, инструкция по эксплуатации), не допускается.
- Информацию об организациях, выполняющих указанные работы, продавец обязан довести до сведения покупателя при продаже товаров.

- Если стоимость сборки и (или) установки товара включена в его стоимость, то указанные работы должны выполняться продавцом или соответствующей организацией бесплатно.
- Бытовые печи СВЧ (микроволновые печи), электропечи (электрические духовые шкафы) тостеры, электрические чайники и другие электрические бытовые приборы, используемые для термической обработки продуктов и приготовления пищи, включены в Перечень товаров длительного пользования, на которые не распространяется требование покупателя о безвозмездном предоставлении ему на период ремонта или замены аналогичного товара, утвержденный Постановлением Правительства Российской Федерации от 19.01.1998 г. №55.
- Электробытовые машины и приборы, бытовое газовое оборудование, бытовые газовые устройства и другие технически сложные товары бытового назначения, на которые установлены гарантийные сроки, включены в Перечень непродовольственных товаров надлежащего качества, не подлежащих возврату или обмену на аналогичный товар других размера, формы, габарита, расцветки или комплектации, утвержденный Постановлением Правительства Российской Федерации от 19.01.1998 г. №55.

## Contents

Safety information	27	Care and cleaning	38
Safety instructions	29	Troubleshooting	39
Installation	31	Technical data	40
Electrical connection	32	Energy efficiency	40
Product description	34	Environmental concerns	41
Daily use	35	IKEA guarantee	42
Cooking table	37		
Cookware guidance	37		

Subject to change without notice.

## Safety information

Before the installation and use of the appliance, carefully read the supplied instructions. The manufacturer is not responsible if an incorrect installation and use causes injuries and damage. Always keep the instructions with the appliance for future reference.

### Children and vulnerable people safety

- This appliance can be used by children aged from 8 years and above and persons with reduced physical, sensory or mental capabilities or lack of experience and knowledge if they have been given supervision or instruction concerning the use of the appliance in a safe way and understand the hazards involved.
- Children between 3 and 8 years of age and persons with very extensive and complex disabilities shall be kept away from the appliance unless continuously supervised.
- Children of less than 3 years of age should be kept away from the appliance unless continuously supervised.
- Do not let children play with the appliance.
- Keep all packaging away from children and dispose of it appropriately.

- Keep children and pets away from the appliance when it operates or when it cools down. Accessible parts may become hot during use.
- If the appliance has a child safety device, it should be activated.
- Children shall not carry out cleaning and user maintenance of the appliance without supervision.

## General Safety

- **WARNING:** The appliance and its accessible parts become hot during use. Care should be taken to avoid touching heating elements.
- Do not operate the appliance by means of an external timer or separate remote-control system.
- **WARNING:** Unattended cooking on a hob with fat or oil can be dangerous and may result in fire.
- **NEVER** try to extinguish a fire with water, but switch off the appliance and then cover flame e.g. with a lid or a fire blanket.
- **CAUTION:** The cooking process has to be supervised. A short term cooking process has to be supervised continuously.
- **WARNING:** Danger of fire: Do not store items on the cooking surfaces.
- Metallic objects such as knives, forks, spoons and lids should not be placed on the hob surface since they can get hot.
- Do not use the appliance before installing it in the built-in structure.
- Disconnect the appliance from the electrical supply before maintenance.
- Do not use a steam cleaner to clean the appliance.
- After use, switch off the hob element by its control and do not rely on the pan detector.

- If the glass ceramic surface / glass surface is cracked, switch off the appliance and unplug it from the mains. In case the appliance is connected to the mains directly using junction box, remove the fuse to disconnect the appliance from power supply. In either case contact the Authorised Service Centre.
- If the supply cord is damaged, it must be replaced by the manufacturer, the Authorised Service Centre or similarly qualified persons in order to avoid a hazard.
- **WARNING:** Use only hob guards designed by the manufacturer of the cooking appliance or indicated by the manufacturer of the appliance in the instructions for use as suitable or hob guards incorporated in the appliance. The use of inappropriate guards can cause accidents.

## Safety instructions

### Installation

 **Warning!** The appliance must be installed by the authorised installer.

 Follow the Assembly instructions supplied with the appliance.

- Remove all the packaging.
- Do not install or use a damaged appliance.
- Keep the minimum distance from other appliances and units.
- Always take care when moving the appliance as it is heavy. Always use safety gloves and enclosed footwear.
- Seal the cut surfaces with a sealant to prevent moisture to cause swelling.
- Protect the bottom of the appliance from steam and moisture.
- Do not install the appliance adjacent to a door or under a window. This prevents hot cookware falling from the appliance when the door or the window is opened.

- Make sure that the space underneath the hob is sufficient for air circulation.
- The bottom of the appliance can get hot. If the appliance is installed above the drawers, make sure to install a non-combustible separation panel under the appliances to prevent access to the bottom.

### Transport and storage

- Products must be transported in the original packaging in a horizontal position.
- During transport and storage, protect the product from weathering and mechanical damage.
- Products should be stored in a packed form in heated rooms at a temperature from plus 5 °C to plus 40 °C.

### Electrical Connection

 **Warning!** Risk of fire and electric shock.

- All electrical connections should be made by the authorised installer.

- The appliance must be earthed.
- Before carrying out any operation make sure that the appliance is disconnected from the power supply.
- Make sure that the parameters on the rating plate are compatible with the electrical ratings of the mains power supply.
- Make sure the appliance is installed correctly. Loose and incorrect electricity mains cable or plug (if applicable) can make the terminal become too hot.
- Use the correct electricity mains cable.
- Do not let the electricity mains cable tangle.
- Make sure that a shock protection is installed.
- Use the strain relief clamp on the cable.
- Make sure the mains cable or plug (if applicable) does not touch the hot appliance or hot cookware, when you connect the appliance to the near sockets.
- Do not use multi-plug adapters and extension cables.
- Make sure not to cause damage to the mains plug (if applicable) or to the mains cable. Contact our Authorised Service Centre or an electrician to change a damaged mains cable.
- The shock protection of live and insulated parts must be fastened in such a way that it cannot be removed without tools.
- Connect the mains plug to the mains socket only at the end of the installation. Make sure that there is access to the mains plug after the installation.
- If the mains socket is loose, do not connect the mains plug.
- Do not pull the mains cable to disconnect the appliance. Always pull the mains plug.
- Use only correct isolation devices: line protecting cut-outs, fuses (screw type fuses removed from the holder), earth leakage trips and contactors.
- The electrical installation must have an isolation device which lets you disconnect the appliance from the mains at all poles. The isolation device must have a contact opening width of minimum 3 mm.

## Use



**Warning!** Risk of injury, burns and electric shock.

- Remove all the packaging, labelling and protective film (if applicable) before first use.
- This appliance is for household use only.
- Do not change the specification of this appliance.
- Make sure that the ventilation openings are not blocked.
- Do not let the appliance stay unattended during operation.
- Set the cooking zone to “off” after each use.
- Do not rely on the pan detector.
- Do not put cutlery or saucepan lids on the cooking zones. They can become hot.
- Do not operate the appliance with wet hands or when it has contact with water.
- Do not use the appliance as a work surface or as a storage surface.
- If the surface of the appliance is cracked, disconnect immediately the appliance from the power supply. This to prevent an electrical shock.
- Users with a pacemaker must keep a distance of minimum 30 cm from the induction cooking zones when the appliance is in operation.
- When you place food into hot oil, it may splash.



**Warning!** Risk of fire and explosion

- Fats and oil when heated can release flammable vapours. Keep flames or heated objects away from fats and oils when you cook with them.
- The vapours that very hot oil releases can cause spontaneous combustion.
- Used oil, that can contain food remnants, can cause fire at a lower temperature than oil used for the first time.
- Do not put flammable products or items that are wet with flammable products in, near or on the appliance.

 **Warning!** Risk of damage to the appliance.

- Do not keep hot cookware on the control panel.
- Do not put a hot pan cover on the glass surface of the hob.
- Do not let cookware boil dry.
- Be careful not to let objects or cookware fall on the appliance. The surface can be damaged.
- Do not activate the cooking zones with empty cookware or without cookware.
- Do not put aluminium foil on the appliance.
- Cookware made of cast iron, aluminium or with a damaged bottom can cause scratches on the glass / glass ceramic. Always lift these objects up when you have to move them on the cooking surface.
- This appliance is for cooking purposes only. It must not be used for other purposes, for example room heating.

### Care and cleaning

- Clean the appliance regularly to prevent the deterioration of the surface material.
- Switch off the appliance and let it cool down before cleaning.
- Do not use water spray and steam to clean the appliance.
- Clean the appliance with a moist soft cloth. Only use neutral detergents. Do not

use abrasive products, abrasive cleaning pads, solvents or metal objects.

### Service

- To repair the appliance contact the Authorised Service Centre. Use original spare parts only.
- Concerning the lamp(s) inside this product and spare part lamps sold separately: These lamps are intended to withstand extreme physical conditions in household appliances, such as temperature, vibration, humidity, or are intended to signal information about the operational status of the appliance. They are not intended to be used in other applications and are not suitable for household room illumination.

### Disposal

 **Warning!** Risk of injury or suffocation.

- Contact your municipal authority for information on how to discard the appliance correctly.
- Disconnect the appliance from the mains supply.
- Cut off the mains electrical cable close to the appliance and dispose of it.

## Installation

 **Warning!** Refer to Safety chapters.

**General information**

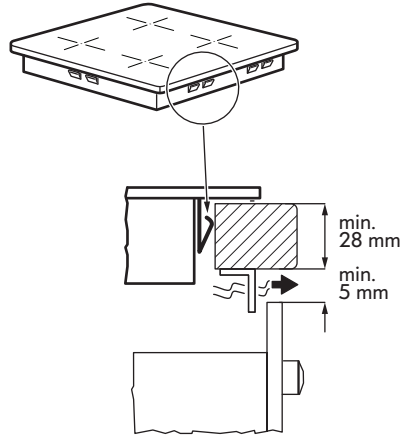
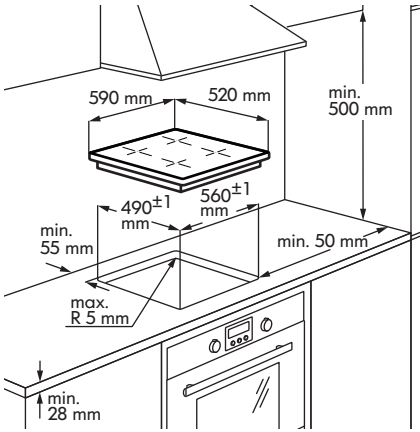

- i** Installation process must follow the laws, ordinances, directives and standards (electrical safety rules and regulations, proper recycling in accordance with the regulations, etc.) in force in the country of use!
- For further information on the installation refer to the Assembly Instruction.

- If there is no oven beneath the hob, install a separation panel under the appliance according to the Assembly Instruction.
- Do not use silicon sealant between the appliance and the worktop.

**Electrical connection**

- ⚠ Warning!** Refer to Safety chapters.
- ⚠ Warning!** All electrical connections must be made by an authorised installer.

**Electrical connection**

- Before connecting, check if the nominal voltage of the appliance, provided on the rating plate, corresponds to the available supply voltage. The rating plate is located on the lower casing of the hob.

- Follow the connection diagram (it is located on the underneath surface of the casing of the hob).
- Use only original spare parts provided by spare parts service.
- The appliance is not provided with a mains cable. Buy the right one from a specialized dealer. Single phase or two-phase connection requires a mains cable of minimum 70°C temperature stability. Cable needs mandatory end sleeves. According to IEC regulations use for one-phase connection: mains cable 3 x 4mm<sup>2</sup> and for two-phase connection: mains



able 4 x 2.5mm<sup>2</sup>. Please respect specific national regulations in the first priority.

- You must have the means for disconnection incorporated in the fixed wiring.
- You must have the connection and the connecting links carried out as shown in the connection diagram.

- The earth lead is connected to terminal and must be longer than leads carrying electric current.
- Secure the connecting cable with cable clips or clamps.

Connection diagram

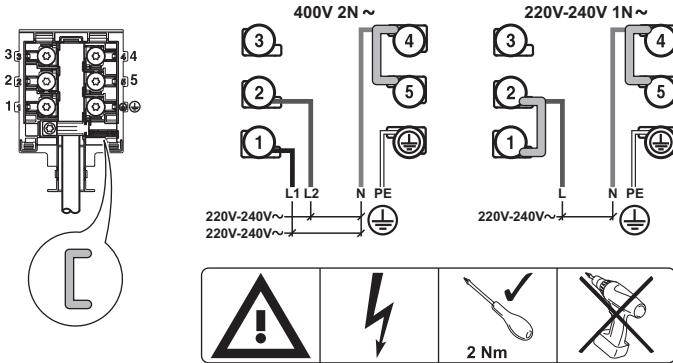

**i** Insert the shunts between the screws as shown.

Main power connection 1-phase

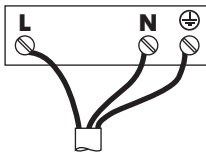

Wiring colours:

- PE Yellow / green
- N Blue
- L Black or brown

Main power connection 2-phase

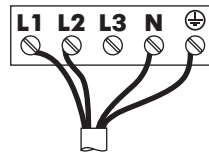

Wiring colours:

- PE Yellow / green
- N Blue
- L1 Black
- L2 Brown

**i** Tighten the terminal screws securely!

Once you connect the hob to the mains, check if all the cooking zones are ready to use. Place a pot with some water on a cooking zone and set the power setting for

each zone to the maximum level for a short time.

**i** If **E3** or **EB** symbol comes on the display after you switch on the hob for the first time, refer to "Troubleshooting".

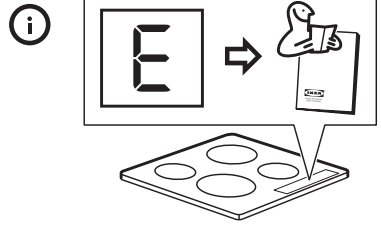
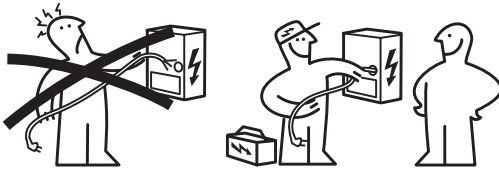

## Product description

### Cooking surface layout

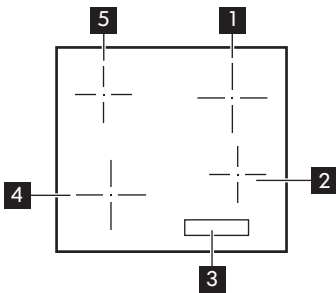

- 1 Single cooking zone (180 mm) 1800 W
- 2 Single cooking zone (145 mm) 1200 W
- 3 Control panel
- 4 Single cooking zone (180 mm) 1800 W
- 5 Single cooking zone (145 mm) 1200 W

### Control panel layout

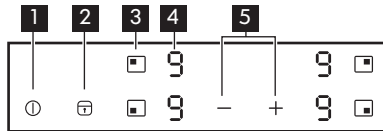

- 1 To switch the appliance on / off.
- 2 To activate and deactivate Lock / Child Lock / Cleaning mode.
- 3 To select the cooking zone.
- 4 Power setting display: .
- 5 To increase or decrease the power setting.

**Power setting displays**

Display	Description
	The cooking zone is deactivated.
	The cooking zone operates.
+ digit	There is a malfunction. Refer to "Troubleshooting".
	A cooking zone is still hot (residual heat).
	Lock / Child Lock / Cleaning mode operates.
	Incorrect or too small cookware or no cookware on the cooking zone.
	Automatic Switch Off operates.

**Residual heat indicator**

**Warning!** There is a risk of burns from residual heat.

The indicators show the level of the residual heat for the cooking zones you are currently using. The indicators may also come on for

the neighbouring cooking zones even if you are not using them.

The induction cooking zones produce the heat necessary for the cooking process directly in the bottom of the cookware. The glass ceramic is heated by the heat of the cookware.

**Daily use**

**① Switching on / off**

Touch for 1 second to switch the appliance on / off.

**Automatic Switch Off**

**The function switches off the appliance automatically if:**



- all cooking zones are deactivated.
- you do not set the power setting after switching on the appliance.
- you cover any symbol with an object (a pan, a cloth, etc.) for longer than approx. 10 seconds.
- you do not deactivate a cooking zone after a certain time, or you do not modify the power setting, or if overheating occurs (e.g. when a pan boils dry). The

symbol lights up. Before using again, you must set the cooking zone to .

Power setting	Automatic switch off after
	6 hours
	5 hours
	4 hours
	1.5 hours



If cookware that is not suitable is used, lights up on the display and after 2 minutes the indicator for the cooking zone deactivates.

**Adjusting the power setting**

To set the cooking zone touch the sensor field  related to this zone. The display highlights the heat setting indication ()

Touch  to increase the heat setting.

Touch  to decrease the heat setting.



Touch  and  at the same time to deactivate the cooking zone.

**Lock / Cleaning mode**

You can lock the control panel and keep the cooking zones operating. It prevents an accidental change of the power setting.

-  Use the function to clean the surface of the hob during the cooking session, if needed.

First set the power setting.

To start the function touch . The symbol  comes on for 4 seconds.





To stop the function touch . The power setting that you set before comes on.

When you switch off the appliance, you also stop this function.



**Child Lock**

This function prevents an accidental operation of the appliance.

To activate the function:





- Switch on the appliance with . Do not set the power settings.
- Touch  for 4 seconds. The symbol  comes on.
- Switch off the appliance with .

To deactivate the function:

- Switch on the appliance with . Do not set the power settings. Touch  for 4 seconds. The symbol  comes on.

- Switch off the appliance with .









To override the function for only one cooking time:

- Switch on the appliance with . The symbol  comes on.
- Touch  for 4 seconds. Set the power setting in 10 seconds. You can operate the appliance.
- When you switch off the appliance with , the function operates again.

**OffSound Control (Deactivation and activation of the sounds)**

Originally the sounds of the appliance are activated.

**Activating and deactivating the sounds:**

1. Switch off the appliance.
2. Touch  for 3 seconds. The display comes on and goes out.
3. Touch  for 3 seconds. On the left front zone display  comes on and on the right front zone display  or  comes on.
4. Touch  of the rear right zone to choose one of the following:
  -  on the right front zone display - the sounds are off.
  -  on the right front zone display - the sounds are on.

To confirm your selection wait for 10 seconds until the appliance switches off automatically.

When the function is set to  you can hear the sounds only when:

- you touch .
- you put something on the control panel.

-  If there is a problem with electrical supply and the appliance switches off it does not keep previous settings.

## Cooking table

Heat setting	Use to:	Time (min)	Hints
1	Keep cooked food warm.	as necessary	Put a lid on the cookware.
1 - 2	Hollandaise sauce, melt: butter, chocolate, gelatine.	5 - 25	Mix from time to time.
1 - 2	Solidify: fluffy omelettes, baked eggs.	10 - 40	Cook with a lid on.
2 - 3	Simmer rice and milkbased dishes, heat up ready-cooked meals.	25 - 50	Add at least twice as much liquid as rice, mix milk dishes halfway through the procedure.
3 - 4	Steam vegetables, fish, meat.	20 - 45	Add a couple of tablespoons of liquid.
4 - 5	Steam potatoes.	20 - 60	Use max. ¼ l of water for 750 g of potatoes.
4 - 5	Cook larger quantities of food, stews and soups.	60 - 150	Up to 3 l of liquid plus ingredients.
6 - 7	Gentle fry: escalope, veal cordon bleu, cutlets, rissoles, sausages, liver, roux, eggs, pancakes, doughnuts.	as necessary	Turn halfway through.
7 - 8	Heavy fry, hash browns, loin steaks, steaks.	5 - 15	Turn halfway through.
9	Boil water, cook pasta, sear meat (goulash, pot roast), deep-fry chips.		

 The data in the table is for guidance only.

## Cookware guidance

 **Warning!** Refer to Safety chapters.

### What pots to use

Only use cookware which is suitable for induction hobs. The cookware must be made of a ferromagnetic material, such as:

- cast iron;
- enamelled steel;

- carbon steel;
- stainless steel (most types);
- aluminium with ferromagnetic coating or a ferromagnetic plate.

To determine if a pot or pan is suitable, check for the symbol  (usually stamped on the bottom of the cookware). You can also hold a magnet to the bottom. If it clings to the underside, the cookware will work on the induction hob.

To ensure optimum efficiency, always use pots and pans with a flat bottom that distributes the heat evenly. If the bottom is uneven, this will affect power and heat conduction.

**How to use**

**Minimum diameter of pot / pan base for the different cooking areas**

To ensure that the hob operates properly, the cookware must have a suitable minimum diameter as well as cover one or more of the reference points indicated on the surface of the hob.

Always use the cooking zone that best corresponds to the diameter of the bottom of the cookware.

Cooking zone	Cookware diameter [mm]
--------------	------------------------

Left rear	125 - 145
Left front	145 - 180
Right rear	145 - 180
Right front	125 - 145

**Empty or thin-based pots / pans**

Do not use empty pots / pans or cookware with thin bases on the hob as it will not be able to monitor the temperature, or will turn off automatically if the temperature is too high. This may result in the damage of the cookware or the hob surface. If such a situation occurs, do not touch anything and wait for all components to cool down.



If an error message appears, refer to "Troubleshooting".

**Hints / tips  
Noises during cooking**

When a cooking zone is active, it may hum briefly. This is characteristic of all ceramic glass cooking zones and does not impair either the function or the life of the appliance. The noise depends on the cookware used. If it causes considerable disturbance, it might help to change the cookware.

**Care and cleaning**

**General information**

-  **Warning!** Switch off the appliance and let it cool down before you clean it.
-  **Warning!** For safety reasons, do not clean the appliance with steam blasters or high-pressure cleaners.

 **Warning!** Sharp objects and abrasive cleaning agents will damage the appliance. Clean the appliance and remove the residues with water and dish soap after each use. Remove also the remnants of the cleaning agents.

 Scratches or dark stains on the glass ceramic that cannot be removed do not affect the functioning of the appliance.

**Removing the residues and stubborn residues**

Food containing sugar, plastics, or tin foil residues should be removed at once. A scraper is the best tool for cleaning the glass surface. It is not supplied with the appliance. Place a scraper on the hob surface at an angle and remove residues by sliding the blade over the surface. Clean the appliance

using a damp cloth and some dish soap. Finally, wipe the glass surface dry with a clean cloth.



Limescale rings, water rings, fat splashes, or shiny metallic discolourations should be removed after the appliance has cooled down. Use only a specialised cleaner for glass ceramic or stainless steel.

**Troubleshooting**

 **Warning!** Refer to Safety chapters.

**What to do if...**

Problem	Possible cause	Remedy
You cannot switch on the appliance or operate it.	The appliance is not connected to an electrical supply or it is connected incorrectly.	Check if the appliance is correctly connected to the electrical supply. Ensure a correct installation by calling an authorised installer.
	More than 10 seconds passed since you switched on the appliance.	Switch on the appliance again.
	Child Lock or Lock is on  .	Deactivate Child Lock. Refer to "Child Lock" or "Lock".
	Several symbols on the control panel were touched at the same time.	Touch only one symbol at a time.
	There is water or fat stains on the control panel.	Clean the control panel and wait for a few seconds before switching on again.
Residual heat indicator is not displaying anything.	The cooking zone was only on for a short time and is therefore not hot.	If the cooking zone is supposed to be hot, call the After Sales Service.
There is no signal when you touch panel symbols.	The signals are deactivated.	Activate the signals. Refer to "OffSound Control".

Problem	Possible cause	Remedy
 and a number come on.	There is an error in the hob.	Disconnect the hob from the electrical supply for some time. Disconnect the fuse from the electrical system of the house. Connect it again. If  comes on again, speak to an authorised installer.

If there is a fault, try to resolve it by following the troubleshooting guidelines.







If the problem cannot be resolved, contact your IKEA store or the After Sales Service. You can find a full list of IKEA appointed contacts at the end of this user manual.



If you operated the appliance wrongly, or the installation was not carried out by an authorised installer, the visit from the After Sales Service technician or dealer may not take place free of charge, even during the warranty period.

## Technical data

### Rating Plate

<p><b>Country of origin</b> © Inter IKEA Systems B.V. 1999</p> <p><b>000.000.00</b></p> <p><b>21552</b> IKEA of Sweden AB SE - 343 81 Älmhult</p>	 Design and Quality IKEA of Sweden PQM	<p>Model 00000000 Typ 60 GAD DC AU 6.0kW                  PNC 000 000 000 00 S No ..... 220V-240V AC 50-60 Hz</p> <p>      </p>	
---	--	--	--

The graphic above serves to represent the rating plate of the appliance. The actual rating plate is located on the bottom of the casing. The serial number is specific to each product.

Dear Customer, keep the additional rating plate with the user manual. This will allow us to assist you better by identifying precisely your hob, in case you need our assistance in the future. Thank you for your help!

### Other technical data

- Trade name: GRUNDAD
- Model identifier: BHBI GRUN 590 BL
- Product type: Built-In Hob
- Heating technology: Induction
- Article number: 004.672.77

## Energy efficiency

### Product information according to EU 66/2014 valid for EU market only

Model identification	GRUNDAD
----------------------	---------



Type of hob		Built-In Hob
Number of cooking zones		4
Heating technology		Induction
Diameter of circular cooking zones (Ø)	Left front Left rear Right front Right rear	18.0 cm 14.5 cm 14.5 cm 18.0 cm
Energy consumption per cooking zone (EC electric cooking)	Left front Left rear Right front Right rear	183.8 Wh / kg 180.1 Wh / kg 181.0 Wh / kg 183.8 Wh / kg
Energy consumption of the hob (EC electric hob)		182.2 Wh / kg

EN 60350-2 - Household electric cooking appliances - Part 2: Hobs - Methods for measuring performance

**Energy saving**

You can save energy during everyday cooking if you follow below hints.

- When you heat up water, use only the amount you need.

- If it is possible, always put the lids on the cookware.
- Before you activate the cooking zone put the cookware on it.
- Put the smaller cookware on the smaller cooking zones.
- Put the cookware directly in the centre of the cooking zone.
- Use the residual heat to keep the food warm or to melt it.

**Environmental concerns**

Recycle materials with the symbol . Put the packaging in relevant containers to recycle it. Help protect the environment and human health by recycling waste of electrical and electronic appliances. Do not dispose of

appliances marked with the symbol  with the household waste. Return the product to your local recycling facility or contact your municipal office.

Store in a dry place indoors.

The month and year of manufacture of this product are indicated in the serial number, where the first digit of the number corresponds to the last digit of the year of manufacture, and the second and third digits indicate the week number. For example, serial number 14512345 means that the product is made at the forty-fifth week of the year 2021.

Manufacturer: IKEA of Sweden AB, Box 702, 343 81 Älmhult, Sweden

The entity authorized by the manufacturer to take actions in Russia for assessment of the conformity of products: OOO Electrolux Rus, Kozhevnicsheskiy proezd 1, 115114, Moskva; tel.: 8-800-444-444-8, [www.electrolux.ru](http://www.electrolux.ru)

The importer: LLC "IKEA TORG", bld. 1, microraiion IKEA, Khimki, Moscow region, 141400 Russia, tel.: +(495) 737-5301, fax +(495) 737-5324

For IKEA product quality issues, contact the seller: LLCOOO IKEA DOM, bld. 1, microraiion IKEA, Khimki, Moscow region, 141400 Russia; tel.: +7 (495) 666-2929, [www.ikea.ru](http://www.ikea.ru)

Made in Romania

## IKEA guarantee

### How long is the IKEA guarantee valid?

This guarantee is valid for **5 years** from the original date of purchase of your appliance at IKEA. The original sales receipt is required as a proof of purchase. If service work is carried out under guarantee, this will not extend the guarantee period for the appliance.

### Who will execute the service?

An IKEA authorized service partner network will provide the service.

### What does this guarantee cover?

The guarantee covers faults of the appliance, which have been caused by faulty construction or material faults from the date of purchase from IKEA. This guarantee applies to domestic use only. The exceptions are specified under the headline "What is not

covered under this guarantee?" Within the guarantee period, the costs to remedy the fault e.g. repairs, parts, labour and travel will be covered, provided that the appliance is accessible for repair without special expenditure and that the fault has been caused by faulty construction or material faults covered by the guarantee. On these conditions the respective local regulations are applicable. Replaced parts become the property of IKEA.

### What will IKEA do to correct the problem?

IKEA appointed service provider will examine the product and decide whether it is covered under this guarantee. If considered covered, IKEA service provider or its authorized service partner will then either repair the defective product or replace it with the same or a comparable product.

### What is not covered under this guarantee?

- Normal wear and tear;
- Deliberate or negligent damage, damage caused by carelessness, failure to observe operating instructions, incorrect installation or by connection to the wrong voltage; damage caused by chemical or electro-chemical reaction, rust, corrosion or water damage including but not limited to damage caused by excessive lime in the water supply, damage caused by abnormal environmental conditions;
- Consumable parts including batteries and lamps;
- Non-functional and decorative parts which do not affect normal use of the appliance, including any scratches and possible color differences.
- Accidental damage caused by foreign objects or substances and cleaning or unblocking of filters, drainage systems or soap drawers.
- Damage to the following parts: ceramic glass, accessories, crockery and cutlery baskets, feed and drainage pipes, seals, lamps and lamp covers, screens, knobs, casings and parts of casings (these parts will only be covered by the guarantee if the service center confirms that they have been caused by production faults).
- Cases where no fault could be found during a technician's visit.
- Repairs not carried out by our appointed service providers and/or an authorized service contractual partner or where non-original parts have been used.
- Repairs caused by improper installation.
- Damage during the use of the appliance in a non-domestic environment i.e. professional or other use associated with business activities.
- Transportation damages. If a customer transports the product to their home or other address, IKEA is not liable for any damage that may occur during transport. However, if IKEA delivers the product to the customer's delivery address, then damage to the product that occurs during

this delivery will be covered by this guarantee.

- The conditions for the installation of IKEA appliances, except for the cases when installation is required due to repairs or replacement of faulty parts.
- The cost for carrying out the initial installation is not included into the price of the appliance you purchase from IKEA. If an IKEA service provider or its authorized service partner repairs or replaces the appliance under the terms of this guarantee, the service provider or its authorized service partner will re-install the repaired appliance or install the replacement, if necessary. This restriction does not apply to installation carried out by a qualified specialist using our original parts in order to adapt the appliance to the technical safety specifications of another EU country.

### Applicability of national laws

The IKEA guarantee gives you specific legal rights, which cover or exceed local demands, which may differ from country to country.

### Area of validity for appliances purchased in Russia

This guarantee applies only to appliances purchased in Russia. An obligation to carry out services in the framework of the guarantee exists only if the appliance was installed in accordance with the following requirements:

- technical specifications of the country in which the guarantee claim is made;
- safety rules stipulated in Assembly Instructions and User Manual.

### IKEA authorized service partner

Please do not hesitate to contact IKEA After Sales Service to:

1. make a service request under this guarantee;
2. ask for clarification on installation of the IKEA appliance in the dedicated IKEA kitchen furniture. The service won't provide clarifications related to:
  - the overall IKEA kitchen installation

- connections to electricity (if machine comes without plug and cable), to water and to gas. These works have to be executed by an authorized service engineer
3. ask for clarification on functions and operation of the appliance purchased from IKEA

To ensure that we provide you with the best assistance, please read carefully the accompanying documents and the User Manual before contacting the service.

### How to reach us if you need our service



Please refer to the last page of this manual for the full list of IKEA appointed service partners.

- i** In order to provide you with a quicker service, we recommend that you specify the article number (12-digit service code and 8-digit item code) given in this booklet when you call the service. Before calling us, assure that you have to hand the IKEA article number (8 digit code) and the Serial Number (8 digit code that can be found on the rating plate) for the appliance of which you need our assistance.

- i** **YOU MUST SAVE THE SALES RECEIPT!** The sales receipt is your proof of purchase and you must hand it in as you claim guarantee service.

### Do you need extra help?

For any additional questions not related to After Sale service, please contact our nearest IKEA store call Centre. We recommend you read the appliance documentation carefully before contacting us.

**The service life of this item is 10 years.**

After end service life, your product can still be used if you follow the safety information and other instructions in the user manual. When you decide to stop using the product, please contact your local recycling facility to legally destroy the appliance.

### Specifics of sales of technically sophisticated household goods, approved by the Decree of the Government of the Russian Federation No. 55 19/01/1998

- Electrical appliances and machines, household gas equipment and other technically sophisticated household goods before supply to salesroom or to the delivery point should undergo pre-sale preparation which includes: Unpacking of goods, clearing of manufacturing grease, dust, and chips, visual inspection of goods, package check, quality check, availability of the necessary information about the item and its manufacturer, assembly and setup of the device if necessary.
- Samples of the goods offered for sale have to be placed in the salesroom, have the issued labels with the indication of the name, the brand, model, part number, price and short summaries supporting with key technical characteristics.
- Upon the demand a buyer should be informed about set-up and functioning of goods, which have to be shown in assembled, technically sound state. Devices not demanding special connections are shown in the operating state.
- The person performing sales upon the demand of the buyer checks quality of goods, availability of its documentation, and price accuracy in presence of the buyer.
- With the handling of technically sophisticated household appliances the buyer is given sets of accessories and documents established by the manufacturer (technical data sheet or other document replacing it with the indication of date and the place of sale,

the maintenance instruction and other documents).

- In case the cash voucher for goods does not contain a description of goods and the article the buyer is given a sales receipt with the goods, in which these data are specified, the name of the seller, date of sale, the price of goods and the person which is directly carrying out sale of goods, and the signature.
- The seller or the organization performing functions of the seller under the contract are obliged to carry out assembly and (or) installation (connection) at the buyer's site of technically sophisticated goods, if due to requirements of standards or the technical documentation attached to goods (technical data sheet, the maintenance instruction) the buyer is not allowed to do it by himself.
- Information about organizations performing these tasks the seller is obliged to handle to the buyer at the moment of sale.
- If the cost of assembly and (or) installation of goods is included, then the specified works have to be performed by the seller or a related organization free of charge.
- Household microwave ovens, electric ovens, toasters, electric kettles and other electric household appliances used for heat treatment of products and cooking are included in the Inventory of long-term use of goods, which are denied with the requirement of the buyer about non-repayable granting a substitution goods while repair or replacement of similar goods, the approved Resolution of the Government of the Russian Federation of 19.01.1998 No. 55 does not extend.
- Household machinery and appliances, household gas equipment, household gas devices and other technically sophisticated goods of household use on which warranty periods are installed are included in the List of non-grocery goods of appropriate quality which are not subject to return or exchange for the similar goods of different size, form,

dimension, colouring or complete set approved by the Resolution of the Government of the Russian Federation of 19.01.1998 No. 55.

Country	Phone number	Call Fee	Opening time
<b>België</b>	070 246016	Binnenlandse gesprekskosten	8 tot 20 Weekdagen
<b>Belgique</b>		Tarif des appels nationaux	8 à 20. En semaine
<b>България</b>	+359 2 492 9397	Такса за повикване от страната	От 9 до 18 ч в работни дни
<b>Česká Republika</b>	246 019721	Cena za místní hovor	8 až 20 v pracovních dnech
<b>Danmark</b>	70 15 09 09	Landstakst	man. - fre. 09.00 - 20.00 lør. - søn. 09.00 - 18.00
<b>Deutschland</b>	+49 1806 33 45 32*	* 0,20 €/Verbindung aus dem Festnetz max. 0,60 €/Verbindung aus dem Mobilfunknetz	Werktags von 8.00 bis 20.00
<b>Ελλάδα</b>	211 176 8276	Υπεραστική κλήση	8 έως 20 κατά τις εργάσιμες ημέρες
<b>España</b>	91 1875537	Tarifa de llamadas nacionales	De 8 a 20 en días laborables
<b>France</b>	0170 36 02 05	Tarif des appels nationaux	9 à 21. En semaine
<b>Hrvatska</b>	00385 1 6323 339	Trošak poziva 27 lipa po minuti	radnim danom od ponedjeljka do petka od 08:00 do 16:00
<b>Ireland</b>	0 14845915	National call rate	8 till 20 Weekdays
<b>Ísland</b>	+354 5852409	Innanlandsgjald fyrir síma	9 til 18. Virka daga
<b>Italia</b>	02 00620818	Tariffa applicata alle chiamate nazionali	dalle 8 alle 20 nei giorni feriali
<b>Κυπρος</b>	22 030 529	Υπεραστική κλήση	8.30 έως 16.30 κατά τις εργάσιμες ημέρες
<b>Lietuva</b>	5 230 06 99	Nacionalinių pokalbių tarifai	Pr. - Ktv.: 8:00 - 12:00, 12:45 - 17:00 Pnkt.: 8:00 - 12:00, 12:45 - 15:45
<b>Magyarország</b>	06-1-252-1773	Belföldi díjszabás	Hétköznap 8.00 és 17.00 óra között
<b>Nederland Luxembourg</b>	0900 - 235 45 32 (0900-BEL IKEA) 0031 - 50 316 8772 (internationaal)	Geen extra kosten. Alleen lokaal tarief.	ma-vr: 8.00 - 21.00 zat: 9.00 - 21.00 zon / pub. vakantie: 10.00 - 18.00
<b>Norge</b>	22 72 35 00	Takst innland	8 til 20 ukedager
<b>Österreich</b>	+43-1-2056356	max. 10 Cent/min.	Mo - Fr 8.00 - 20.00 Uhr
<b>Polska</b>	+48 22 749 60 99	Koszt zgodny z taryfą operatora	Od 8 do 20 w dni robocze
<b>Portugal</b>	211557985	Chamada Nacional	9 às 21. Dias de Semana *excepto feriados
<b>România</b>	021 211 08 88	Tarif apel național	8 - 20 în zilele lucrătoare
<b>Россия</b>	8 495 6662929	Действующие телефонные тарифы	с 8 до 20 по рабочим дням Время московское
<b>Schweiz</b>	031 5500 324	Tarif für Anrufe im Bundesgebiet	8 bis 20 Werktage
<b>Suisse</b>		Tarif des appels nationaux	8 à 20. En semaine
<b>Svizzera</b>		Tariffa applicata alle chiamate nazionali	dalle 8 alle 20 nei giorni feriali
<b>Slovenija</b>		+38618108621	lokalni strošek je običajna tržna vrednost, odvisna od ponudnika telefonije
<b>Slovensko</b>	(02) 3300 2554	Cena vnitroštátneho hovoru	8 až 20 v pracovných dňoch
<b>Suomi</b>	030 6005203	Lankapuhelinverkosta 0,0835 €/puhelu + 0,032 €/min Matkapuhelinverkosta 0,192 €/min	arkipäivisin 8.00 - 20.00
<b>Sverige</b>	0775 700 500	lokalsamtal (lokal taxa)	mån-fre 8.30 - 20.00 lör-sön 9.30 - 18.00
<b>United Kingdom</b>	020 3347 0044	National call rate	9 till 21. Weekdays
<b>Србија</b>	+381 11 7 555 444 (ако позивате изван Србије) 011 7 555 444 (ако позивате из Србије)	Цена позива у националном саобраћају	Понедељак - субота: 09 - 20 Недеља: 09 - 18
<b>Eesti, Latvija, Україна</b>		www.ikea.com	



