

TILLREDA

RU

GB



Design and Quality
IKEA of Sweden

РУССКИЙ
ENGLISH

3
20

Содержание

Сведения по технике безопасности	3	Обслуживание и очистка	13
Инструкции по обеспечению безопасности	6	Устранение неисправностей	14
Описание изделия	9	Технические данные	16
Индикаторы	10	Защита окружающей среды	16
Повседневная эксплуатация	11	Другие уведомления	17
Рекомендации по выбору посуды	12	Гарантия IKEA	18

Сведения по технике безопасности

❶ Для обеспечения вашей безопасности и надлежащей эксплуатации оборудования внимательно прочитайте данное руководство перед установкой и использованием изделия. Всегда храните это руководство вместе с изделием, даже если вы перемещаете или продаете его. Пользователи должны полностью изучить правила эксплуатации изделия и обеспечения его безопасной работы.

Надлежащее использование

- Не оставляйте изделие без присмотра во время работы.
- Это изделие предназначено исключительно для бытового использования.
- Это изделие предназначено исключительно для использования внутри помещений.
- Изделие не должно использоваться в качестве стола для работы или хранения каких-либо предметов.
- Не располагайте в непосредственной близости от изделия, на его поверхности или внутри него горючие жидкости, легковоспламеняющиеся материалы или легкоплавкие объекты (такие как пластиковая пленка и предметы из пластмассы или алюминия).
- Соблюдайте осторожность при подключении электроприборов к розеткам, расположенным рядом с изделием. Не допускайте ситуаций, когда соединительные кабели соприкасаются с оборудованием / горячей посудой или прокладываются под изделием.

- Чтобы предотвратить травмы и повреждение изделия, не выполняйте ремонт самостоятельно. Всегда обращайтесь в ближайший магазин IKEA.

Безопасность детей и людей с ограниченными возможностями

- Дети старше 8 лет и лица с ограниченными физическими, сенсорными или умственными способностями, а также люди без достаточного опыта и знаний могут пользоваться данным прибором только под присмотром или после получения инструктажа о безопасном использовании прибора и связанных с ним рисках.
- Храните все упаковки вдали от детей. Существует опасность удушья.
- Не подпускайте детей к изделию как во время его работы, так и во время хранения.
- Дети младше 8 лет могут пользоваться устройством только под постоянным присмотром взрослых.
- Детям не разрешается играть с устройством. Дети могут производить очистку и обслуживание прибора только под присмотром взрослых.

⚠ Предупреждение! Включайте устройство защиты от доступа детей, которое не допускает случайного включения изделия маленькими детьми или домашними животными.

Общие меры предосторожности

- Не закрывайте посторонними предметами вентиляционные отверстия в корпусе изделия или во встроенных конструкциях.
- Чтобы предотвратить травмы, не прикасайтесь к панели, пока не погаснет индикатор остаточного тепла.
- Чтобы избежать поражения электрическим током, не ставьте посторонние предметы на индукционную варочную панель во время работы.

- Не оборачивайте шнур вокруг шеи, чтобы предотвратить удушье.
- Не допускается использовать пароочиститель для чистки устройства.
- Во избежание ожогов не допускается класть металлические предметы, например ножи, вилки, ложки и крышки, на поверхность варочной панели.
- После использования отключайте варочную панель вручную, не полагайтесь исключительно на датчик наличия посуды.
- Устройство не предназначено для управления посредством внешнего таймера или системы дистанционного управления.
- Будьте внимательны: не касайтесь горячих частей.
- Во избежание травм поврежденный кабель питания должен быть заменен силами производителя, авторизованной сервисной службы или специалиста необходимой квалификации. Пожалуйста, свяжитесь с сотрудниками ближайшего магазина IKEA.

⚠ ВНИМАНИЕ! Если поверхность треснула, отключите устройство во избежание поражения электрическим током. Пожалуйста, свяжитесь с сотрудниками ближайшего магазина IKEA.

⚠ ВНИМАНИЕ! Во время использования устройство и его комплектующие нагреваются.

⚠ ВНИМАНИЕ! Приготовление пищи на варочной панели с использованием жиров и масла без постоянного присмотра может привести к возникновению пожара. НЕ ПЫТАЙТЕСЬ тушить огонь водой. Отключите устройство и накройте пламя крышкой или противопожарным покрывалом.

Инструкции по обеспечению безопасности

Установка

- Производитель не несет ответственности за ущерб, причиненный людям и домашним животным, или за повреждения имущества, вызванные несоблюдением перечисленных ниже требований.

⚠ Внимание! Перед установкой ознакомьтесь с информацией по технике безопасности.

⚠ Предупреждение! Процесс установки должен соответствовать законодательным актам, нормативам, директивам и стандартам (таким как правила и нормы работы с электрическим оборудованием, правила утилизации и т. д.), действующим в стране использования!

- Не устанавливайте прибор рядом с дверью и под окнами, так как горячая посуда может упасть с варочной панели при открытии окон или двери.
- Убедитесь, что изделие не повреждено при транспортировке. Не подключайте поврежденный прибор.
- Не устанавливайте изделие, если оно повреждено во время транспортировки.
- Не подключайте варочную панель с помощью удлинителей и располагайте ее таким образом, чтобы шнур не проходил в рабочих областях.
- Не изменяйте технические параметры и не модифицируйте изделие. Это может привести к травмам и повреждению изделия.

⚠ Предупреждение! Тщательно соблюдайте инструкции при выполнении электрических подключений.

Электрические подключения

- Перед подключением убедитесь, что номинальное напряжение, указанное на заводской табличке изделия, соответствует напряжению в сети питания. Кроме того, проверьте номинальную мощность изделия и убедитесь, что провода подобраны в соответствии с этой мощностью (см. главу «Технические данные»).
- Заводская табличка расположена на нижней части корпуса варочной панели.

⚠ Предупреждение! Риск поражения электрическим током.

- Использование вилок и розеток неподпустимого типа или с незакрепленными контактами может приводить к перегреву клемм.

Перед использованием:

Выполните требования следующих инструкций перед использованием изделия.

- Используйте стандартную розетку сети питания и регулярно проверяйте ее состояние, чтобы предотвратить любые повреждения.
- Не вскрывайте изделие самостоятельно и не позволяйте это делать другим не уполномоченным на то лицам. Ремонт изделия должен выполнять только представитель сервисного центра или специалист аналогичной квалификации.
- Проверьте шнур питания и вилку. При обнаружении повреждений шнура питания или вилки не используйте изделие. Не вынимайте штепсельную вилку из розетки мокрыми руками.
- Не используйте удлинитель шнура питания. Подключайте изделие только к основной сетевой розетке.
- Если изделие не использовалось в течение длительного времени, включите его на 10 минут для стабилизации электронных компонентов. После этого можно начать эксплуатацию изделия.
- Не используйте изделие вблизи воды, огня или во влажном помещении. Изделие предназначено для использования ИСКЛЮЧИТЕЛЬНО в закрытых жилых помещениях.
- Перед первым использованием изделия удалите все упаковки, наклейки и защитные пленки.
- Выключайте варочные зоны после каждого использования с помощью их элементов управления, не полагайтесь только на автоматическое отключение за счет детектора посуды.
- Опасность ожогов! Не кладите металлические предметы, такие как ножи, вилки, ложки и крышки кастрюль на варочную поверхность, так как они могут нагреться.

⚠ Предупреждение! Опасность возникновения пожара! Перегретые жиры и масла могут воспламениться очень быстро.

⚠ Предупреждение! Пользователи с имплантированным кардиостимулятором не должны приближать верхнюю часть тела ближе чем на 30 см к включенным индукционным варочным зонам.

⚠ Предупреждение! Не прикасайтесь к изделию мокрыми руками и не допускайте попадания влаги на панель управления. При длительном воздействии воды кнопки панели управления могут выйти из строя.

⚠ Предупреждение! Если поверхность потрескалась, выключите изделие во избежание поражения электрическим током.

Во время и после использования:

Для предотвращения пожара и несчастных случаев ознакомьтесь со следующими инструкциями:

- Устанавливайте изделие **ИСКЛЮЧИТЕЛЬНО** на ровную и твердую поверхность.
- Следите за тем, чтобы дети не играли с изделием.
- Когда изделие находится в рабочем состоянии, не ставьте на панель перечисленные ниже предметы и материалы:
 - a) Нержавеющую сталь
 - b) Железо
 - c) Чугун
 - d) Алюминий
 - e) Крышки и эмалированную посуду
 - f) Ножи, вилки и ложки
 - g) Тарелки из железа, нержавеющей стали, чугуна или алюминия
 - h) Пустую посуду
- Не переносите и не перемещайте изделие с находящейся на нем посудой во время нагревания.
- Обеспечьте в помещении, где установлено изделие, хорошую вентиляцию в процессе нагревания.

- Не вставляйте проволоку или металлические предметы в воздухозаборные или воздуховыпускные отверстия прибора.
- Какой уход требуется для панели:
 - a) Не роняйте тяжелые предметы на панель.
 - b) Не проливайте воду, кислоту или любую другую жидкость на панель.
 - c) Не сжигайте ничего на панели.
 - d) Не ставьте горячую посуду на панель, когда изделие не используется.
 - e) Если поверхность панели потрескалась, выключите изделие немедленно, чтобы избежать поражения электрическим током, и возвратите его в ближайший магазин IKEA.
 - f) Некоторая посуда может создавать шум во время использования. Если слегка переместить посуду, шум может исчезнуть или уменьшиться. Если это не устранило проблему, пожалуйста, замените эту посуду.
- Не ставьте изделие на ковер, ткань или бумагу, когда оно находится в рабочем состоянии.
- Не прикасайтесь к горячей панели. Панель остается горячей до тех пор, пока не погаснет индикатор остаточного тепла, даже если питание уже выключено.
- Не тяните за кабель, чтобы отключить изделие.
- Прежде чем вынуть вилку, выключите изделие и дайте ему остыть. Отсоединяйте вилку кабеля питания, если планируете не использовать изделие в течение длительного периода времени.
- Храните посуду отдельно от изделия после использования.

Как избежать повреждения изделия

- Стеклокерамика может повреждаться в результате падения на нее каких-либо предметов или ударов посуды.
- Посуда из чугуна или литого алюминия, а также посуда с поврежденным дном может поцарапать стеклокерамическую поверхность при скольжении.
- Стеклокерамика может быть повреждена также при падении на пол.
- Чтобы избежать повреждения посуды и стеклокерамической поверхности, не допускайте выкипания воды из кастрюль или сковородок.
- Не используйте варочные зоны с пустой посудой или без посуды.

- Никогда не покрывайте какие-либо части изделия алюминиевой фольгой. Никогда не кладите пластиковые предметы или другие легкоплавкие материалы на изделие или внутрь него.

 **Предупреждение!** Изделие должно оставаться подключенным к розетке после использования до отключения вентилятора и индикатора нагрева.

Информация об акриламидах

Внимание! По данным последних научных исследований интенсивное подрумянивание пищи, особенно продуктов, содержащих крахмал, может представлять риск для здоровья из-за акриламидов. Поэтому рекомендуется готовить пищу при наименьших возможных температурах и не слишком подрумянивать ее.

Описание изделия

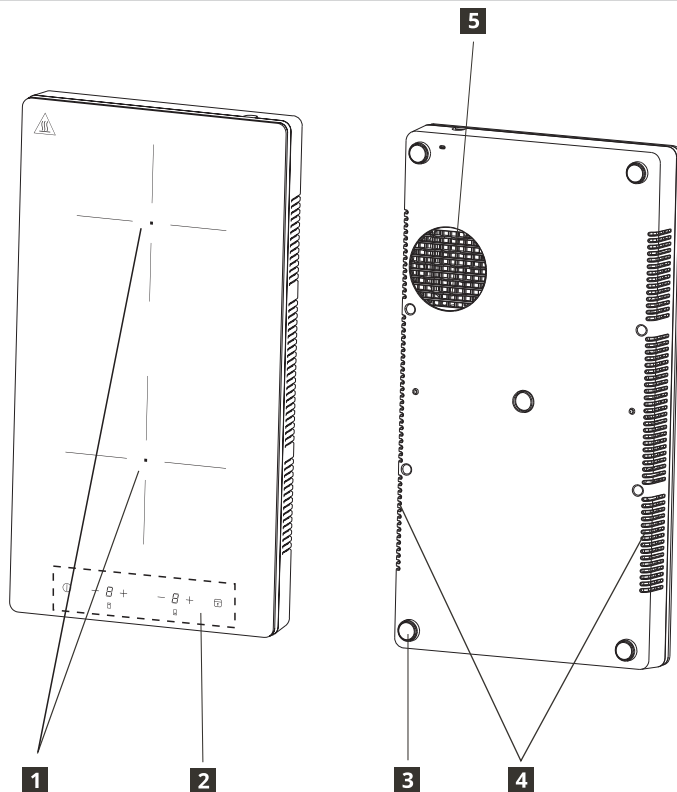

1 Зона нагрева

Передняя варочная зона 170 мм 2000 Вт

Задняя варочная зона 158 мм 1200 Вт

2 Панель управления

3 Резиновые ножки

4 Отверстие для выпуска воздуха

5 Отверстие для впуска воздуха

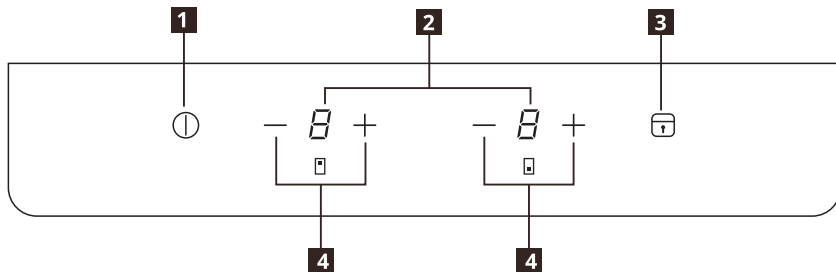

Расположение элементов на панели управления

- 1** Вкл/Выкл
- 2** Индикатор уровня мощности
- 3** Устройство блокировки/защиты от доступа детей
- 4** Настройка уровня мощности - / +

Поля элементов сенсорного управления и дисплеев

Управление варочной панелью осуществляется путем прикосновения к сенсорным полям. Дисплеи и звуковые сигналы (короткие гудки) подтверждают выбор функций.

Уровень мощности	1	2	3	4	5	6	7	8	9
Мощность передней зоны	150 Вт	300 Вт	600 Вт	900 Вт	1100 Вт	1300 Вт	1500 Вт	1700 Вт	2000 Вт
Мощность задней зоны	100 Вт	300 Вт	500 Вт	700 Вт	800 Вт	900 Вт	1000 Вт	1100 Вт	1200 Вт

Индикаторы

⚠ Неверное расположение посуды или ее отсутствие

Этот символ появляется, если посуда не подходит для индукционной варки, неверно расположена или не соответствует размеру выбранной варочной зоны. Если в течение 30 секунд после выбора варочной зоны посуда не будет обнаружена, варочная зона выключается.

Н Остаточное тепло

Символ «Н» на дисплее означает, что варочная зона по-прежнему горячая. При остывании варочной зоны дисплей выключается.

⚠ Предупреждение! Остаточное тепло может привести к ожогам! После выключения изделия требуется еще некоторое время, чтобы варочные зоны успели остыть. Чтобы узнать, остыли ли они, посмотрите на индикатор остаточного тепла **Н**.

Используйте остаточное тепло для размораживания и согревания пищи. Не отключайте изделие от сети, пока символ **Н** не исчезнет с дисплея.

Повседневная эксплуатация



Подключение к розетке

1. Когда пользователь вставляет вилку в сетевую розетку, активируется устройство защиты от доступа детей. Нажмите и удерживайте кнопку устройства защиты от доступа детей 3 секунды, чтобы отключить его.

ВКЛ/ВЫКЛ

1. При нажатии кнопки ВКЛ/ВЫКЛ на экране появится символ «0», как в режиме ожидания, и загорится индикатор питания. Если мощность нагревателя не будет выбрана в течение 30 секунд, варочная панель автоматически выключается без нажатия кнопки ВКЛ/ВЫКЛ.
2. Чтобы выключить варочную панель во время работы, нажмите кнопку ВКЛ/ВЫКЛ.



Настройка уровня мощности

1. Используйте кнопки — и + для регулировки уровня мощности во время работы.
2. При первом нажатии кнопки — мощность сразу установится на уровень 9. При последующих нажатиях кнопки — мощность будет уменьшаться с уровня 9 до уровня 1.
3. При первом нажатии кнопки + мощность установится на уровень 1. При последующих нажатиях кнопки + мощность будет повышаться с уровня 1 до уровня 9.



Устройство блокировки

Во время работы варочной зоны возможна блокировка панели управления, например, для очистки варочной панели. Это предотвращает случайное изменение настройки уровня мощности. Однако при этом варочную панель все же можно выключить кнопкой ВКЛ/ВЫКЛ.

Включение функции блокировки

1. Установите требуемый уровень мощности.
2. Нажмите и удерживайте кнопку блокировки в течение 3 секунд. Функция будет включена, когда загорится подсветка кнопки блокировки и раздастся звуковой сигнал.

Выключение функции блокировки

1. Нажмите и удерживайте кнопку блокировки в течение 3 секунд. Функция будет выключена, когда погаснет подсветка кнопки блокировки и раздастся звуковой сигнал.
2. Уровень мощности вернется к предыдущему значению.

Функция защиты от доступа детей

Панель управления можно заблокировать и тогда, когда варочная панель не работает. Эта функция предотвращает случайное включение изделия.

Включение функции защиты от доступа детей

1. Включите изделие кнопкой ВКЛ/ВЫКЛ. Не устанавливайте уровень мощности.
2. Нажмите и удерживайте кнопку блокировки в течение 3 секунд. Функция будет включена, когда загорится подсветка кнопки блокировки и раздастся звуковой сигнал.
3. Выключить изделие можно кнопкой ВКЛ/ВЫКЛ.

Выключение функции защиты от доступа детей

1. Нажмите и удерживайте кнопку блокировки в течение 3 секунд. Функция будет выключена, когда погаснет подсветка кнопки блокировки и раздастся звуковой сигнал.

Функция автоматического выключения

Эта функция автоматически отключает варочную панель в следующих случаях:

- все варочные зона выключены;
- ПОЛЬЗОВАТЕЛЬ не установил уровень мощности в течение 30 секунд после включения варочной панели;
- ПОЛЬЗОВАТЕЛЬ не выключил варочную зону или не изменил уровень мощности после 2 часов работы или произошел перегрев изделия (например, при выкипании воды из посуды).

Рекомендации по выбору посуды

Какую посуду использовать

Используйте только кастрюли и сковороды с дном из следующих ферромагнитных материалов, которые подходят для использования с индукционными панелями:

- чугуна
- эмалированная сталь
- углеродистая сталь
- нержавеющая сталь (некоторые виды)
- алюминий с ферромагнитным покрытием или ферромагнитной пластиной

Чтобы определить, подходит ли посуда для приготовления пищи на индукционных варочных панелях, проверьте наличие соответствующей маркировки производителя  (как правило, выбитой на дне). Вы также можете приложить магнит ко дну. Если его притянет нижняя часть, то посуда подходит для приготовления пищи на индукционной варочной панели.

Для обеспечения оптимальной эффективности всегда используйте посуду с плоским дном, равномерно распределяющим тепло. Неровности дна негативно скажутся на мощности и теплопроводности.

Эксплуатация

Минимальные размеры посуды для различных варочных зон

Для обеспечения корректной работы варочной панели дно посуды должно закрывать одну или несколько контрольных точек, отмеченных на поверхности варочной панели, и иметь соответствующий минимальный диаметр.

Всегда используйте ту варочную зону, которая максимально соответствует диаметру дна посуды.

Варочная зона	Рекомендуемый диаметр посуды [мм]
Передняя варочная зона	120-200
Задняя варочная зона	120-200

Пустая посуда или посуда с тонким дном

Не используйте на варочной панели пустую посуду или посуду с тонким дном, поскольку в таком случае контроль температуры невозможен или устройство выключится автоматически из-за слишком высокой температуры, что может привести к повреждению посуды или поверхности варочной панели. Если это произойдет, не прикасайтесь к элементам и подождите, пока они остынут.

При появлении сообщения об ошибке см. раздел «Устранение неисправностей».

Полезные советы и рекомендации

Шум во время приготовления пищи

Во время работы варочная зона может издавать гул непродолжительное время. Эта особенность характерна для всех стеклокерамических варочных зон, не ухудшает работу изделия и не сокращает срок его службы. Уровень шума зависит от используемой посуды. При появлении значительных помех рекомендуем заменить кухонную посуду.

Обслуживание и очистка

⚠ Предупреждение! Выключите изделие и дайте ему остыть, прежде чем отключить его от сети питания.

⚠ Предупреждение! Выключите изделие и дайте ему остыть перед его очисткой.

⚠ Предупреждение! Из соображений безопасности не очищайте изделие паровыми пескоструйными аппаратами или очистителями высокого давления.

⚠ Предупреждение! Острые предметы и абразивные чистящие средства могут повредить изделие. После каждого использования очищайте изделие, удаляйте остатки пищи водой и жидкостью для мытья посуды. Удаляйте также остатки моющих средств!

i Царапины или темные пятна на стеклокерамической поверхности, которые не могут быть удалены, не влияют на функционирование изделия.

Удаление остатков пищи и затвердевших отложений:

- Пищевые продукты, содержащие сахар, а также остатки пластмассы и фольги должны быть удалены сразу. Лучшим инструментом для очистки стеклянной поверхности является скребок (не входит в комплект изделия). Установите скребок на стеклокерамическую поверхность под углом и удаляйте остатки пищи, перемещая лезвие по поверхности. Протрите изделие влажной тканью с небольшим количеством моющего средства. В заключение протрите прибор насухо чистой тканью.
- Известковые и водяные кольца, брызги жира и пятна на блестящем металле должны быть удалены после того, как изделие остынет, с помощью очистителя для стеклокерамики или нержавеющей стали.

Устранение неисправностей

Неисправность	Возможная причина	Метод устранения
Изделие не работает.	Пониженное напряжение или короткое замыкание в сети питания вашего дома.	
	Подвод питания к розетке не выполнен должным образом.	Проверьте цепь от источника питания до варочной панели.
	Прошло больше 10 секунд после включения изделия.	Включите изделие снова.
	Включено устройство защиты от доступа детей.	Выключите устройство защиты от доступа детей. (См. раздел «Устройство защиты от доступа детей»).
	Некоторые сенсорные кнопки были нажаты одновременно.	Нажимайте сенсорные кнопки только по одной.
Изделие прекращает работу. Обозначение ошибки: [U] → [U]	Посуда не подходит для индукционной панели.	Замените посуду на пригодную для индукционной панели.
	Нет посуды в варочной зоне или диаметр посуды меньше 120 мм.	Поместите посуду в варочную зону.
Изделие прекращает работу. Обозначение ошибки: [E] → [2]	Посуда пуста (вода выкипела) или температура приготовления пищи слишком высока.	Выключите прибор и перезапустите его через 5 мин. Если код ошибки E2 остается, свяжитесь с сотрудниками ближайшего магазина IKEA.
	Заблокировано отверстие для впуска или выпуска воздуха.	
	Слишком высокая температура окружающей среды.	
Изделие прекращает работу. Обозначение ошибки: [E] → [3]	Напряжение питания в сети переменного тока превышает 275 В.	Обеспечьте нормальное электропитание для изделия.
Изделие прекращает работу. Обозначение ошибки: [E] → [4]	Напряжение питания в сети переменного тока ниже 100 В.	Обеспечьте нормальное электропитание для изделия.
Изделие прекращает работу. Обозначение ошибки: [E] → [5]	Неисправен датчик температуры изделия.	Пожалуйста, свяжитесь с сотрудниками ближайшего магазина IKEA.
Изделие прекращает работу. Обозначение ошибки: [E] → [6]	Посуда пуста (вода выкипела) или температура приготовления пищи слишком высока.	Дайте устройству остыть и следите, чтобы вода не выкипала.

<p>Изделие прекращает работу. Обозначение ошибки: E → 0</p>	<p>Внутреннее исключение</p>	<p>Выключите прибор и перезапустите его через 5 мин. Если код ошибки E0 остается, свяжитесь с сотрудниками ближайшего магазина IKEA.</p>
---	------------------------------	--

Код ошибки отображается, когда варочная панель включена и ошибка обнаружена. При этом буква «E» и цифры отображаются с интервалом 1 секунда.

Если обнаружите неисправность, сначала попытайтесь найти решение при помощи главы «Устранение неисправностей». Если не удастся найти решение проблемы самостоятельно, свяжитесь с сотрудниками ближайшего магазина IKEA.

i Если вы используете изделие ненадлежащим образом, дилер не сможет обменять или отремонтировать изделие бесплатно даже в течение гарантийного периода.

Технические данные

Наименование изделия	TILLREDA
Тип изделия	Переносная индукционная панель
Модель	FHBI TILL 280 WH
Номинальная мощность	3200 Вт
Номинальное напряжение	220 - 240 В~
Номинальная частота, Гц	50 - 60 Гц
Глубина	580 мм
Ширина	280 мм
Высота	62 мм
Вес нетто	4,5 кг

Защита окружающей среды

Утилизация бытовых приборов

Символ  на изделии или на его упаковке указывает, что этот продукт не может утилизироваться как обычные бытовые отходы. Его следует сдавать в соответствующий приемный пункт для переработки электрического и электронного оборудования. Выполнив это предписание, вы сможете предотвратить потенциальные негативные последствия для окружающей среды и здоровья людей, которые могут быть вызваны ненадлежащей утилизацией данного изделия. Для получения более подробной информации об утилизации данного изделия, пожалуйста, обращайтесь к представителям местных органов власти, к специалистам службы по утилизации бытовых отходов или к сотрудникам магазина, где было приобретено изделие.

 **Предупреждение!** Для утилизации изделия выполните следующие шаги:

- Выньте вилку из сетевой розетки.
- Отрежьте шнур и утилизируйте его.

Утилизация упаковочных материалов

Материалы с символом  пригодны для вторичной переработки. Утилизируйте упаковку в контейнер, предназначенный для предметов вторичной переработки.

Экономия энергии

- По возможности всегда закрывайте кастрюли крышками.
- Ставьте посуду на варочную зону перед ее включением.
- Выбирайте посуду с наиболее толстым и ровным дном.

Другие уведомления

Определение даты изготовления

Месяц и год изготовления этого изделия указаны в четырехзначном штампе, расположенном в паспортной табличке продукта, где первые две цифры обозначают год изготовления, а последние две цифры обозначают номер недели. Например, штамп 1538 означает, что изделие было изготовлено на 38-й неделе 2015 года.



Сведения о производителе и импортере

- Изготовитель: IKEA of Sweden AB, Vox 702, 34381 Älmhult, Sweden (Швеция).
- Импортер и компания, уполномоченная производителем: ООО «ИКЕА ТОРГ», микрорайон Икеа, ул. 1, 141400, г. Химки, Московская область; тел.: +7(495)737-5301, факс: +7(495)737-5324.

Информация об обработке претензий

Ритейлер и организация, уполномоченная изготовителем для получения и обработки претензий потребителей в отношении продукции ненадлежащего качества в России: ООО «ИКЕА ДОМ», микрорайон Икеа, ул. 1, 141400, г. Химки, Московская область; тел.: 8-495-666-2929, www.ikea.ru

Срок службы

Срок службы данного изделия составляет 5 лет.

Страна производства

Сделано в Китае

Гарантия IKEA

Сколько действует гарантия IKEA?

Гарантия действует в течение 2 (двух) лет с первоначальной даты покупки прибора в IKEA. Пожалуйста, сохраняйте чек как подтверждение факта и даты покупки. Выполнение сервисных работ по гарантии не предполагает продление гарантийного срока на прибор.

Кем выполняется техобслуживание?

Свяжитесь с сотрудниками ближайшего магазина IKEA.

На что распространяется данная гарантия?

Гарантия распространяется на неисправности прибора, которые были вызваны дефектами конструкции или материала с момента покупки в компании IKEA. Данная гарантия распространяется только на бытовое использование. Исключения перечислены в разделе «На что не распространяется данная гарантия?». В течение гарантийного срока покрываются расходы на устранение неисправности, например ремонт, запчасти, трудозатраты и проезд, при условии, что ремонт прибора не предполагает специальных затрат. Замененные запчасти переходят в собственность компании IKEA.

Что делает IKEA, чтобы устранить неисправность?

Компания IKEA изучит прибор и по своему усмотрению решит, распространяется ли на него данная гарантия. Если изделие будет признано подлежащим гарантийному обслуживанию, сотрудники компании IKEA по своему усмотрению отремонтируют его или заменят таким же или аналогичным прибором.

На что не распространяется данная гарантия?

- Естественный износ.
- Умышленные повреждения; повреждения вследствие небрежного обращения, обусловленные невнимательностью, несоблюдением инструкций по эксплуатации, неправильной установкой или подключением к электрической сети с напряжением, не соответствующим техническим требованиям прибора; повреждения, вызванные химическими или электрохимическими реакциями; повреждения, обусловленные ржавчиной, коррозией или воздействием воды, в том числе, но не ограничиваясь этим, повреждения, вызванные повышенной жесткостью воды, подаваемой в сети водоснабжения; повреждения, вызванные аномальными условиями окружающей среды.
- Расходные материалы и запчасти, в том числе батареи и лампочки.
- Повреждения нефункциональных и декоративных деталей, не влияющих на нормальную работу устройства, в том числе любые царапины или возможное различие в цвете.
- Случайные повреждения, вызванные присутствием инородных предметов и/или веществ, а также чистой или устранением пробок в фильтрах, системах слива или дозаторах моющих средств.
- Повреждения деталей стеклокерамики, аксессуаров, корзин для посуды и столовых приборов, подающих и сливных труб, уплотнителей, ламп и плафонов для ламп, экранов, ручек, корпуса и частей корпуса. Исключениями являются случаи, когда может быть доказано, что причиной таких повреждений был производственный брак.
- Повреждения в результате ремонта, выполненного неуполномоченными обслуживающими организациями либо неавторизованными сервис-партнерами, а так же ремонта с использованием неоригинальных запасных частей.
- Повреждения вследствие установки, выполненной с нарушением технических требований или инструкций.

- Повреждения, возникшие при бытовом использовании товара.
- Повреждения, возникшие при перевозке товара. Если покупатель самостоятельно отвозит товар домой или по другому адресу, IKEA не несет ответственности за повреждения, возникшие при перевозке. Тем не менее, если услуга доставки была заказана покупателем в IKEA, все повреждения, возникшие при перевозке товара, несет IKEA.
- Услуга первоначальной установки не включена в стоимость изделия IKEA. Тем не менее, если ремонт или замену прибора в соответствии с условиями данной гарантии выполнит утвержденный поставщик услуг IKEA или его уполномоченный сервисный партнер, то при необходимости утвержденный поставщик услуг или его уполномоченный сервисный партнер установит отремонтированный или замененный прибор.

Применимость законодательства конкретной страны

Гарантия IKEA дает вам определенные юридические права, которые охватывают или превышают все местные юридические требования. Условия этой гарантии никоим образом не ограничивают права потребителя, устанавливаемые законодательством конкретной страны.

Сфера действия

Данная гарантия действует только в стране, где приобретен прибор, а обслуживание будет предоставляться в рамках условий гарантии.

Обязательства по гарантийному обслуживанию выполняются только в том случае, если изделие отвечает и установлено с соблюдением:

- технических требований, принятых в стране, где клиент обратился за гарантийным обслуживанием;
- правил техники безопасности, приведенных в инструкции по сборке и в руководстве пользователя.

ПОСЛЕПРОДАЖНОЕ ОБСЛУЖИВАНИЕ изделий IKEA

Пожалуйста, обращайтесь к сотрудникам IKEA по следующим вопросам:

- подачи заявки на выполнение гарантийного ремонта и
- разъяснения функций техники, купленной в магазине IKEA.

Для получения оптимального результата просим вас тщательно изучить инструкции по сборке и/или руководство пользователя перед обращением в сервисный центр.

Как связаться с нами, если вам нужна наша помощь



При обращении за помощью по телефону специалисты послепродажного сервисного центра IKEA помогут найти и устранить основные неисправности вашего изделия. Ознакомьтесь с каталогом IKEA или посетите веб-сайт www.ikea.com, чтобы узнать номер телефона местного магазина и его часы работы.

Для того чтобы ускорить ваше обслуживание, всегда сообщайте 8-значный артикульный номер изделия IKEA, указанный на заводской табличке.

ОБЯЗАТЕЛЬНО СОХРАНЯЙТЕ ЧЕК!

Чек является подтверждением покупки, его необходимо предъявлять при обращении за гарантийным обслуживанием. В чеке так же указаны название товара IKEA и его артикульный номер (8-значный код изделия).

Нужна дополнительная помощь?

По всем дополнительным вопросам, не касающимся послепродажного обслуживания, обращайтесь в отдел обслуживания покупателей ближайшего магазина IKEA. Пожалуйста, тщательно изучите сопроводительные документы перед обращением.

Content

Safety information	20	Care and cleaning	29
Safety instruction	23	Troubleshooting	30
Product description	25	Technical data	31
Indicators	26	Environmental concerns	31
Daily use	26	Other notices	32
Cookware guidance	28	IKEA Warranty	33

Safety information

- ⓘ For your safety and correct operation of the appliance, read this manual carefully before installation and use. Always keep these instructions with the appliance even if you move or sell it. Users must fully know the operation and safety features of the appliance.

Correct use

- Do not leave the appliance unattended during operation.
- The appliance is designed exclusively for domestic use.
- The appliance is designed exclusively for indoor use.
- The appliance must not be used as a work surface or as a storage surface.
- Do not place or store flammable liquids, highly inflammable materials or fusible objects (e.g. plastic film, plastic, aluminium) in or near the appliance.
- Watch out when connecting electric appliances to sockets nearby. Do not allow connecting leads to come into contact with or to catch underneath the appliance or hot cookware.
- Do not do repairs yourself to prevent injury and damage to the appliance. Always contact your nearest IKEA store.

Child and vulnerable people safety

- This appliance can be used by children aged from 8 years and above and persons with reduced physical, sensory or mental capabilities or lack of experience and knowledge if they have been given supervision or instruction concerning use of the appliance in a safe way and understand the hazards involved.

- Keep all packaging away from children. There is a risk of suffocation.
 - Keep children away from the appliance while in operation as when not in use.
 - Children less than 8 years of age shall be kept away unless continuously supervised.
 - Children shall not play with the appliance. Cleaning and user maintenance shall not be made by children without supervision.
- ⚠ Warning!** Activate child lock to avoid small children and pets unintentionally switching the appliance on.

General safety

- Keep ventilations openings, in the appliance enclosure or in the built-in structure, clear of obstruction.
- Do not touch the panel when the residual heat indicator is still lit in order to prevent injury.
- Do not insert any object into the induction hob during operation to prevent electric shock.
- Do not wrap the cord around the neck to prevent strangulation hazard.
- A steam cleaner is not to be used for cleaning the appliance.
- Metallic objects such as knives, forks, spoons and lids should not be placed on the hob surface since they can get hot.
- After use, switch off the hob element by its control and do not rely on the pan detector.
- This appliance is not intended to be operated by means of an external timer or separate remote-control system.
- Care should be taken to avoid touching heating elements.
- If the supply cord is damaged, it must be replaced by the manufacturer, the Authorised Service Centre or similarly qualified persons in order to avoid a hazard. Please contact nearest IKEA store.

- ⚠ **WARNING:** If the surface is cracked, switch off the appliance to avoid the possibility of electric shock. Please contact nearest IKEA store.

- ⚠ **WARNING:** The appliance and its accessible parts become hot during use.

- ⚠ **WARNING:** Unattended cooking on a hob with fat or oil can be dangerous and may result in fire. NEVER try to extinguish a fire with water, but switch off the appliance and then cover flame e.g. with a lid or a fire blanket.

Safety instruction

Installation

- Manufacturer is not responsible for any injury to persons and pets or damage to property caused by failure to comply following requirements.

⚠ Caution! To proceed with the installation refer to the Safety Information.

⚠ Warning! Installation process must follow the laws, ordinances, directives and standards (electrical safety rules and regulations, proper recycling in accordance with the regulations, etc.) in force in the country of use!

- Avoid installing the appliance next to doors and under windows as hot cookware may be knocked off the hob when doors and windows are opened.
- Make sure that the appliance is not damaged because of transport. Do not connect a damaged appliance.
- Do not install the appliance if it is damaged during the transportation.
- Do not connect the hob with extension cords and do not place the hob with cord across working areas.
- Do not change the specifications or modify this product. Risk of injury and damage to the appliance.

⚠ Warning! Carefully obey the instructions for electrical connections.

Electrical connections

- Before connecting, check that the nominal voltage of the appliance stated on the rating plate, corresponds to the available supply voltage. Also, check the power rating of the appliance and ensure that the home's electrical installation is suitably sized to suit the appliance power rating (refer to the Technical data chapter).
- The rating plate is located on the lower casing of the hob.

⚠ Warning! Risk of injury from electrical current.

- Loose and inappropriate plug and socket connections can make the terminal overheat.

Before Use:

Please pay attention to the following instructions before use.

- Please use the standard main power supply socket, and regularly check the socket to prevent any damage.
- Do not open the appliance by yourself or any unqualified person. Only repair the appliance by its service agent or similarly qualified technician.
- Please check with the power cord and plug. If the power cord or plug is damaged, please do not use the appliance. Do not pull out the plug with wet hand.
- Do not use the extension power cord, and please use the main power supply socket only.
- If the appliance is not in use for a long period of time, please turn on the appliance to stabilize the electronic component for 10 minutes first. Then, you can start to operate the appliance.
- Do not use the appliance near water, fire or damp area. The appliance is intended to use in indoor household ONLY.
- Remove all packaging, stickers and film remove the appliance before the first use.
- Switch the cooking zones off after each use by its controls and do not rely on pan detector.
- Risk of burns! Do not place objects made of metal, such as knives, forks, spoons and saucepan lids on the cooking surface, as they can get hot.

⚠ Warning! Fire hazard! Overheated fats and oils can ignite very quickly.

⚠ Warning! Users with implanted pacemakers should keep their upper body at least 30 cm from induction cooking zones that are switched on.

⚠ Warning! Do not operate the appliance with wet hands and keep control panel surface dry. Lot of water on control panel keys will make them no longer operable.

⚠ Warning! If the surface is cracked, switch off the appliance to avoid possibility of an electric shock.

During & After use:

Please pay attention to the following instruction to prevent ignition and accidents.

- Please place the appliance on flat and solid surface ONLY.
- Children should be supervised to ensure that they do not play with the appliance.
- Do not place any following objects on the panel when the appliance is operating.
 - a) Stainless steel
 - b) Iron
 - c) Cast iron
 - d) Aluminum
 - e) Lid and enamel
 - f) Knife, fork or spoon
 - g) Plate made of iron, stainless steel, cast iron or aluminum
 - h) Empty cookware
- Do not carry or move the appliance with cookware on top during heating.
- Please maintain a good surrounding environment for ventilation during heating.
- Do not insert any wire or metal objects into the air inlet or air outlet of the appliance.
- How to take care of the panel
 - a) Do not drop any heavy objects to the panel.
 - b) Do not pour water, acid or any liquid to the panel.
 - c) Do not burn anything with fire on the panel.
 - d) Do not place any hot cookware on top when the appliance is not in use.
 - e) If the surface (panel) is cracked, turn off the appliance immediately to avoid electric shock, and return to nearest IKEA store.
 - f) Some of the cookware may generate a noise during use. Please slightly move the cookware, and the noise may disappear or reduce. If not, please change the cookware.
- Do not place the appliance on carpet, cloth or paper material when the appliance is operating.
- Do not touch the panel while it is hot. The panel is still hot until the residual heat indicator is removed, even if the power is off.

- Do not unplug the appliance by pulling the cable.
- Please turn off the appliance and let cool down before unplug. Please unplug the power cord when the appliance is not going to use for long period of time.
- Keep the cookware away from the appliance after use.

How to avoid damage to the appliance

- The glass ceramic can be damaged by objects falling onto it, or knocked by the cookware.
- Cookware made of cast iron, cast aluminum or with damaged bottoms can scratch the glass ceramic if slide on the surface.
- Glass ceramic can be damaged if also dropped on the floor.
- To avoid damaging cookware and glass ceramics, do not allow saucepans or frying pans to boil dry.
- Do not use the cooking zones with empty cookware or without cookware.
- Never line any part of the appliance with aluminium foil. Never place plastic or any other material which may melt in or on the appliance.

⚠ Warning! Keep product connected to power socket after use until the fan and the heat indicator has shut off.

Information on acrylamides

Important! According to the latest scientific knowledge, intensive browning of food, especially in products containing starch, can constitute a health risk due to acrylamides. Therefore, we recommend cooking at the lowest possible temperatures and not browning foods too much.

Product description

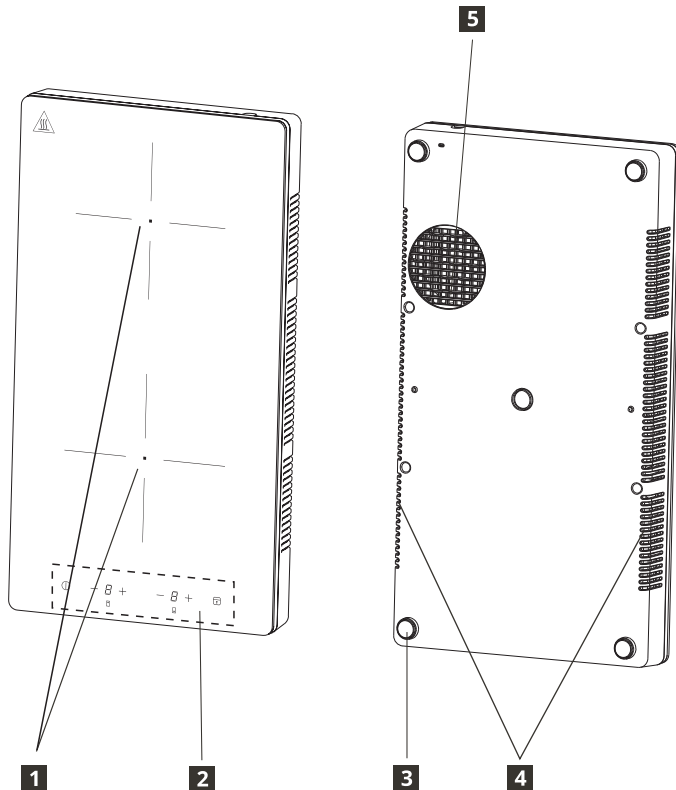

- 1** Heating area
Front cooking zone 170mm 2000W
Rear cooking zone 158mm 1200W
- 2** Control panel
- 3** Silicone feet

- 4** Air outlet
- 5** Air inlet

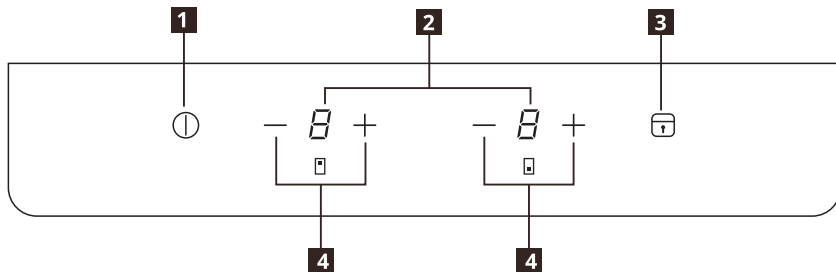

Control panel layout

- 1** On/Off
- 2** Power level display
- 3** Lock/Child lock
- 4** Power level setting -/+

Touch Control sensor fields and displays

You operate the hob by touching sensor fields. Displays and acoustic signals (short beep) confirm the selection of a function.

Power Level	1	2	3	4	5	6	7	8	9
Power of front zone	150W	300W	600W	900W	1100W	1300W	1500W	1700W	2000W
Power of rear zone	100W	300W	500W	700W	800W	900W	1000W	1100W	1200W

Indicators

U Pot incorrectly positioned or missing

This symbol appears if the pot is not suitable for induction cooking, is not positioned correctly or is not of an appropriate size for the cooking zone selected. If no pot is detected within 30 seconds of making the selection, the cooking zone switches off.

H Residual heat

If display shows "H", the cooking zone is still hot. When the cooking zone cools down, the display goes off.

Warning! Risk of burns from residual heat! After you switch the appliance off, the cooking zones need some time to cool down. Look at the residual heat indicator **H**.

Use residual heat for melting and keeping food warm. Don't disconnect the product without waiting for the **H** to be removed from display.

Daily use



Connecting to socket

1. After insert the plug into main supply, the child lock will be activated. Press and hold the Child Lock key for 3 seconds to deactivate.

ON/OFF

1. Press the ON/OFF key, the screen will display "0" as in standby mode and the power indicator light will light up. If there is no heat setting selected within 30 seconds, the hob will switch off automatically without pressing the ON/ OFF key.

2. Press ON/OFF key during operation, the hob will switch off.



Power level setting

1. Press — or + to control the power level during operation.
2. Press —, the power level will go straight to "9". Press — to decrease the power level from "9" to "1".
3. Press +, the power level will increase from "1". Press + to increase the power level from "1" to "9".



Lock function

When the cooking zone operate, you can lock the control panel, for example in order to clean the hob. It prevents an accidental change of the power level setting. The hob can still be shut off by the ON/OFF key.

Activate lock

1. Set wanted power level.
2. Press the Lock key for 3 seconds. The function is activated when Lock key indicator is lit up and a sound is given.

Deactivate lock

1. Press the Lock key for 3 seconds. The function is deactivated when the Lock key indicator goes off and a sound is given.
2. The power level will return to the previous setting.

Child lock function

You can also keep control panel locked when the hob is not operating. This function prevents an accidental operation of the appliance.

Activate the child lock

1. Activate the appliance with the ON/OFF key. Do not set any power level.
2. Press the Lock key for 3 seconds. The function is activated when Lock key indicator is lit up and a sound is given.
3. Deactivate the appliance with the ON/OFF key.

Deactivate the child lock

1. Press the Lock key for 3 seconds. The function is deactivated when the Lock key indicator goes off and a sound is given.

Automatic switch off

The function switches the hob off automatically if:

- All cooking zones are switched off.
- YOU do not set the power level after switching on the hob within 30 seconds.
- YOU do not switch a cooking zone off or you do not modify the power level after 2 hours, or if the overheating occurs (e.g. when a pan boils dry).

Cookware guidance

What pots to use

Only use pots and pans with bottom made from ferromagnetic material which are suitable for use with inductions hobs:

- cast iron
- enamelled steel
- carbon steel
- stainless steel (although not all)
- aluminium with ferromagnetic coating or ferromagnetic plate

To determine if a pot or pan is suitable, check for the  symbol (usually stamped on the bottom). You can also hold a magnet to the bottom. If it clings to the underside, the cookware will work on an induction hob.

To ensure optimum efficiency, always use pots and pans with a flat bottom that distributes the heat evenly. If the bottom is uneven, this will affect power and heat conduction.

How to use

Minimum diameter of pot/pan base for the different cooking areas

To ensure that the hob functions properly, the pot must cover one or more of the reference points indicated on the surface of the hob, and must be of a suitable minimum diameter.

Always use the cooking zone that best corresponds to the diameter of the bottom of the pan.

Cooking zone	Recommended cookware diameter [mm]
Front cooking zone	120-200
Rear cooking zone	120-200

Empty or thin-based pots/pans

Do not use empty or thin-based pots/pans on the hob as it will not be able to monitor the temperature or turn off automatically if the temperature is too high, damaging the pan or the hob surface. If this occurs, do not touch anything and wait for all components to cool down.

If an error message appears, refer to "Troubleshooting".

Hint/tips

Noise during cooking

When a cooking zone is active, it may hum briefly. This is a characteristic of all ceramic glass cooking zones and does not impair the function or life of the appliance. The noise depends on the cookware used. If it causes considerable disturbance, it may help to change the cookware.

Care and cleaning

⚠ Warning! Switch the appliance off and let it cool down before disconnecting it.

⚠ Warning! Switch the appliance off and let it cool down before you clean it.

⚠ Warning! For safety reasons, do not clean the appliance with steam blasters or high-pressure cleaners.















⚠ Warning! Sharp objects and abrasive cleaning agents will damage the appliance. Clean the appliance and remove the residues with water and washing up liquid after each use. Remove also the remnants of the cleaning agents!

i Scratches or dark stains on the glass ceramic that cannot be removed do not affect the functioning of the appliance.

Removing the residues and stubborn residues:

- Food containing sugar, plastics, tin foil residues should be removed at once, best tool for cleaning glass surface is a scraper (not included with the appliance). Place a scraper on the glass ceramic surface at an angle and remove residues by sliding the blade over the surface. Wipe the appliance with a damp cloth and a little washing up liquid. Finally, rub the appliance dry using a clean cloth.
- Limescale rings, water rings, fat splashes, shiny metallic discolorations should be removed after the appliance has cooled down using cleaner for glass ceramic or stainless steel.

Troubleshooting

Problem	Possible Cause	Solution
The appliance does not operate.	Power shortage or power short circuit in the power source of your home.	
	Power connection to socket not performed properly.	Overlook the power supply to hob for correct connection.
	More than 10 seconds have passed since the appliance was switched on.	Switch the appliance on again.
	Child lock is switched on.	Deactivate Child lock. (See the section "Child safety device").
	Several sensor fields were touched at the same time.	Only touch one sensor field.
Appliance stops operating. Error indication:  → 	The cookware is not suitable for induction.	Change to a cookware suitable for induction.
	No cookware on cooking zone or cookware diameter is less than 120mm.	Place cookware on the cooking zone.
Appliance stops operating. Error indication:  → 	The cookware is empty (dry-boiling) or cooking temperature is too high.	Turn off the appliance and restart after 5 minutes. If E2 persists, please contact nearest IKEA store.
	The air inlet and outlet is being blocked.	
	Surrounding temperature is too high.	
Appliance stops operating. Error indication:  → 	The main power supply is over AC 275V.	Change to product suitable power supply.
Appliance stops operating. Error indication:  → 	The main power supply is lower than AC 100V.	Change to product suitable power supply.
Appliance stops operating. Error indication:  → 	The temperature sensor of the appliance is not working.	Please contact nearest IKEA store.
Appliance stops operating. Error indication:  → 	The cookware is empty (dry-boiling) or cooking temperature is too high.	Let appliance cool down and prevent dry-boiling.
Appliance stops operating. Error indication:  → 	Internal exception	Turn off the appliance and restart after 5 minutes. If E0 persists, please contact nearest IKEA store.

Error code shows when the hob is powered on and error is detected, E and numbers are displayed intermittently (1 second) and circulation.

If there is a fault, try to resolve it by following the troubleshooting guidelines. If the problem cannot be resolved, contact your nearest IKEA store.

 If you operated the appliance wrongly, dealer may not take place free of charge, even during the warranty period.

Technical data

Product name	TILLREDA
Product type	Free Standing Hob Ind
Model name	FHBI TILL 280 WH
Rated Power	3200W
Rated Voltage	220-240V~
Rated Frequency	50-60HZ
Depth	580mm
Width	280mm
Height	62mm
Net Weight	4.5 kg

Environmental concerns

Disposal of household appliances

The symbol  on the product or on its packaging indicates that this product may not be treated as household waste. Instead it should be taken to the appropriate collection point for the recycling of electrical and electronic equipment. By ensuring this product is disposed of correctly, you will help prevent potential negative consequences for the environment and human health, which could otherwise be caused by inappropriate waste handling of this product. For more detailed information about recycling of this product, please contact your local council, your household waste disposal service or the shop where you purchased the product.

 **Warning!** Do these steps to dispose the appliance:

- Pull the mains plug out of the mains socket.
- Cut off the mains cable and discard it.

Disposal of packaging materials

The materials with the symbol  are recyclable. Dispose the packaging in a suitable collection container to recycle it.

Energy saving

- If possible, always place lids on the pans.
- Place cookware on the cooking zone before you switch it on.
- The bottom of the cookware should be as thick and flat as possible

Other notices

Identification of production date

The month and year of manufacture of this product are indicated in the four-digit date stamp located on the product rating plate, where the first two digits indicate the year of production, and the last two indicate the week number. For example, date stamp 1538 means that the product was made on the 38th week of 2015.



Information of manufacturer and importer

- The manufacturer: IKEA of Sweden AB, Box 702, 34381 Älmhult, Sweden.
- The importer and the entity authorized by the manufacturer: OOO Ikea Torg, Microrayon Ikea, Str. 1,141400. Khimki, Moskovskaya oblast;
tel.: +7(495)737-5301,
fax: +7(495)737-5324.

Information of claim receiver

The retailer and the entity authorized by the manufacturer to receive and discharge in Russia consumers' claims concerning the products of inadequate quality: OOO Ikea Dom, Microrayon Ikea, Str. 1,141400, Khimki, Moskovskaya oblast;
tel.: 8-495-666-2929, www.ikea.ru

Service life time

The service life of this product is set 5 years.

Country of production

Made in China

IKEA Warranty

How long is the IKEA Warranty valid?

This warranty is valid for two (2) years from the original date of purchase of your appliance at IKEA. The original sales receipt, is required as proof of purchase. If service work is carried out under warranty, this will not extend the warranty period for the appliance.

Who will execute the service?

Contact nearest IKEA store.

What does this warranty cover?

The warranty covers faults of the appliance, which have been caused by faulty construction or material faults from the date of purchase from IKEA. This warranty applies to domestic use only. The exceptions are specified under the headline "What is not covered under this warranty?" Within the warranty period, the costs to remedy the fault e.g. repairs, parts, labour and travel will be covered, provided that the appliance is accessible for repair without special expenditure. Replaced parts become the property of IKEA.

What will IKEA do to correct the problem?

IKEA will examine the product and decide, at its sole discretion, if it is covered under this warranty. If considered covered, IKEA will then, at its sole discretion, either repair the defective product or replace it with the same or a comparable product.

What is not covered under this warranty?

- Normal wear and tear.
- Deliberate or negligent damage, damage caused by failure to observe operating instructions, incorrect installation or by connection to the wrong voltage, damage caused by chemical or electrochemical reaction, rust, corrosion or Water damage including but not limited to damage caused by excessive lime in the water supply, damage caused by abnormal environmental conditions.
- Consumable parts including batteries and lamps.
- Non-functional and decorative parts which do not affect normal use of the appliance, including any scratches and possible colour differences.

- Accidental damage caused by foreign objects or substances and cleaning or unblocking of filters, drainage systems or soap drawers.
- Damage to the following parts: ceramic glass, accessories, crockery and cutlery baskets, feed and drainage pipes, seals, lamps and lamp covers, screens, knobs, casings and parts of casings. Unless such damages can be proved to have been caused by production faults.
- Repairs not carried out by our appointed service providers and/or an authorized service contractual partner or where non-original parts have been used.
- Repairs caused by installation which is faulty or not according to specification.
- The use of the appliance in a non- domestic environment i.e. professional use.
- Transportation damages. If a customer transports the product to his home or another address, IKEA is not liable for any damage that may occur during transport. However, if IKEA delivers the product to the customer's delivery address, then damage to the product that occurs during this delivery will be covered by IKEA.
- Cost for carrying out the initial installation of the IKEA appliance. However, if an IKEA appointed Service Provider or its authorized service partner repairs or replaces the appliance under the terms of this warranty, the appointed Service Provider or its authorized service partner will reinstall the repaired appliance or install the replacement, if necessary.

How country law applies

The IKEA warranty gives you specific legal rights, which cover or exceed all the local legal demands. However these conditions do not limit in any way consumer rights described in the local legislation.

Area of validity

This warranty is valid only in the country where the product has been purchased; the services will be provided in the framework of the warranty conditions.

An obligation to carry out services in the framework of the warranty exists only if the appliance complies and is installed in accordance with:

- the technical specifications of the country in which the warranty claim is made;
- the Assembly Instructions and User Manual Safety Information.

AFTER SALES for IKEA appliances

Please don't hesitate to contact IKEA to:

- make a service request under this warranty;
- ask for clarification on functions of IKEA appliances.

To ensure that we provide you with the best assistance, please read carefully the Assembly Instructions and/or the User Manual before contacting us.

How to reach us if you need our service

The IKEA after sales customer service centre will assist you on the phone with basic trouble shooting for your appliance at the time of service call request. Please see the IKEA catalogue or visit www.ikea.com to find your local store phone number and opening time.

In order to provide you a quicker service, please also always refer to the IKEA article number (8 digit code) placed on the rating plate of your appliance.

SAVE THE SALES RECEIPT!

It is your proof of purchase and required for the warranty to apply. The sales receipt also reports the IKEA name and article number (8 digit code) for each of the appliances you have purchased.

Do you need extra help?

For any additional questions not related to After Sales of your appliances please contact your nearest IKEA store call centre. We recommend you read the appliance documentation carefully before contacting us.

