

MÖJLIG

RU

GB



Design and Quality
IKEA of Sweden



РУССКИЙ

На последней странице данного руководства указан полный перечень авторизованных сервисных центров IKEA и соответствующие телефонные номера в различных странах.



ENGLISH

Please refer to the last page of this manual for the full list of IKEA appointed After Sales Service Provider and relative national phone numbers.

РУССКИЙ	4
ENGLISH	25

Содержание

Сведения по технике безопасности	4	Поиск и устранение неисправностей	17
Указания по безопасности	7	Технические данные	18
Установка	9	Энергетическая эффективность	19
Подключение к электросети	10	ОХРАНА ОКРУЖАЮЩЕЙ СРЕДЫ	20
Описание изделия	12	ГАРАНТИЯ ИКЕА	20
Ежедневное использование	13		
Полезные советы	16		
Уход и очистка	16		

Право на изменения сохраняется.

Сведения по технике безопасности

Перед установкой и эксплуатацией прибора внимательно ознакомьтесь с данной инструкцией. Производитель не несет ответственность за травмы/ущерб, полученные/вызванные неправильной установкой и эксплуатацией. Обязательно храните данную инструкцию вместе с прибором для использования в будущем.

Безопасность детей и лиц с ограниченными возможностями

- Данный прибор может эксплуатироваться детьми, если их возраст превышает 8 лет, и лицами с ограниченными физическими, сенсорными или умственными способностями и с недостаточным опытом или знаниями только при условии нахождения под присмотром лица, отвечающего за их безопасность, или после получения соответствующих инструкций, позволяющих им безопасно эксплуатировать электроприбор и дающих им представление об опасности, сопряженной с его эксплуатацией.
- Детям в возрасте от 3 до 8 лет, а также лицам с ярко выраженными и комплексными нарушениями здоровья

запрещается находиться рядом с прибором, если только за ними не обеспечивается постоянный надзор.

- Детям младше 3 лет запрещается находиться рядом с прибором, если только за ними не обеспечивается постоянный надзор взрослых.
- Не позволяйте детям играть с прибором.
- Храните все упаковочные материалы вне досягаемости детей и утилизируйте материалы надлежащим образом.
- Не подпускайте детей и домашних животных к прибору, когда он работает или остывает. Доступные для контакта части сильно нагреваются во время эксплуатации.
- Если прибор оснащен устройством защиты детей, его следует включить.
- Очистка и доступное пользователю техническое обслуживание прибора не должно производиться детьми без присмотра.

Общие правила техники безопасности

- **ВНИМАНИЕ:** Прибор и его доступные для контакта части сильно нагреваются во время эксплуатации. Будьте осторожны и не прикасайтесь к нагревательным элементам.
- Не эксплуатируйте данный прибор с помощью внешнего таймера или отдельной системы дистанционного управления.
- **ВНИМАНИЕ:** Оставление на варочной поверхности продуктов, готовящихся на жире или масле, может представлять опасность и привести к пожару.
- **НИ В КОЕМ СЛУЧАЕ** не пытайтесь залить пламя водой; вместо этого выключите прибор и накройте пламя, например, крышкой или противопожарным одеялом.

- **ПРЕДУПРЕЖДЕНИЕ:** ход приготовления требует надзора. При малом времени приготовления надзор должен быть постоянным.
- **ВНИМАНИЕ:** Опасность возгорания: не используйте варочные поверхности для хранения каких-либо предметов.
- Не следует класть на варочную поверхность металлические предметы, такие как ножи, вилки, ложки и крышки, так как они могут нагреться.
- Не эксплуатируйте прибор до его установки в мебель, в которую он должен быть встроен.
- Отключайте прибор от электросети перед его профилактическим обслуживанием.
- Не используйте пароочистители для очистки прибора.
- При обнаружении трещин на стеклокерамической поверхности или при ее растрескивании выключите прибор и отсоедините его от сети электропитания. Если прибор подключен напрямую при помощи клеммной колодки, извлеките плавкий предохранитель, чтобы отсоединить прибор от сети. В любом случае обратитесь в авторизованный сервисный центр.
- В случае повреждения шнура питания во избежание несчастного случая он должен быть заменен изготовителем, авторизованным сервисным центром или специалистом с равнозначной квалификацией.
- **ВНИМАНИЕ:** Используйте только защиту варочной поверхности, которая была разработана производителем прибора для приготовления пищи, обозначена производителем прибора в инструкциях в качестве пригодной для использования с данным прибором, либо встроена в прибор. Использование ненадлежащей защиты может стать причиной несчастного случая.

Указания по безопасности

Установка

⚠ ВНИМАНИЕ! Прибор должен устанавливаться только уполномоченным специалистом по установке.

- Удалите всю упаковку.
 - Не устанавливайте и не подключайте прибор, если он имеет повреждения.
 - Следуйте приложенной к прибору Инструкции по установке.
 - Обеспечьте наличие минимально допустимых зазоров между соседними приборами и предметами мебели.
 - Никогда не забывайте о мерах предосторожности при его перемещении: прибор имеет большой вес. Всегда используйте защитные перчатки и закрытую обувь.
 - Поверхности срезов столешницы необходимо покрыть герметиком во избежание их разбухания под воздействием влаги.
 - Защитите днище прибора от пара и влаги.
 - Не устанавливайте прибор рядом с дверьми или под окнами. Это позволит избежать падения с прибора горячей кухонной посуды при открывании двери или окна.
 - В случае установки прибора над выдвижными ящиками убедитесь, что между днищем прибора и верхним ящиком имеется достаточное для вентиляции пространство.
 - Дно прибора сильно нагревается. Установите под прибором пожаробезопасную разделительную перегородку для предотвращения доступа снизу.
- См. Инструкции по сборке.

Транспортировка и хранение

- Изделие следует транспортировать в оригинальной упаковке и в горизонтальном положении.
- Во время транспортировки и хранения изделие должно быть защищено от

воздействия атмосферных условий и механических повреждений.

- Изделия должны храниться в упакованном виде в обогреваемых помещениях при температуре от плюс 5°C до плюс 40°C.

Подключение к электросети

⚠ ВНИМАНИЕ! Существует риск пожара и поражения электрическим током.

- Все электрические подключения должны производиться уполномоченным специалистом по установке.
- Прибор должен быть заземлен.
- Перед выполнением каких-либо операций по чистке прибора или по уходу за ним его следует отключить от сети электропитания.
- Убедитесь, что параметры, указанные на табличке с техническими данными, соответствуют характеристикам электросети.
- Убедитесь в правильности установки прибора. Неплотно зафиксированный сетевой шнур или вилка (если это применимо к данному прибору), которая неплотно держится в розетке, может привести к перегреву контактов.
- Используйте соответствующий электросетевой кабель.
- Не допускайте спутывания электропроводов.
- Позаботьтесь об установке защиты от поражения электрическим током.
- Сетевой шнур не должен быть туго натянут.
- При подключении прибора к розеткам, расположенным на близком от него расстоянии, убедитесь, что сетевой шнур или вилка (если это применимо к данному прибору) не касается горячей поверхности прибора или горячей посуды.
- Не пользуйтесь тройниками и удлинителями.

- Следите за тем, чтобы не повредить вилку (если это применимо к данному прибору) и сетевой кабель. Для замены сетевого кабеля обратитесь в авторизованный сервисный центр или к электрику.
- Детали, защищающие токоведущие или изолированные части прибора, должны быть закреплены так, чтобы их было невозможно удалить без специальных инструментов.
- Вставляйте вилку сетевого кабеля в розетку только во конце установки прибора. Убедитесь, что после установки имеется доступ к вилке.
- Не подключайте прибор к розетке электропитания, если она плохо закреплена или если вилка неплотно входит в розетку.
- Для отключения машины от электросети не тяните за кабель электропитания. Всегда беритесь только за вилку.
- Следует использовать подходящие размыкающие устройства: автоматические выключатели, предохранители (резьбовые плавкие предохранители следует выкручивать из гнезда), УЗО и контакторы.
- Прибор должен быть подключен к электросети через устройство для изоляции, позволяющее отсоединять от сети все контакты. Устройство для изоляции должно обеспечивать зазор между разомкнутыми контактами не менее 3 мм.
- Удостоверьтесь, что вентиляционные отверстия не закрыты.
- Во время работы прибора не оставляйте его без присмотра.
- После каждого использования выключайте конфорки.
- Не кладите на конфорки столовые приборы или крышки кастрюль. Они могут сильно нагреться.
- При использовании прибора не касайтесь его мокрыми руками; не касайтесь прибора, если на него попала вода.
- Не используйте прибор в качестве столешницы или подставки для каких-либо предметов.
- В случае образования на приборе трещин немедленно отключите его от сети электропитания. Это позволит предотвратить поражение электрическим током.
- Помещение продуктов в горячее масло может привести к его разбрызгиванию.



ВНИМАНИЕ! Существует опасность возгорания или взрыва.

- При нагреве жиры и масла могут выделять легковоспламеняющиеся пары. Не допускайте присутствия открытого пламени и нагретых предметов при использовании для приготовления жиров и масел.
 - Образующиеся сильно нагретым маслом пары могут привести самопроизвольному возгоранию.
 - Использованное масло может содержать остатки продуктов, что может привести к его возгоранию при более низких температурах по сравнению с маслом, которое используется в первый раз.
 - Не помещайте на прибор, рядом с ним или внутрь него легковоспламеняющиеся вещества или изделия, пропитанные легковоспламеняющимися веществами.
-  **ВНИМАНИЕ!** Существует риск повреждения прибора.

Использование



ВНИМАНИЕ! Существует риск травмы, ожогов и поражения электрическим током.

- Перед первым использованием удалите всю упаковку, наклейки и защитную пленку (если она имеется).
- Данный прибор предназначен только для бытового применения.
- Не вносите изменения в конструкцию данного прибора.

- Не ставьте на панель управления горячую кухонную посуду.
 - Не кладите на стеклянную поверхность варочной поверхности горячие крышки сковород.
 - Не позволяйте жидкости полностью выкипать из посуды.
 - Не допускайте падения на поверхность прибора каких-либо предметов или кухонной посуды. Это может привести к ее повреждению.
 - Не включайте конфорки без кухонной посуды или с пустой кухонной посудой.
 - Не кладите на прибор алюминиевую фольгу.
 - Стеклокерамическую поверхность можно поцарапать, передвигая по нему чугунную или алюминиевую посуду, а также посуду с поврежденным дном. При перемещении подобных предметов обязательно поднимайте их с варочной поверхности.
 - Данный прибор предназначен только для приготовления пищи. Его не следует использовать в других целях, например, для обогрева помещений.
- Перед каждой очисткой выключайте прибор и дайте ему остыть.
 - Не используйте для очистки прибора подаваемую под давлением воду или пар.
 - Очищайте прибор мягкой влажной тряпкой. Используйте только нейтральные моющие средства. Не используйте абразивные средства, царапающие губки, растворители или металлические предметы.

Сервис

- Для ремонта прибора обратитесь в авторизованный сервисный центр.
- Применяйте только оригинальные запасные части.

Утилизация



ВНИМАНИЕ! Существует опасность травмы или удушья.

- Для получения информации о том, как надлежит утилизировать данный прибор, обратитесь в местные муниципальные органы власти.
- Отключите прибор от сети электропитания.
- Обрежьте кабель электропитания как можно ближе к прибору и утилизируйте его.

Уход и чистка

- Во избежание повреждения покрытия прибора производите его регулярную очистку.

Установка

Общая информация



В процессе установки соблюдайте законы, распоряжения, предписания и нормы (требования техники электробезопасности, правила и порядок утилизации и т.д.), действующие в стране, на территории которой будет использоваться прибор.

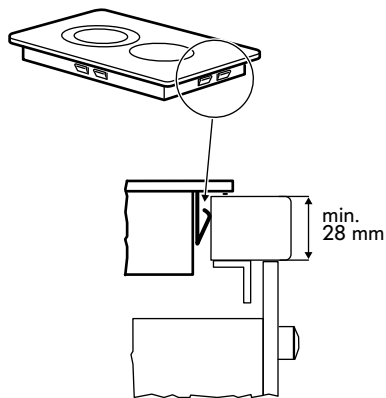
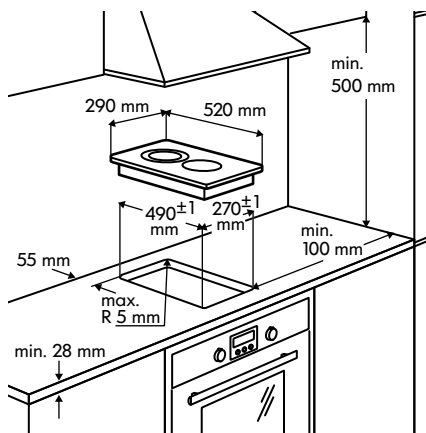

Внимание

- Подробные указания по установке приведены в инструкции по сборке.
- Если под варочной панелью не стоит духовой шкаф, вставьте разделительную панель, отступив не менее 20 мм от нижнего края варочной панели.
- Поверхности срезов в столешнице необходимо предохранять от влаги соответствующей уплотнительной

прокладкой, которая поставляется вместе с прибором. Прокладка должна полностью заполнять пространство между прибором и столешницей так, чтобы не оставалось никаких зазоров.

- Пространство между прибором и столешницей нельзя заполнять силиконовой герметизирующей массой.

Подключение к электросети

⚠ ВНИМАНИЕ! См. главы, содержащие Сведения по технике безопасности.

⚠ ВНИМАНИЕ! Все электрические подключения должны производиться уполномоченным специалистом по установке.

Подключение к электросети

- Прежде чем подключать прибор к электросети, проверьте, соответствует ли номинальное напряжение, указанное на табличке с техническими

данными, напряжению питающей электросети. Также проверьте номинальную мощность прибора и используйте кабель подходящего для этой мощности сечения (см. главу «Технические данные»). Табличка с техническими данными расположена на нижней части корпуса варочной поверхности.

- Прибор поставляется с сетевым шнуром. Его следует оборудовать вилкой, соответствующей нагрузке, указанной на табличке с техническими данными. При подсоединении вилки к сетевому шнуру следуйте

рекомендациям, представленным на следующем рисунке.

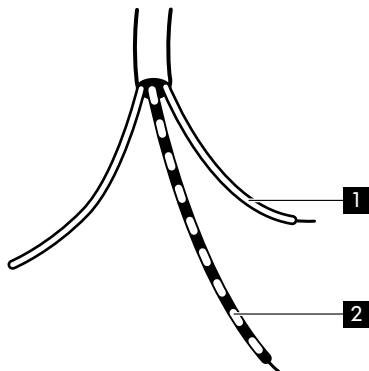

Замена сетевого шнура

- Для замены сетевого шнура необходимо специальное техническое оборудование. Необходимо использовать только оригинальные запасные части из сервисного центра, поставляющего запасные части. Вилку следует вставлять в соответствующую

розетку. При неразъемном подключении прибора к сети необходимо установить между ними двухполюсный размыкатель с расстоянием между разомкнутыми контактами не менее 3 мм, тип которого по действующим правилам соответствует требуемой нагрузке.

- Сетевой шнур должен быть проложен таким образом, чтобы ни в одной его точке он не мог нагреться до температуры, на 70°C превышающей комнатную температуру. Коричневый (или черный) фазовый провод (подключенный к контакту клеммной колодки, помеченному буквой «L») всегда должен соединяться с фазой сети.



ВНИМАНИЕ! После подключения прибора к электросети проверьте готовность всех конфорок к эксплуатации, включив на короткое время каждую из них на максимальную мощность.

Описание изделия

Функциональные элементы варочной панели

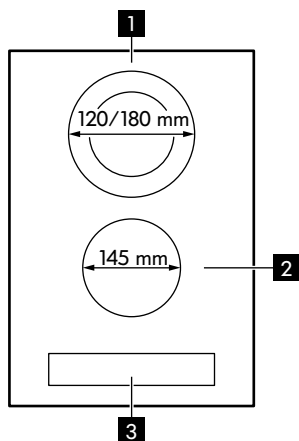

- 1** Двухконтурная конфорка 700/1700 Вт
- 2** Одноконтурная конфорка 1200 Вт
- 3** Панель управления

Функциональные элементы панели управления

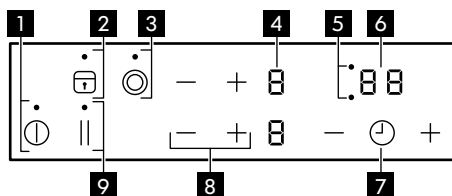

- 1** ⓐ Включение или выключение варочной панели.
- 2** ⓑ Включение или выключение автоматической блокировки кнопок или функции «Защита от детей».
- 3** ⓐ Включение внешнего контура.
- 4** Индикатор уровня мощности: 0, 1 - 9.
- 5** Индикаторы конфорок для таймера. ⓐ
- 6** Дисплей таймера: от **00 до 99** минут.
- 7** + / - используется для увеличения или уменьшения значения таймера.
- 8** + / - используется для увеличения или уменьшения мощности нагрева.
- 9** ⓑ Включение функции STOP+GO.

Дисплеи уровня мощности

Дисплей	Описание
	Конфорка выключена.
	Конфорка работает.
+ число.	Возникла неисправность. См. Главу «Поиск и устранение неисправностей».
	Конфорка еще не остыла (остаточное тепло).
	Включена блокировка / функция «Защита от детей».

Дисплей	Описание
	Работает функция автоматического отключения.
	Выполняется функция STOP+GO.

Индикация остаточного тепла

⚠ ВНИМАНИЕ! Существует опасность ожога из-за остаточного тепла! Для остывания конфорок после выключения прибора требуется некоторое время. Следите за индикатором остаточного тепла .

Используйте остаточное тепло для растапливания продуктов и поддержания блюд в горячем состоянии.

Ежедневное использование

⌚ Включение или выключение

Коснитесь на 1 секунды , чтобы включить или выключить прибор.

Регулировка уровня мощности

Для повышения мощности задайте уровень с помощью .

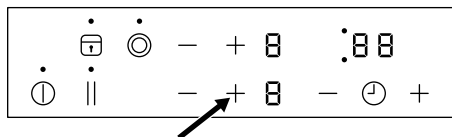

Для понижения мощности задайте уровень с помощью .

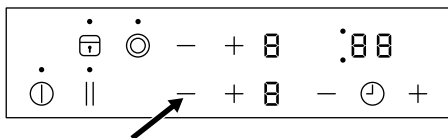

Одновременно коснитесь и соответствующей конфорки для ее отключения. Настройки изменятся на .

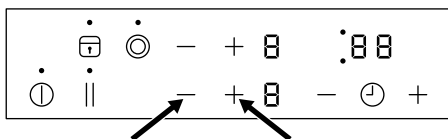

Включение и выключение внешних контуров.

⊙ Включение и выключение внешнего контура

Прежде чем включать внешний контуры нагрева, следует включить внутренний контур, прикоснувшись к полю ⊙ на 1-2 секунды. Для выключения внешнего контура нагрева повторите процедуру.

⌚ Использование таймера

Коснитесь ⌚ несколько раз, пока не замигает индикатор необходимой

00

конфорки. Например, для передней правой конфорки.

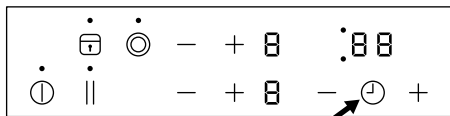

Коснитесь поля + или — таймера, чтобы задать время от 00 до 99 минут. Когда индикатор конфорки начинает мигать медленнее, запускается обратный отсчет времени. Задайте нужный уровень мощности.

Если уровень мощности установлен и заданное время истекло, выдается звуковой сигнал, мигает 00 и конфорка выключается. Если конфорка не используется и заданное время истекло, выдается звуковой сигнал и мигает 00.

Коснитесь ⌚ для отключения функции для выбранной конфорки; индикатор этой конфорки начнет мигать быстрее.

Коснитесь —, и начнется обратный отсчет времени до 00. Индикатор конфорки погаснет.

STOP+GO

Функция переводит все работающие конфорки на наименьший уровень

мощности [U]. При работе данной функции уровень мощности изменить нельзя. Функция не отключает функцию «Таймер».

- Для включения этой функции коснитесь ||. Загорится символ [U].
- Для выключения этой функции коснитесь ||. Будет выбран заданный ранее уровень мощности.

Блокировка

Во время работы конфорок можно заблокировать панель управления, не выключая прибора. Это предотвращает случайное изменение уровня мощности.

Сначала задайте уровень мощности.

Для включения этой функции коснитесь [L]. Символ [L] загорится и будет гореть в течение 4 секунд. Таймер продолжит работу.

Для выключения этой функции коснитесь [L]. Будет выбран заданный ранее уровень мощности.

При выключении прибора отключается и эта функция.

Функция «Защита от детей»

Эта функция предотвращает случайное использование прибора.

Включение функции «Защита от детей»

- Включите прибор при помощи ①. **Не задавайте никаких настроек уровня мощности.**
- Коснитесь [L] и удерживайте четыре секунды. Загорится символ [L].
- Выключите прибор при помощи ①.





Выключение функции «Защита от детей»

- Включите прибор при помощи ①. **Не задавайте никаких настроек уровня мощности.** Коснитесь [L] и

удерживайте четыре секунды.



Загорится символ .









• Выключите прибор при помощи 
Отмена функции «Защита от детей» на один цикл приготовления

- Включите прибор при помощи .
Загорится символ .
- Коснитесь  и удерживайте четыре секунды. **Выберите уровень мощности в течение 10 секунд.** Прибором можно пользоваться.
- После выключения прибора с помощью  функция «Защита от детей» включится снова.

Автоматическое отключение

Данная функция автоматически выключает прибор, если:







- выключены все конфорки.
- не установлен уровень мощности после включения прибора.
- любой символ накрыт каким-либо предметом (посудой, тряпкой и т.п.) в течение более, чем примерно 10 секунд.
- конфорка не была выключена через определенное время, не был изменен уровень мощности или произошел перегрев (например, при выкипании всей жидкости из посуды). При этом загорится символ . Прежде чем снова пользоваться конфоркой, необходимо установить ее на .

Уровень мощности	Автоматическое выключение через
  - 	6 часа
 - 	5 часа
	4 часа
 - 	1.5 часа



OffSound Control (Включение и выключение звуковых сигналов)

Изначально звуковая сигнализация прибора включена.

Включение и отключение звуковой сигнализации:

1. Выключите прибор.
2. Прикоснитесь к  на 3 секунды. Дисплей загорится и погаснет.
3. Прикоснитесь к  на 3 секунды. Высветится  или .
4. Нажмите на  передней конфорки, чтобы произвести следующий выбор:
 -  – звук выключен.
 -  – звук включен.

Для подтверждения выбора подождите, пока прибор не выключится автоматически.

 Если случайно нажать  будет выведен список кодов. Данная процедура предназначена строго для сервисного обслуживания. Для выхода из этого меню снова коснитесь  или подождите, пока варочная панель не выключится автоматически.

При работе функции  звуки слышны только если:

- вы коснулись ,
- закончился обратный отсчет таймера,
- на панели управления оказался посторонний предмет.

 В случае перебоя в работе электросети и отключения прибора его настройки не сохраняются.

Полезные советы

Шум во время эксплуатации

-  Во время работы конфорка может в течение непродолжительного времени производить жужжащий звук. Это является особенностью всех стеклокерамических конфорок и не уменьшает ни работоспособности, ни срока службы прибора.

Как избежать повреждений прибора

- Стеклокерамическая поверхность может быть повреждена упавшими на нее предметами или кухонной посудой.

- Стеклокерамику можно повредить, передвигая чугунную или алюминиевую литую посуду, либо посуду с поврежденным дном.
- Во избежание повреждения кухонной посуды и стеклокерамики не давайте выкипеть всей жидкости из кастрюли или сковородки.
- Не включайте конфорки без кухонной посуды или с пустой кухонной посудой.
- Ни в коем случае не накрывайте какие-либо поверхности духового шкафа алюминиевой фольгой. Не кладите в духовой шкаф и не ставьте на него никакие предметы, которые могут расплавиться, например, пластмассовые.

Уход и очистка

Общая информация

-  **ВНИМАНИЕ!** Перед каждой чисткой выключайте прибор и давайте ему остыть.

-  **ВНИМАНИЕ!** Чистка прибора струей пара или струей воды под давлением запрещена из соображений безопасности.

-  **ВНИМАНИЕ!** Острые предметы и абразивные чистящие средства могут повредить прибор. После каждого использования чистите прибор и удаляйте остатки продуктов с его поверхности при помощи воды со средством для мытья посуды. Удаляйте и остатки моющих средств.

-  Царапины и темные пятна на стеклокерамике удалению не поддаются, однако они не влияют на нормальную работу прибора.

Удаление остатков и стойких загрязнений

Частицы сахара, пластмассы или кухонной фольги следует немедленно удалять. Для очистки стеклянной поверхности лучше всего подходит скребок. Он не входит в комплект данного прибора. Расположите скребок для чистки под углом к поверхности и, перемещая его вдоль нее, удалите остатки пищи. Чистить прибор следует влажной тряпкой с небольшим количеством средства для мытья посуды. Затем насухо вытрите прибор чистой тряпкой.

Известковый налет, круги от воды, брызги жира или белесые следы следует удалять после того, как прибор остынет. Используйте только специализированное



средство для чистки стеклокерамики или нержавеющей стали.

Поиск и устранение неисправностей

⚠ ВНИМАНИЕ! См. главы, содержащие Сведения по технике безопасности.

Что делать, если ...

Неисправность	Возможная причина	Решение
Прибор не включается или не работает.	Прибор не подключен к электропитанию или подключение произведено неверно.	Проверьте правильность подключения прибора и наличие напряжения в сети. Обеспечьте надлежащую установку, вызвав уполномоченного специалиста по установке.
	После включения прибора прошло более 10 секунд.	Снова включите прибор.
	Включена функция «Защита от детей» или функция «Блокировка»  .	Выключите функцию «Защита от детей» (см. Раздел «Защита от детей» или раздел «Блокировка»).
	Имело место одновременное касание нескольких символов.	Касайтесь только одного символа.
Раздается звуковой сигнал, прибор выключается	Один или несколько символов накрыты каким-либо предметом более 10 секунд.	Уберите с символов посторонний предмет.
Отсутствует индикация достаточного тепла.	Конфорка только что включена и не успела нагреться.	Если при этом конфорка становится горячей, обратитесь в сервисный центр.
Отсутствие сигналов при касании символов панели управления.	Звуковая сигнализация отключена.	Включите звуковую сигнализацию. См. OffSound Control.

Неисправность	Возможная причина	Решение
На дисплее таймера отображается символ  и число.	Ошибка электронного компонента.	Отключите прибор от сети электропитания на несколько минут. Извлеките предохранитель, подождите одну минуту и снова установите предохранитель. В случае повторного возникновения неисправности обеспечьте надлежащую установку, вызвав уполномоченного специалиста по установке.
На дисплее таймера загорается  .	Отсутствует фаза 2 источника питания.	Проверьте правильность подключения прибора и наличие напряжения в сети. Извлеките предохранитель, подождите одну минуту и снова установите предохранитель. В случае повторного возникновения неисправности обеспечьте надлежащую установку, вызвав уполномоченного специалиста по установке.

При возникновении неисправности сначала попытайтесь найти решение проблемы самостоятельно. Если самостоятельно справиться с проблемой не удастся, обратитесь в контактный центр своего магазина IKEA. Полный список авторизованных контактов IKEA приведен в конце настоящего Руководства.



Если прибор эксплуатировался неправильно, или установка была выполнена не сертифицированным специалистом, посещение техника сервисного центра или поставщика может оказаться платным даже во время гарантийного срока.

Технические данные

Табличка с техническими данными





<p>Made In Italy © Inter IKEA Systems B.V. 1999</p> <p>000.000.00</p> <p>21552 IKEA of Sweden AB SE - 343 81 Älmhult</p> <p>TYPE H0000-0/0 Max Power = 6W</p>	<p>  0476  ZO</p> <p>MOD: G2X XX mbar = XXkW G3X XX mbar = XXXg/h</p> <p></p>	<p></p> <p>00000000000000000000</p>
--	---	--

Иллюстрация выше изображает табличку с техническими данными прибора. Настоящая табличка с техническими данными находится на нижней части корпуса прибора. Каждое изделие имеет индивидуальный серийный номер.

Уважаемый потребитель! Пожалуйста, храните эту дополнительную табличку с техническими данными вместе с инструкцией по эксплуатации. В будущем, если возникнет такая необходимость, это поможет быстрее предоставить вам обслуживание, точно определив тип

варочной панели. Благодарим вас за помощь!

Другие технические данные

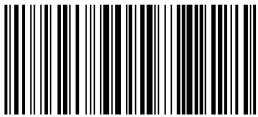
Торговое наименование: MÖLLIG

Модель: BHBR MOJL 290 BL

Тип изделия: Встраиваемая варочная панель

Технология нагрева: Излучающий нагреватель

Номер изделия: 204.882.12

Энергетическая эффективность

Сведения об изделии, приведенные в соответствии с EU 66/2014, действительны только для рынка ЕС

Идентификатор модели		MÖLLIG
Тип варочной панели		Встраиваемая варочная панель
Число конфорок		2
Технология нагрева		Излучающий нагреватель
Диаметр круглых конфорок (Ø)	Передняя средняя Задняя средняя	14,5 см 18 см
Энергопотребление каждой конфорки (EC electric cooking)	Передняя средняя Задняя средняя	205,3 Вт·ч/кг 182,7 Вт·ч/кг
Энергопотребление варочной панели (EC electric hob)		194 Вт·ч/кг

EN 60350-2 - Бытовые электроприборы для приготовления пищи – Часть 2: Варочные панели – Методы определения эксплуатационных характеристик

Экономия электроэнергии

Используя приведенные ниже рекомендации, можно экономить электроэнергию во время приготовления.

- При нагреве воды на наливайте больше воды, чем требуется.
- По возможности всегда накрывайте посуду крышкой.
- Прежде чем включить конфорку, поставьте на нее кухонную посуду.
- Диаметры дна посуды и конфорки должны быть одинаковыми.
- Посуду меньших размеров ставьте на конфорки меньших размеров.

- Всегда ставьте посуду непосредственно по центру конфорки.
- Используйте остаточное тепло для поддержания пищи в горячем состоянии или для растапливания продуктов.

ОХРАНА ОКРУЖАЮЩЕЙ СРЕДЫ

Материалы с символом  следует сдавать на переработку. Положите упаковку в соответствующие контейнеры для сбора вторичного сырья. Принимая участие в переработке старого электробытового оборудования, Вы помогаете защитить окружающую среду и здоровье человека. Не выбрасывайте

вместе с бытовыми отходами бытовую технику, помеченную символом . Прибор следует доставить в место раздельного накопления и сбора отходов потребления или в пункт сбора использованной бытовой техники для последующей утилизации.

Хранить в сухом закрытом помещении.

Дата изготовления изделия указана в его серийном номере, где первая цифра номера соответствует последней цифре года изготовления, а вторая и третья цифры – порядковому номеру недели. Например, серийный номер 14512345 означает, что изделие изготовлено на сорок пятой неделе 2021 года.

Изготовитель: ИКЕА оф Свиден АБ, а/я 702, 343 81, Эльмхульт, Швеция

Лицо, уполномоченное изготовителем на действия при оценке соответствия продукции: ООО "Электролюкс Рус", Кожевнический проезд 1, 115114, Москва; тел.: 8-800-444-444-8, www.electrolux.ru

Импортер: ООО "ИКЕА ТОРГ", Россия, 141400, Московская область, г. Химки, Микрорайон «ИКЕА», корп. 1; тел.: +7 (495) 737-5301, факс +7 (495) 737-5324

По вопросам качества товаров ИКЕА обращайтесь к продавцу: ООО "ИКЕА ДОМ", Россия, 141400, Московская область, г. Химки, Микрорайон «ИКЕА», корп. 1; тел.: +7 (495) 666-2929, www.ikea.ru

Изготовлено в Италии

ГАРАНТИЯ ИКЕА

Срок действия гарантии ИКЕА

Гарантийный срок для данного изделия составляет **пять (5) лет**. Гарантия начинается действовать в день покупки.

Пожалуйста, сохраняйте чек как подтверждение факта и даты покупки.

Кем выполняется техобслуживание?

Техобслуживание выполняется сервисным центром, авторизованным компанией IKEA.

Что покрывает данная гарантия?

Данная гарантия покрывает неисправности изделия, обусловленные дефектами конструкции или материалов, проявившимися после его покупки в магазине IKEA. Данная гарантия относится только к случаям бытового использования изделия. Все исключения указаны в пункте «Что не покрывает данная гарантия?». В рамках гарантии предусматривается возмещение затрат, связанных с устранением неисправностей, например затраты на ремонт, запасные части, выполнение работ и дорожные расходы – при условии, что доступ к технике в целях ремонта не затруднен и не вызывает существенных расходов и что неисправность вызвана дефектами конструкции или материалов, покрываемыми гарантией. При данных условиях применимы соответствующие местные правила и предписания. Заменные запчасти переходят в собственность компании IKEA.

Что IKEA делает, чтобы устранить неисправность?

Сервисная служба, уполномоченная компанией IKEA, изучит изделие и решит, покрывается ли случай данной гарантией. Если будет решено, что изделие попадает под действие гарантии, то сервисная служба IKEA или ее авторизованный партнер произведет либо ремонт неисправного изделия, либо его замену таким же или аналогичным.

Что не покрывает данная гарантия?

- Естественный износ;
- Умышленные повреждения или повреждения вследствие небрежного обращения, обусловленные невнимательностью, несоблюдением инструкций по эксплуатации, неправильной установкой или подключением к электрической сети с напряжением, не соответствующим

техническим требованиям прибора; повреждения, вызванные химическими или электрохимическими реакциями; повреждения, обусловленные ржавчиной, коррозией или воздействием воды, в том числе, но не ограничиваясь этим, повреждения, вызванные повышенной жесткостью воды, подаваемой в сети водоснабжения; повреждения, вызванные аномальными условиями окружающей среды;

- Расходные материалы и запчасти, в том числе батареи и лампочки;
- Повреждения нефункциональных и декоративных деталей, не влияющих на нормальную работу устройства, в том числе любые царапины или возможное различие в цвете.
- Случайные повреждения, вызванные присутствием инородных предметов и/или веществ, а также чисткой или устранением засоров в фильтрах, системах слива или дозаторах моющих средств.
- Повреждения следующих деталей: стеклокерамики, аксессуаров, корзин для посуды и столовых приборов, подающих и сливных труб, уплотнителей, ламп и плафонов для ламп, экранов, ручек, корпуса и частей корпуса (эти детали попадают под действие гарантии, только если сервисный центр представит заключение, что причиной повреждений был производственный брак).
- Случаев, если дефекты не были обнаружены специалистом во время визита.
- На ремонт, выполненный неуполномоченными обслуживающими организациями либо неавторизованными сервис-партнерами, а так же с использованием неоригинальных запасных частей.
- На ремонт вследствие неправильной установки.

- На повреждения, возникшие при небытовом использовании товара, например используемые в профессиональных целях или иных целях, связанных с предпринимательской деятельностью.
- Повреждения, возникшие при перевозке товара. Если покупатель самостоятельно осуществляет транспортировку товара домой или по другому адресу, ИКЕА не несет ответственности за повреждения, возникшие при перевозке. Тем не менее, если услуга доставки была заказана покупателем в ИКЕА, все повреждения, возникшие при перевозке товара, покрывается данной гарантией.
- Условия выполнения установки бытовой техники ИКЕА, за исключением случаев, когда необходимость установки вызвана ремонтом или заменой неисправных частей. При покупке бытовой техники в ИКЕА услуга первоначальной установки не включена в стоимость товара. Если уполномоченные ИКЕА обслуживающие организации или авторизованные сервис-партнеры осуществляют ремонт или замену бытового прибора в соответствии с условиями данной гарантии, уполномоченные обслуживающие организации или авторизованные сервис-партнеры обязуются при необходимости выполнить повторную установку отремонтированного бытового прибора или бытового прибора, заменяющего неисправный.

Применимость законодательства конкретной страны

Гарантия, предоставляемая ИКЕА, полностью покрывает или даже превышает все требования местного законодательства, которые могут отличаться в разных странах.

Зона действия для техники, купленной в России

Данная гарантия применима только к технике, купленной в России. Обязательства по гарантийному обслуживанию остаются в силе только, если изделие было установлено с соблюдением следующих требований:

- технических требований, принятых в стране, где клиент обратился за гарантийным обслуживанием;
- правил техники безопасности, приведенных в инструкциях по сборке и в руководстве пользователя.

Сервисный центр, авторизованный ИКЕА

Вы можете обращаться к поставщикам гарантийных услуг ИКЕА по следующим вопросам:

1. Гарантийный ремонт;
2. Рекомендации и техническая консультация по установке техники, купленной в магазине ИКЕА, в кухонную мебель ИКЕА; Сервисный центр не сможет давать рекомендации по следующим вопросам:
 - вопросы по установке кухонной мебели ИКЕА
 - подсоединение к электрической сети, если бытовая техника не имеет вилки и кабеля;
 - подключение к водопроводным и газовым коммуникациям. Эти виды работ должны выполняться авторизованным специалистом
3. За разъяснением функций и правил эксплуатации техники, купленной в магазине ИКЕА

Для получения оптимального результата просим вас тщательно изучить сопроводительные документы и инструкцию по эксплуатации перед обращением в сервисный центр.

Как связаться с нами, если вам нужна наша помощь



Пожалуйста, ознакомьтесь со списком сервисных центров, авторизованных ИКЕА, который представлен на последней странице этой инструкции

- i** Для ускорения обслуживания просим вас называть артикул изделия (12-значный сервисный код и 8-значный код изделия), указанный в данном буклете при обращении в сервисные центры. Прежде чем вы позвоните нам, убедитесь, что у вас есть на руках номер изделия марки ИКЕА (8-значный код) и серийный номер (8-значный код, который можно найти на табличке с техническими данными) устройства по которому вам требуется помощь.

- i** **ОБЯЗАТЕЛЬНО СОХРАНЯЙТЕ ЧЕК!**
Чек является подтверждением покупки, его необходимо предъявлять при обращении за гарантийным обслуживанием.

Нужна дополнительная помощь?

По всем дополнительным вопросам, не касающимся гарантийного обслуживания, обращайтесь в отдел обслуживания покупателей ближайшего магазина ИКЕА. Пожалуйста, тщательно изучите сопроводительные документы перед обращением.

Срок службы данного изделия составляет 10 лет.

По истечении срока службы изделие все еще может эксплуатироваться при условии соблюдения сведений по технике безопасности и других инструкций, содержащихся в руководстве пользователя. Приняв решение о

прекращении эксплуатации изделия, обратитесь на местное предприятие по переработке вторичного сырья для уничтожения изделия в соответствии с законодательством.

Особенности продажи технически сложных товаров бытового назначения, утверждённые Постановлением Правительства Российской Федерации от 19.01.1998 г. №55.

- Электробытовые приборы и машины, бытовое газовое оборудование, бытовые газовые устройства и другие технически сложные товары бытового назначения до подачи в торговый зал или к месту выдачи покупки должны пройти предпродажную подготовку, которая включает: распаковку товара, удаление заводской смазки, пыли, стружек; осмотр товара; проверку комплектности, качества изделия, наличия необходимой информации о товаре и его изготовителе; при необходимости сборку изделия и его наладку.
- Образцы предлагаемых для продажи товаров должны быть размещены в торговом зале, иметь оформленные ярлыки с указанием наименования, марки, модели, артикула, цены товара, а также краткие аннотации, содержащие его основные технические характеристики.
- По требованию покупателя он должен быть ознакомлен с устройством и действием товаров, которые должны демонстрироваться в собранном, технически исправном состоянии. Товары, не требующие специального оборудования для подключения, демонстрируются в действующем состоянии.
- Лицо, осуществляющее продажу, по требованию покупателя проверяет в его присутствии качество товара, наличие относящихся к нему документов, правильность цены.

- При передаче технически сложных бытовых товаров покупателю одновременно передаются установленные изготовителем товара комплект принадлежностей и документы (технический паспорт или иной заменяющий его документ с указанием даты и места продажи, инструкция по эксплуатации и другие документы).
- В случае если кассовый чек на товар не содержит наименование товара и артикул, вместе с товаром покупателю передается товарный чек, в котором указываются эти сведения, наименование продавца, дата продажи, цена товара и лицом, непосредственно осуществляющим продажу товара, проставляется подпись.
- Продавец или организация, выполняющая функции продавца по договору с ним, обязаны осуществить сборку и (или) установку (подключение) на дому у покупателя технически сложного товара, самостоятельная сборка и (или) подключение которого покупателем в соответствии с требованиями стандартов или технической документацией, прилагаемой к товару (технический паспорт, инструкция по эксплуатации), не допускается.
- Информацию об организациях, выполняющих указанные работы, продавец обязан довести до сведения покупателя при продаже товаров.
- Если стоимость сборки и (или) установки товара включена в его стоимость, то указанные работы должны выполняться продавцом или соответствующей организацией бесплатно.
- Бытовые печи СВЧ (микроволновые печи), электропечи (электрические духовые шкафы) тостеры, электрические чайники и другие электрические бытовые приборы, используемые для термической обработки продуктов и приготовления пищи, включены в Перечень товаров длительного пользования, на которые не распространяется требование покупателя о безвозмездном предоставлении ему на период ремонта или замены аналогичного товара, утвержденный Постановлением Правительства Российской Федерации от 19.01.1998 г. №55.
- Электробытовые машины и приборы, бытовое газовое оборудование, бытовые газовые устройства и другие технически сложные товары бытового назначения, на которые установлены гарантийные сроки, включены в Перечень непродовольственных товаров надлежащего качества, не подлежащих возврату или обмену на аналогичный товар других размера, формы, габарита, расцветки или комплектации, утвержденный Постановлением Правительства Российской Федерации от 19.01.1998 г. №55.

Contents

Safety information	25	Care and cleaning	35
Safety instructions	27	Troubleshooting	36
Installation	29	Technical data	37
Electrical connection	30	Energy efficiency	38
Product description	31	Environmental concerns	38
Daily use	32	IKEA guarantee	39
Hints and tips	35		

Subject to change without notice.

Safety information

Before the installation and use of the appliance, carefully read the supplied instructions. The manufacturer is not responsible if an incorrect installation and use causes injuries and damage. Always keep the instructions with the appliance for future reference.

Children and vulnerable people safety

- This appliance can be used by children aged from 8 years and above and persons with reduced physical, sensory or mental capabilities or lack of experience and knowledge if they have been given supervision or instruction concerning the use of the appliance in a safe way and understand the hazards involved.
- Children between 3 and 8 years of age and persons with very extensive and complex disabilities shall be kept away from the appliance unless continuously supervised.
- Children of less than 3 years of age should be kept away from the appliance unless continuously supervised.
- Do not let children play with the appliance.
- Keep all packaging away from children and dispose of it appropriately.

- Keep children and pets away from the appliance when it operates or when it cools down. Accessible parts become hot during use.
- If the appliance has a child safety device, it should be activated.
- Children shall not carry out cleaning and user maintenance of the appliance without supervision.

General Safety

- **WARNING:** The appliance and its accessible parts become hot during use. Care should be taken to avoid touching heating elements.
- Do not operate the appliance by means of an external timer or separate remote-control system.
- **WARNING:** Unattended cooking on a hob with fat or oil can be dangerous and may result in fire.
- **NEVER** try to extinguish a fire with water, but switch off the appliance and then cover flame e.g. with a lid or a fire blanket.
- **CAUTION:** The cooking process has to be supervised. A short term cooking process has to be supervised continuously.
- **WARNING:** Danger of fire: Do not store items on the cooking surfaces.
- Metallic objects such as knives, forks, spoons and lids should not be placed on the hob surface since they can get hot.
- Do not use the appliance before installing it in the built-in structure.
- Disconnect the appliance from the electrical supply before maintenance.
- Do not use a steam cleaner to clean the appliance.
- If the glass ceramic surface / glass surface is cracked, switch off the appliance and unplug it from the mains. In case the appliance is connected to the mains directly using junction

box, remove the fuse to disconnect the appliance from power supply. In either case contact the Authorised Service Centre.

- If the supply cord is damaged, it must be replaced by the manufacturer, the Authorised Service Centre or similarly qualified persons in order to avoid a hazard.
- **WARNING:** Use only hob guards designed by the manufacturer of the cooking appliance or indicated by the manufacturer of the appliance in the instructions for use as suitable or hob guards incorporated in the appliance. The use of inappropriate guards can cause accidents.

Safety instructions

Installation

 **Warning!** The appliance must be installed by the authorised installer.

- Remove all the packaging.
- Do not install or use a damaged appliance.
- Follow the installation instructions supplied with the appliance.
- Keep the minimum distance from other appliances and units.
- Always take care when moving the appliance as it is heavy. Always use safety gloves and enclosed footwear.
- Seal the cut surfaces with a sealant to prevent moisture from causing swelling.
- Protect the bottom of the appliance from steam and moisture.
- Do not install the appliance next to a door or under a window. This prevents hot cookware from falling from the appliance when the door or the window is opened.
- If the appliance is installed above drawers make sure that the space, between the bottom of the appliance and the upper drawer is sufficient for air circulation.
- The bottom of the appliance can get hot. Install a non-combustible separation

panel under the appliance to prevent access to the bottom.

Refer to the Assembly Instructions.

Transport and storage

- Products must be transported in the original packaging in a horizontal position.
- During transport and storage, protect the product from weathering and mechanical damage.
- Products should be stored in a packed form in heated rooms at a temperature from plus 5 °C to plus 40 °C.

Electrical Connection

 **Warning!** Risk of fire and electric shock.

- All electrical connections should be made by the authorised installer.
- The appliance must be earthed.
- Before carrying out any operation make sure that the appliance is disconnected from the power supply.
- Make sure that the parameters on the rating plate are compatible with the electrical ratings of the mains power supply.
- Make sure the appliance is installed correctly. Loose and incorrect electricity

mains cable or plug (if applicable) can make the terminal become too hot.

- Use the correct electricity mains cable.
- Do not let the electricity mains cable tangle.
- Make sure that a shock protection is installed.
- Use the strain relief clamp on the cable.
- Make sure the mains cable or plug (if applicable) does not touch the hot appliance or hot cookware, when you connect the appliance to the near sockets.
- Do not use multi-plug adapters and extension cables.
- Make sure not to cause damage to the mains plug (if applicable) or to the mains cable. Contact our Authorised Service Centre or an electrician to change a damaged mains cable.
- The shock protection of live and insulated parts must be fastened in such a way that it cannot be removed without tools.
- Connect the mains plug to the mains socket only at the end of the installation. Make sure that there is access to the mains plug after the installation.
- If the mains socket is loose, do not connect the mains plug.
- Do not pull the mains cable to disconnect the appliance. Always pull the mains plug.
- Use only correct isolation devices: line protecting cut-outs, fuses (screw type fuses removed from the holder), earth leakage trips and contactors.
- The electrical installation must have an isolation device which lets you disconnect the appliance from the mains at all poles. The isolation device must have a contact opening width of minimum 3 mm.

Use

 **Warning!** Risk of injury, burns and electric shock.

- Remove all the packaging, labelling and protective film (if applicable) before first use.
- This appliance is for household use only.

- Do not change the specification of this appliance.
- Make sure that the ventilation openings are not blocked.
- Do not let the appliance stay unattended during operation.
- Set the cooking zone to “off” after each use.
- Do not put cutlery or saucepan lids on the cooking zones. They can become hot.
- Do not operate the appliance with wet hands or when it has contact with water.
- Do not use the appliance as a work surface or as a storage surface.
- If the surface of the appliance is cracked, disconnect immediately the appliance from the power supply. This to prevent an electrical shock.
- When you place food into hot oil, it may splash.

 **Warning!** Risk of fire and explosion

- Fats and oil when heated can release flammable vapours. Keep flames or heated objects away from fats and oils when you cook with them.
- The vapours that very hot oil releases can cause spontaneous combustion.
- Used oil, that can contain food remnants, can cause fire at a lower temperature than oil used for the first time.
- Do not put flammable products or items that are wet with flammable products in, near or on the appliance.

 **Warning!** Risk of damage to the appliance.

- Do not keep hot cookware on the control panel.
- Do not put a hot pan cover on the glass surface of the hob.
- Do not let cookware boil dry.
- Be careful not to let objects or cookware fall on the appliance. The surface can be damaged.
- Do not activate the cooking zones with empty cookware or without cookware.
- Do not put aluminium foil on the appliance.

- Cookware made of cast iron, aluminium or with a damaged bottom can cause scratches on the glass / glass ceramic. Always lift these objects up when you have to move them on the cooking surface.
- This appliance is for cooking purposes only. It must not be used for other purposes, for example room heating.

Care and cleaning

- Clean the appliance regularly to prevent the deterioration of the surface material.
- Switch off the appliance and let it cool down before cleaning.
- Do not use water spray and steam to clean the appliance.
- Clean the appliance with a moist soft cloth. Use only neutral detergents. Do not use abrasive products, abrasive cleaning pads, solvents or metal objects.

Service

- To repair the appliance contact the Authorised Service Centre.
- Use original spare parts only.

Disposal



Warning! Risk of injury or suffocation.

- Contact your municipal authority for information on how to discard the appliance correctly.
- Disconnect the appliance from the mains supply.
- Cut off the mains electrical cable close to the appliance and dispose of it.

Installation

General information



Installation process must follow the laws, ordinances, directives and standards (electrical safety rules and regulations, proper recycling in accordance with the regulations, etc.) in force in the country of use!

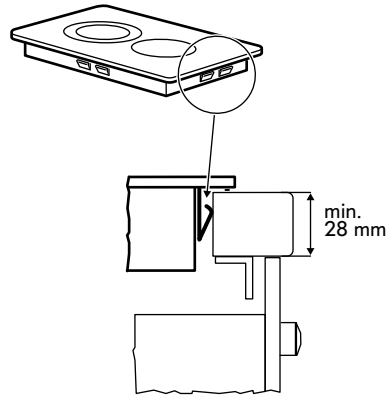
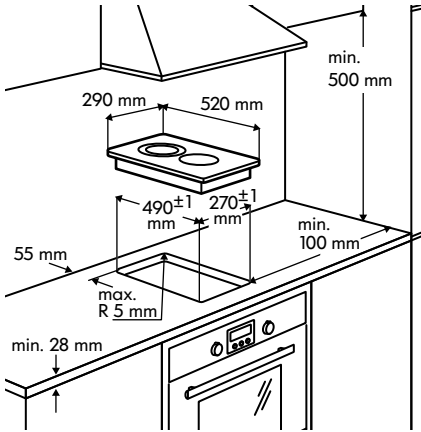

Important!

- For further information on the installation refer to the Assembly Instruction.
- If there is no oven beneath the hob insert a dividing panel at a minimum distance of 20 mm from the bottom of the hob.
- Protect the cut surfaces of the worktop against moisture using a suitable sealant

included in the product in fitting bag. The sealant seals the appliance to the worktop with no gap.

- Do not use silicon sealant between the appliance and the worktop.

Electrical connection

Warning! Refer to Safety chapters.

Warning! All electrical connections must be made by an authorised installer.

- The appliance is supplied with a connection cable. This has to be provided with a proper plug, able to support the load marked on the identification plate. To connect the plug to the cable, follow the recommendation given in following figure.

Electrical connection

- Before connecting, check that the nominal voltage of the appliance, stated on the rating plate, corresponds to the available supply voltage. Also, check the power rating of the appliance and ensure that the wire is suitably sized to suit the appliance power rating (refer to the "Technical data" chapter). The rating plate is located on the lower casing of the hob.

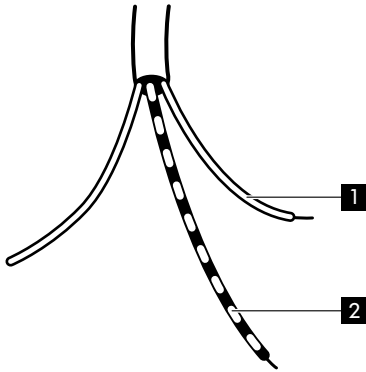

parts service. The plug has to be fitted in a proper socket. If connecting the appliance directly to the electric system, it is necessary that you install a double pole switch between the appliance and the electricity supply, with a minimum gap of 3 mm. between the switch contacts and of a type suitable for the required load in compliance with the current rules.

- The connection cable has to be placed in order that, in each part, it cannot reach a temperature 70 °C higher than the room temperature. The brown (or black) phase cable (fitted in the terminal block contact marked with "L") must always be connected to the network phase.

⚠ Warning! Once connected to the mains supply check that all cooking zones are ready for use by briefly setting each to maximum power.

Replacement of the connection cable

- The replacement of the connection cable requires the specific equipment of a technician. Only an original spare part able must be used, provided by spare

Product description

Cooking surface layout

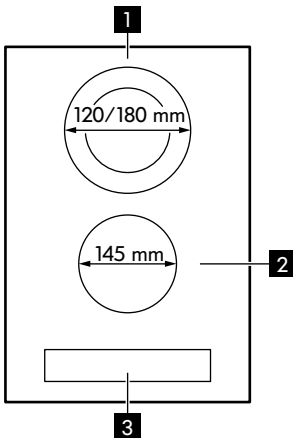

- 1** Double ring cooking zone 700 / 1700 W
- 2** Single cooking zone 1200 W
- 3** Control panel

Control panel layout

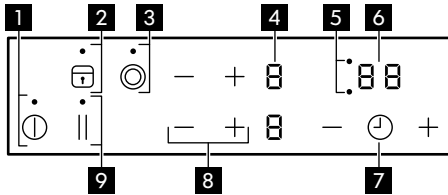

- 1 Ⓚ To switch the hob on or off.
- 2 🔒 To activate and deactivate the Lock or the Child Safety Device.
- 3 ● To activate the outer ring.
- 4 A heat setting display: [0], [1] - [9].
- 5 Timer indicators of cooking zones. Ⓜ

- 6 Timer display: 00 - 99 minutes.
- 7 + / - To increase, or to decrease the Timer.
- 8 + / - To increase, or to decrease the heat settings.
- 9 || To activate the function STOP+GO.

Power setting displays

Display	Description
[0]	The cooking zone is deactivated.
[1] - [9]	The cooking zone operates.
[E] + digit	There is a malfunction. Refer to "Troubleshooting" chapter.
[H]	A cooking zone is still hot (residual heat).
[L]	Lock / The Child Safety Device function operates.

Display	Description
[-]	Automatic Switch Off function operates.
[u]	STOP+GO function operates.

Residual heat indicator

⚠ Warning! Risk of burns from residual heat! After you switch off the appliance, the cooking zones need some time to cool down. Look at the residual heat indicator [H].

Use residual heat for melting and keeping food warm.

Daily use

Ⓚ Activating and deactivating

Touch Ⓚ for 1 second to activate or deactivate the appliance.

Adjusting the power setting

Set the power setting with + to increase.

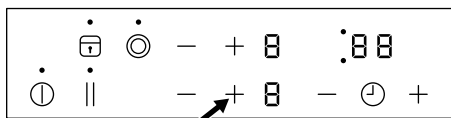

Set the power setting with **-** to decrease.

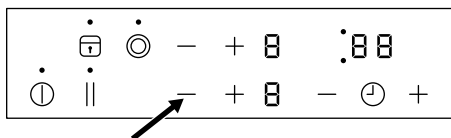

Touch **+** and **-** of a respective cooking zone simultaneously to deactivate the cooking zone. The settings will reverse to **00**.

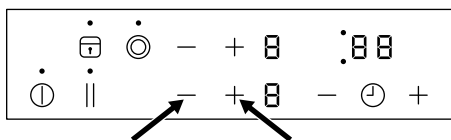

Activating and deactivating the outer rings

⦿ Activating and deactivating the outside ring

Activate the inside ring before you activate the outside ring by touching **⦿** for 1-2 seconds. Repeat the procedure to deactivate the outside ring.

⌚ Using the Timer

Touch **⌚** repeatedly until the indicator of a desired cooking zone flashes. For example

•00 for the front right zone.

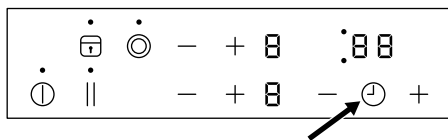

Touch **+** or **-** of the Timer to set the time between **00** and **99** minutes. When the indicator of the cooking zone flashes more slowly, the time counts down. Set the power setting.

If the power setting is set and the time set has elapsed, an acoustic signal sounds, **00** flashes, and cooking zone deactivates. If cooking zone is not in use and the time set has elapsed an acoustic signal sounds and **00** flashes.

Touch **⌚** to deactivate the function for the selected cooking zone and the indicator for this cooking zone flashes faster. Touch **-** and the remaining time counts backwards to **00**. The indicator of the cooking zone goes out.

STOP+GO

The function sets all cooking zones that operate to the lowest power setting **00**. When the function operates, you cannot change the power setting. The function does not stop the Timer function.

- To activate this function touch **||**. The symbol **00** comes on.
- To deactivate this function touch **||**. The power setting that you set before comes on.

Lock

When the cooking zones operate, you can lock the control panel, but not deactivate the appliance. It prevents an accidental change of the power setting.

First set the power setting.

To start this function touch **Ⓛ**. The symbol **Ⓛ** comes on for 4 seconds. The Timer stays on.





To stop this function touch . The power setting that you set before comes on.

When you stop the appliance, you also stop this function.





The Child Safety Device

This function prevents an accidental operation of the appliance.





To activate the Child Safety Device

- Activate the appliance with . **Do not set the power settings.**
- Touch  for 4 seconds. The symbol  comes on.
- Deactivate the appliance with .

To deactivate the Child Safety Device

- Activate the appliance with . **Do not set the power settings.** Touch  for 4 seconds. The symbol  comes on.
- Deactivate the appliance with .



To override the Child Safety Device for only one cooking time









- Activate the appliance with . The symbol  comes on.
- Touch  for 4 seconds. **Set the power setting in 10 seconds.** You can operate the appliance.
- When you deactivate the appliance with , the Child Safety Device operates again.

Automatic Switch Off

The function deactivates the appliance automatically if:

- all cooking zones are deactivated.
- you do not set the power setting after activating the appliance.
- you cover any symbol with an object (a pan, a cloth, etc.) for longer than approx. 10 seconds.
- you do not deactivate a cooking zone after a certain time, or you do not modify the power setting, or if the overheating occurs (e.g. when a pan boils dry). The







symbol  lights up. Before using again, you must set the cooking zone to .

Power setting	Automatic switch off after
 -  - 	6 hours
 - 	5 hours
	4 hours
 - 	1.5 hours



OffSound Control (Deactivation and activation of the sounds)

Originally the sounds of the appliance are activated.

Activating and deactivating the sounds:

1. Deactivate the appliance.
2. Touch  for 3 seconds. The display comes on and goes out.
3. Touch  for 3 seconds.  or  comes on.
4. Touch  of the front zone to choose one of the following:
 -  - the sound is off.
 -  - the sound is on.

To confirm your selection wait until the appliance deactivates automatically.

-  If you accidentally press , a list of codes comes on. This is only relevant for service purposes. To leave this menu touch  again or wait until the hob deactivates automatically.

When the function is set to  you can hear the sound only when:

- you touch ,
- Minute Minder comes down,
- you put something on the control panel.

-  If there is a problem with electrical supply and the appliance deactivates it does not keep previous settings.

Hints and tips

Noises during operation

-  When a cooking zone is active, it may hum briefly. This is a characteristic of all ceramic glass cooking zones and does not impair either the function or the life of the appliance.





How to avoid damage to the appliance

- The glass ceramic can be damaged by objects falling onto it, or knocked by the cookware.

- Cookware made of cast iron, cast aluminum or with damaged bottoms can scratch the glass ceramic if slid on the surface.
- To avoid damaging cookware and glass ceramics, do not allow saucepans or frying pans to boil dry.
- Do not use the cooking zones with empty cookware or without cookware.
- Never line any part of the appliance with aluminium foil. Never place plastic or any other material which may melt in or on the appliance.

Care and cleaning

General information

-  **Warning!** Switch off the appliance and let it cool down before you clean it.
-  **Warning!** For safety reasons, do not clean the appliance with steam blasters or high-pressure cleaners.
-  **Warning!** Sharp objects and abrasive cleaning agents will damage the appliance. Clean the appliance and remove the residues with water and dish soap after each use. Remove also the remnants of the cleaning agents.
-  Scratches or dark stains on the glass ceramic that cannot be removed do not affect the functioning of the appliance.

Removing the residues and stubborn residues



Food containing sugar, plastics, or tin foil residues should be removed at once. A scraper is the best tool for cleaning the glass surface. It is not supplied with the appliance. Place a scraper on the hob surface at an angle and remove residues by sliding the blade over the surface. Clean the appliance using a damp cloth and some dish soap. Finally, wipe the glass surface dry with a clean cloth.

Limescale rings, water rings, fat splashes, or shiny metallic discolourations should be removed after the appliance has cooled down. Use only a specialised cleaner for glass ceramic or stainless steel.

Troubleshooting

 **Warning!** Refer to Safety chapters.

What to do if...

Problem	Possible cause	Remedy
The appliance cannot be activated or is not operating.	The appliance is not connected to an electrical supply or it is connected incorrectly.	Check if the appliance is correctly connected to the electrical supply. Ensure a correct installation by calling an authorised installer.
	More than 10 seconds passed since you activated the appliance.	Activate the appliance again.
	The Child Safety Device or the Lock is on  .	Deactivate the Child Safety Device (See the section "Child Safety Device" or "Lock").
	Several symbols were touched at the same time.	Touch only one symbol.
Acoustic signal sounds, appliance deactivates.	One or more symbols have been covered for longer than 10 seconds.	Uncover symbols.
The residual heat indicator is not displaying anything.	The cooking zone was only on for a short time and is therefore not hot.	If the cooking zone is supposed to be hot, call the After Sales Service.
There is no signal when you touch panel symbols.	The signals are deactivated.	Activate the signals. Refer to OffSound Control.
 symbol plus a number appears on the timer display.	Electronic component error.	Disconnect the appliance from the electrical supply for a few minutes. Remove the fuse, wait one minute, and insert the fuse again. If the problem continues, ensure a correct installation by calling an authorised installer.





Problem	Possible cause	Remedy
<p>EE lights up on the timer display.</p>	<p>The second phase of the power supply is missing.</p>	<p>Check if the appliance is connected correctly to the electrical supply. Remove the fuse, wait for one minute, and insert the fuse again. If the problem continues, ensure a correct installation by calling an authorised installer.</p>

If there is an error, first try to find a solution to the problem yourself. If you cannot find a solution to the problem yourself, contact your IKEA store call centre. You can find a full list of IKEA appointed contacts at the end of this manual.

i If you operated the appliance wrongly, or the installation was not carried out by a registered engineer, the visit from the After Sales Service technician or dealer may not take place free of charge, even during the warranty period.

Technical data

Rating Plate

<p>Made in Italy © Inter IKEA Systems B.V. 1999</p> <p>000.000.00</p> <p>21552 IKEA of Sweden AB SE - 343 81 Älmhult</p> <p>TYPE H0000-0/0 Max Power = 6W</p>	<p>IKEA Design and Quality IKEA of Sweden</p> <p>POM</p> <p>PNC. 000000000 00 S.N.: 00000000</p>	<p>  0476  ZO</p> <p>MOD: G2X XX mbar = XXkW G3X XX mbar = XXXg/h</p> <p>D</p> <p>220-240 V ~ 50-60 Hz</p>	<p></p> <p>00000000000000000000</p>
---	---	--	--

The graphic above serves to represent the rating plate of the appliance. The actual rating plate is located on the bottom of the casing. The serial number is specific to each product.

Dear Customer, keep the additional rating plate with the user manual. This will allow us to assist you better by identifying precisely your hob, in case you need our assistance in the future. Thank you for your help!

Other technical data

Trade name: MÖJLIG
 Model identifier: BHBR MOJL 290 BL
 Product type: Built-In Hob
 Heating technology: Radiant Heater
 Article number: 204.882.12

Energy efficiency

Product information according to EU 66/2014 valid for EU market only

Model identification		MÖLLIG
Type of hob		Built-In Hob
Number of cooking zones		2
Heating technology		Radiant Heater
Diameter of circular cooking zones (Ø)	Middle front Middle rear	14.5 cm 18.0 cm
Energy consumption per cooking zone (EC electric cooking)	Middle front Middle rear	205.3 Wh / kg 182.7 Wh / kg
Energy consumption of the hob (EC electric hob)		194.0 Wh / kg

EN 60350-2 - Household electric cooking appliances - Part 2: Hobs - Methods for measuring performance

Energy saving

You can save energy during everyday cooking if you follow below hints.

- When you heat up water, use only the amount you need.
- If it is possible, always put the lids on the cookware.

- Before you activate the cooking zone put the cookware on it.
- The cookware bottom should have the same diameter as the cooking zone.
- Put the smaller cookware on the smaller cooking zones.
- Put the cookware directly in the centre of the cooking zone.
- Use the residual heat to keep the food warm or to melt it.

Environmental concerns

Recycle materials with the symbol . Put the packaging in relevant containers to recycle it. Help protect the environment and human health by recycling waste of electrical and electronic appliances. Do not dispose of

appliances marked with the symbol  with the household waste. Return the product to your local recycling facility or contact your municipal office.

Store in a dry place indoors.

The month and year of manufacture of this product are indicated in the serial number, where the first digit of the number corresponds to the last digit of the year of manufacture, and the second and third digits indicate the week number. For example, serial number 14512345 means that the product is made at the forty-fifth week of the year 2021.

Manufacturer: IKEA of Sweden AB, Box 702, 343 81 Älmhult, Sweden

The entity authorized by the manufacturer to take actions in Russia for assessment of the conformity of products: OOO Electrolux Rus, Kozhevnicsheskiy proezd 1, 115114, Moskva; tel.: 8-800-444-444-8, www.electrolux.ru

The importer: LLC "IKEA TORG", bld. 1, microraiion IKEA, Khimki, Moscow region, 141400 Russia, tel.: +(495) 737-5301, fax +(495) 737-5324

For IKEA product quality issues, contact the seller: LLCOOO IKEA DOM, bld. 1, microraiion IKEA, Khimki, Moscow region, 141400 Russia; tel.: +7 (495) 666-2929, www.ikea.ru

Made in Italy

IKEA guarantee

How long is the IKEA guarantee valid?

This guarantee is valid for **5 years** from the original date of purchase of your appliance at IKEA. The original sales receipt is required as a proof of purchase. If service work is carried out under guarantee, this will not extend the guarantee period for the appliance.

Who will execute the service?

An IKEA authorized service partner network will provide the service.

What does this guarantee cover?

The guarantee covers faults of the appliance, which have been caused by faulty construction or material faults from the date of purchase from IKEA. This guarantee applies to domestic use only. The exceptions are specified under the headline "What is not

covered under this guarantee?" Within the guarantee period, the costs to remedy the fault e.g. repairs, parts, labour and travel will be covered, provided that the appliance is accessible for repair without special expenditure and that the fault has been caused by faulty construction or material faults covered by the guarantee. On these conditions the respective local regulations are applicable. Replaced parts become the property of IKEA.

What will IKEA do to correct the problem?

IKEA appointed service provider will examine the product and decide whether it is covered under this guarantee. If considered covered, IKEA service provider or its authorized service partner will then either repair the defective product or replace it with the same or a comparable product.

What is not covered under this guarantee?

- Normal wear and tear;
- Deliberate or negligent damage, damage caused by carelessness, failure to observe operating instructions, incorrect installation or by connection to the wrong voltage; damage caused by chemical or electro-chemical reaction, rust, corrosion or water damage including but not limited to damage caused by excessive lime in the water supply, damage caused by abnormal environmental conditions;
- Consumable parts including batteries and lamps;
- Non-functional and decorative parts which do not affect normal use of the appliance, including any scratches and possible color differences.
- Accidental damage caused by foreign objects or substances and cleaning or unblocking of filters, drainage systems or soap drawers.
- Damage to the following parts: ceramic glass, accessories, crockery and cutlery baskets, feed and drainage pipes, seals, lamps and lamp covers, screens, knobs, casings and parts of casings (these parts will only be covered by the guarantee if the service center confirms that they have been caused by production faults).
- Cases where no fault could be found during a technician's visit.
- Repairs not carried out by our appointed service providers and/or an authorized service contractual partner or where non-original parts have been used.
- Repairs caused by improper installation.
- Damage during the use of the appliance in a non-domestic environment i.e. professional or other use associated with business activities.
- Transportation damages. If a customer transports the product to their home or other address, IKEA is not liable for any damage that may occur during transport. However, if IKEA delivers the product to the customer's delivery address, then damage to the product that occurs during

this delivery will be covered by this guarantee.

- The conditions for the installation of IKEA appliances, except for the cases when installation is required due to repairs or replacement of faulty parts.
- The cost for carrying out the initial installation is not included into the price of the appliance you purchase from IKEA. If an IKEA service provider or its authorized service partner repairs or replaces the appliance under the terms of this guarantee, the service provider or its authorized service partner will re-install the repaired appliance or install the replacement, if necessary. This restriction does not apply to installation carried out by a qualified specialist using our original parts in order to adapt the appliance to the technical safety specifications of another EU country.

Applicability of national laws

The IKEA guarantee gives you specific legal rights, which cover or exceed local demands, which may differ from country to country.

Area of validity for appliances purchased in Russia

This guarantee applies only to appliances purchased in Russia. An obligation to carry out services in the framework of the guarantee exists only if the appliance was installed in accordance with the following requirements:

- technical specifications of the country in which the guarantee claim is made;
- safety rules stipulated in Assembly Instructions and User Manual.

IKEA authorized service partner

Please do not hesitate to contact IKEA After Sales Service to:

1. make a service request under this guarantee;
2. ask for clarification on installation of the IKEA appliance in the dedicated IKEA kitchen furniture. The service won't provide clarifications related to:
 - the overall IKEA kitchen installation

- connections to electricity (if machine comes without plug and cable), to water and to gas. These works have to be executed by an authorized service engineer
3. ask for clarification on functions and operation of the appliance purchased from IKEA

To ensure that we provide you with the best assistance, please read carefully the accompanying documents and the User Manual before contacting the service.

How to reach us if you need our service



Please refer to the last page of this manual for the full list of IKEA appointed service partners.

- i** In order to provide you with a quicker service, we recommend that you specify the article number (12-digit service code and 8-digit item code) given in this booklet when you call the service. Before calling us, assure that you have to hand the IKEA article number (8 digit code) and the Serial Number (8 digit code that can be found on the rating plate) for the appliance of which you need our assistance.

- i** **YOU MUST SAVE THE SALES RECEIPT!** The sales receipt is your proof of purchase and you must hand it in as you claim guarantee service.

Do you need extra help?

For any additional questions not related to After Sale service, please contact our nearest IKEA store call Centre. We recommend you read the appliance documentation carefully before contacting us.

The service life of this item is 10 years.

After end service life, your product can still be used if you follow the safety information and other instructions in the user manual. When you decide to stop using the product, please contact your local recycling facility to legally destroy the appliance.

Specifics of sales of technically sophisticated household goods, approved by the Decree of the Government of the Russian Federation No. 55 19/01/1998

- Electrical appliances and machines, household gas equipment and other technically sophisticated household goods before supply to salesroom or to the delivery point should undergo pre-sale preparation which includes: Unpacking of goods, clearing of manufacturing grease, dust, and chips, visual inspection of goods, package check, quality check, availability of the necessary information about the item and its manufacturer, assembly and setup of the device if necessary.
- Samples of the goods offered for sale have to be placed in the salesroom, have the issued labels with the indication of the name, the brand, model, part number, price and short summaries supporting with key technical characteristics.
- Upon the demand a buyer should be informed about set-up and functioning of goods, which have to be shown in assembled, technically sound state. Devices not demanding special connections are shown in the operating state.
- The person performing sales upon the demand of the buyer checks quality of goods, availability of its documentation, and price accuracy in presence of the buyer.
- With the handling of technically sophisticated household appliances the buyer is given sets of accessories and documents established by the manufacturer (technical data sheet or other document replacing it with the indication of date and the place of sale,

the maintenance instruction and other documents).

- In case the cash voucher for goods does not contain a description of goods and the article the buyer is given a sales receipt with the goods, in which these data are specified, the name of the seller, date of sale, the price of goods and the person which is directly carrying out sale of goods, and the signature.
- The seller or the organization performing functions of the seller under the contract are obliged to carry out assembly and (or) installation (connection) at the buyer's site of technically sophisticated goods, if due to requirements of standards or the technical documentation attached to goods (technical data sheet, the maintenance instruction) the buyer is not allowed to do it by himself.
- Information about organizations performing these tasks the seller is obliged to handle to the buyer at the moment of sale.
- If the cost of assembly and (or) installation of goods is included, then the specified works have to be performed by the seller or a related organization free of charge.
- Household microwave ovens, electric ovens, toasters, electric kettles and other electric household appliances used for heat treatment of products and cooking are included in the Inventory of long-term use of goods, which are denied with the requirement of the buyer about non-repayable granting a substitution goods while repair or replacement of similar goods, the approved Resolution of the Government of the Russian Federation of 19.01.1998 No. 55 does not extend.
- Household machinery and appliances, household gas equipment, household gas devices and other technically sophisticated goods of household use on which warranty periods are installed are included in the List of non-grocery goods of appropriate quality which are not subject to return or exchange for the similar goods of different size, form,

dimension, colouring or complete set approved by the Resolution of the Government of the Russian Federation of 19.01.1998 No. 55.

Country	Phone number	Call Fee	Opening time
België	070 246016	Binnenlandse gesprekskosten	8 tot 20 Weekdagen
Belgique		Tarif des appels nationaux	8 à 20. En semaine
България	00359888164080 0035924274080	Такса за повикване от страната	От 9 до 18 ч в работни дни
Česká Republika	246 019721	Cena za místní hovor	8 až 20 v pracovních dnech
Danmark	70 15 09 09	Landstakst	man. - fre. 09.00 - 20.00 lør. - søn. 09.00 - 18.00
Deutschland	+49 1806 33 45 32*	* 0,20 €/Verbindung aus dem Festnetz max. 0,60 €/Verbindung aus dem Mobilfunknetz	Werktags von 8.00 bis 20.00
Ελλάδα	211 176 8276	Υπεραστική κλήση	8 έως 20 κατά τις εργάσιμες ημέρες
España	91 1875537	Tarifa de llamadas nacionales	De 8 a 20 en días laborables
France	0170 36 02 05	Tarif des appels nationaux	9 à 21. En semaine
Hrvatska	00385 1 6323 339	Trošak poziva 27 lipa po minuti	radnim danom od ponedjeljka do petka od 08:00 do 16:00
Ireland	0 14845915	National call rate	8 till 20 Weekdays
Ísland	+354 5852409	Innanlandsgjald fyrir síma	9 til 18. Virka daga
Italia	02 00620818	Tariffa applicata alle chiamate nazionali	dalle 8 alle 20 nei giorni feriali
Κυπρος	22 030 529	Υπεραστική κλήση www.ikea.com	8 έως 20 κατά τις εργάσιμες ημέρες
Lietuva	5 230 06 99	Nacionalinių pokalbių tarifai	Pr. - Ketv.: 8:00 - 12:00, 12:45 - 17:00 Pnkt.: 8:00 - 12:00, 12:45 - 15:45
Magyarország	06-1-252-1773	Belföldi díjszabás	Hétköznap 8.00 és 17.00 óra között
Nederland Luxembourg	0900 - 235 45 32 (0900-BEL IKEA) 0031 - 50 316 8772 (internationaal)	Geen extra kosten. Alleen lokaal tarief.	ma-vr: 8.00 - 21.00 zat: 9.00 - 21.00 zon / pub. vakantie: 10.00 - 18.00
Norge	22 72 35 00	Takst innland	8 til 20 ukedager
Österreich	+43-1-2056356	max. 10 Cent/min.	Mo - Fr 8.00 - 20.00 Uhr
Polska	801 400 711	Stawka wg taryfy krajowej	Od 8 do 20 w dni robocze
Portugal	211557985	Chamada Nacional	9 às 21. Dias de Semana *excepto feriados
România	021 211 08 88	Tarif apel național	8 - 20 în zilele lucrătoare
Россия	8 495 6662929	Действующие телефонные тарифы	с 8 до 20 по рабочим дням Время московское
Schweiz	031 5500 324	Tarif für Anrufe im Bundesgebiet	8 bis 20 Werktage
Suisse		Tarif des appels nationaux	8 à 20. En semaine
Svizzera		Tariffa applicata alle chiamate nazionali	dalle 8 alle 20 nei giorni feriali
Slovensko	(02) 3300 2554	Cena vnútroštátneho hovoru	8 až 20 v pracovných dňoch
Suomi	030 6005203	Lankapuhelinverkosta 0,0835 €/puhelu + 0,032 €/min Matkapuhelinverkosta 0,192 €/min	arkipäivisin 8.00 - 20.00
Sverige	0775 700 500	lokalsamtal (lokal taxa)	mån-fre 8.30 - 20.00 lör-sön 9.30 - 18.00
United Kingdom	020 3347 0044	National call rate	9 till 21. Weekdays
Србија	+381 11 7 555 444 (ако позивате изван Србије) 011 7 555 444 (ако позивате из Србије)	Цена позива у националном саобраћају	Понедељак – субота: 09 – 20 Недеља: 09 – 18
Eesti, Latvija, Slovenija, Україна			www.ikea.com

867358163-B-252020

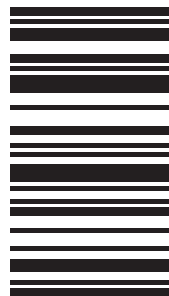

© Inter IKEA Systems B.V. 2020

21552

AA-2227071-2