

RU

GB

# LAGAN



Design and Quality  
IKEA of Sweden

<b>РУССКИЙ</b>	<b>3</b>
<b>ENGLISH</b>	<b>21</b>

## Содержание

Сведения по технике безопасности	3	Обслуживание и очистка	13
Инструкции по обеспечению безопасности	5	Устранение неисправностей	14
Установка	8	Технические данные	15
Описание изделия	9	Энергоэффективность	16
Индикаторы	10	Защита окружающей среды	17
Повседневная эксплуатация	10	Другие уведомления	17
Рекомендации по выбору посуды	12	Гарантия IKEA	18

Возможно внесение изменений без предварительного уведомления.

### **Сведения по технике безопасности**

Прежде чем устанавливать или использовать прибор, внимательно прочитайте руководство пользователя, входящее в комплект поставки. Производитель не несет ответственности за травмы и повреждения в результате неверной установки или использования. Сохраните руководство пользователя для справки.

### **Безопасность детей и людей с ограниченными способностями**

- Дети старше 8 лет и лица с ограниченными физическими, сенсорными или умственными способностями, а также люди без достаточного опыта и знаний могут пользоваться данным прибором только под присмотром или после получения инструктажа о безопасном использовании прибора и связанных с ним рисках. Детям не разрешается играть с устройством. Дети могут производить очистку и обслуживание прибора только под присмотром взрослых.
- Дети младше 8 лет могут пользоваться устройством только под постоянным присмотром взрослых.
- Не позволяйте детям играть с прибором.
- Храните всю упаковку вдали от детей и утилизируйте ее надлежащим образом.

- Эксплуатация прибора и его остывание не должны происходить в присутствии детей и домашних животных. Элементы, с которыми возможен контакт, могут нагреваться во время использования.
- Если прибор оснащен устройством защиты от детей, его необходимо активировать.
- Дети не должны выполнять очистку и обслуживание прибора без присмотра.

### **Общие меры предосторожности**

- **ВНИМАНИЕ!** Во время использования устройство и его комплектующие нагреваются. Будьте внимательны: не касайтесь горячих частей.
- Не осуществляйте эксплуатацию прибора при помощи внешнего таймера или отдельной системы дистанционного управления.
- **ВНИМАНИЕ!** Приготовление пищи на варочной панели с использованием жиров и масла без постоянного присмотра может привести к возникновению пожара.
- **НЕ ПЫТАЙТЕСЬ** тушить огонь водой. Отключите устройство и накройте пламя крышкой или противопожарным покрывалом.
- **ОСТОРОЖНО!** Следует контролировать процесс приготовления пищи. Кратковременный процесс приготовления следует контролировать непрерывно.
- **ВНИМАНИЕ!** Опасность возгорания: не храните предметы на варочных поверхностях.
- Во избежание ожогов не допускается класть металлические предметы, например ножи, вилки, ложки и крышки, на поверхность варочной панели.
- Не используйте прибор перед его установкой во встроенный элемент мебели.
- Перед техническим обслуживанием отключите прибор от источника электропитания.

- Для очистки прибора не используйте пароочиститель.
- После использования отключайте варочную панель вручную, не полагайтесь исключительно на датчик наличия посуды.
- При возникновении трещин на стеклокерамической/стеклянной поверхности выключите прибор и отсоедините его от сети электропитания.
- Если провод питания поврежден, во избежание травм его необходимо заменить силами производителя, в официальном сервисном центре или у другого квалифицированного специалиста.
- **ВНИМАНИЕ!** Используйте только те защитные устройства, которые входят в комплект, разработаны изготовителем электроплиты или указаны им в инструкции по эксплуатации в качестве допустимых к применению. Использование несоответствующих защитных устройств может привести к несчастным случаям.

## Инструкции по обеспечению безопасности

### Установка



**Предупреждение!** Установку прибора должен осуществлять уполномоченный специалист.



Следуйте инструкциям по сборке, входящим в комплект поставки прибора.

- Удалите все упаковочные материалы.
- Не устанавливайте и не используйте прибор, если он поврежден.
- Соблюдайте минимальную дистанцию по отношению к другим приборам и устройствам.
- Всегда будьте осторожны при перемещении прибора, так как он достаточно тяжелый. Всегда используйте защитные перчатки и закрытую обувь.
- Изолируйте срезы герметиком, чтобы предотвратить разбухание из-за влаги.
- На допускайте воздействия пара и влаги на нижнюю часть устройства.
- Не устанавливайте прибор у двери или под окном. В противном случае при открытии двери или окна возможно падение горячей посуды с прибора.
- Убедитесь, что под варочной панелью достаточно пространства для циркуляции воздуха.
- Возможно нагревание нижней части прибора. При установке прибора над выдвижными ящиками обязательно установите под прибором негорючую разделительную панель, чтобы предотвратить доступ к нижней части.

## Электрические подключения

**⚠ Предупреждение!** Риск возгорания и поражения электрическим током.

- Прибор должен быть заземлен.
- Перед выполнением любой операции убедитесь, что прибор отключен от источника электропитания.
- Убедитесь, что параметры на заводской табличке соответствуют параметрам сети электропитания.
- Убедитесь, что прибор установлен правильно. Использование незакрепленного или неподходящего шнура питания или вилки (если применимо) может привести к чрезмерному нагреванию разъема.
- Используйте подходящий шнур питания.
- Не допускайте запутывания шнуров питания.
- Убедитесь, что установлена противоударная защита.
- При подключении прибора к ближайшим розеткам проследите, чтобы шнур питания или вилка (если применимо) не касались горячей поверхности прибора или горячей посуды.
- Не пользуйтесь переходниками, разветвителями и удлинителями.
- Проверяйте штепсельную вилку (если применимо) или шнур питания на отсутствие повреждений. Для замены поврежденного шнура питания обратитесь в наш уполномоченный сервисный центр или к электрику.
- Противоударная защита токоведущих и изолированных деталей должна крепиться таким образом, чтобы ее снятие без инструментов было невозможным.
- Подключайте штепсельную вилку к электросети в только после установки прибора. После установки прибора убедитесь, что у вас есть свободный доступ к штепсельной вилке.
- Не подключайте сетевую вилку, если она не закреплена.
- Не тяните за шнур питания, чтобы отключить прибор от электросети. Тяните только за вилку.

## Эксплуатация

**⚠ Предупреждение!** Риск получения травм, ожогов и поражения электрическим током.

- Перед первым использованием снимите всю упаковку, маркировку и защитную пленку (если применимо).
  - Данный прибор предназначен для использования только внутри помещений
  - Не пытайтесь изменить технические характеристики прибора.
  - Убедитесь, что вентиляционные отверстия не заблокированы.
  - Не оставляйте прибор без внимания во время эксплуатации.
  - После каждого использования выключайте варочную зону.
  - Не опирайтесь на датчики посуды.
  - Не размещайте посуду или крышки на варочных зонах, поскольку они могут нагреваться.
  - При эксплуатации данного прибора не касайтесь его влажными руками и не допускайте его контакта с водой.
  - Не используйте прибор в качестве рабочей поверхности или поверхности для хранения.
  - При появлении трещин на поверхности прибора немедленно отключите его от источника электропитания во избежание поражения электрическим током.
  - Во время работы прибора пользователям с кардиостимуляторами следует соблюдать дистанцию не менее 30 см от индукционных варочных зон.
  - При контакте пищи с горячим маслом оно может расплескиваться.
- ⚠ Предупреждение!** Риск возгорания и взрыва.
- При нагревании жиры и масла могут выделять легко воспламеняющиеся пары. В процессе готовки не подносите жиры и масла к огню или нагретым продуктам.
  - Пары, выделяемые чрезмерно нагретым маслом, могут самовозгораться.

- Использованное масло, которое может содержать остатки пищи, может вызвать возгорание при более низкой температуре, чем масло, используемое в первый раз.
- Не храните в холодильнике, на нем и рядом с ним легковоспламеняющиеся вещества и предметы, смоченные горючими материалами.

**⚠ Предупреждение!** Риск повреждения прибора.

- Не ставьте горячую посуду на панель управления.
- Не ставьте горячую крышку на стеклянную поверхность варочной панели.
- Не допускайте полного выкипания пищи из посуды.
- Не допускайте падения предметов или посуды с прибора, поскольку это может привести к повреждению поверхности.
- Не включайте варочные зоны с пустой посудой или без нее.
- Не кладите алюминиевую фольгу на прибор.
- Посуда из чугуна, алюминия или с поврежденным дном может оставить царапины на стекле/стеклокерамике. Всегда поднимайте подобные предметы, когда вам нужно переместить их на варочной поверхности.
- Данный прибор предназначен только для приготовления пищи. Он не должен использоваться в иных целях, например для отопления помещений.

### Обслуживание и очистка

- Регулярно очищайте прибор, чтобы предотвратить порчу материала поверхности.
- Перед очисткой выключите прибор и дайте ему остыть.
- Не пытайтесь очистить прибор с помощью пульверизаторов или пароочистителей.
- Очищайте прибор мягкой влажной тканью. Используйте только нейтральные чистящие средства. Не используйте абразивные чистящие средства и губки, растворители или металлические инструменты.

### Утилизация

**⚠ Предупреждение!** Риск получения травм и удушья.

- Чтобы узнать, как правильно утилизировать прибор, свяжитесь с местной администрацией.
- Отключите прибор от электросети.
- Обрежьте шнур электропитания у поверхности прибора и утилизируйте его.

## Установка

**⚠ Предупреждение!** См. раздел «Безопасность».

### Основная информация

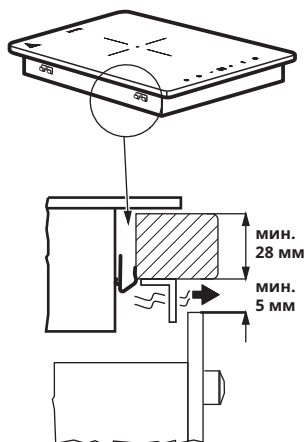
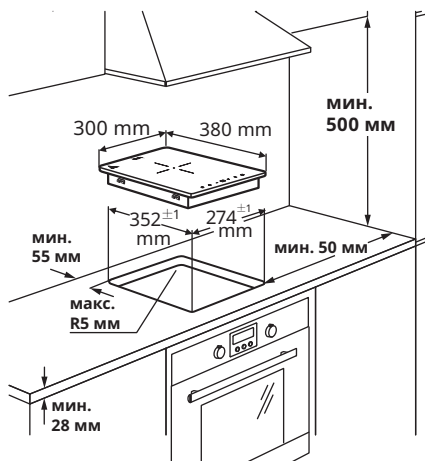

**i** Процесс установки должен соответствовать законодательным актам, нормативам, директивам и стандартам (таким как правила и нормы работы с электрическим оборудованием, правила утилизации и т. д.), действующим в стране использования!

• Дополнительную информацию об установке см. в инструкции по сборке.

- Если под варочной панелью отсутствует духовой шкаф, установите разделительную панель под прибором согласно инструкции по сборке.
- Не используйте силиконовый герметик для зазоров между прибором и рабочей поверхностью.



## Описание изделия

### Расположение элементов варочной поверхности

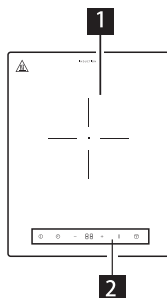

**1** Одна варочная зона (150 мм) 2000 Вт

**2** Панель управления

### Расположение элементов на панели управления

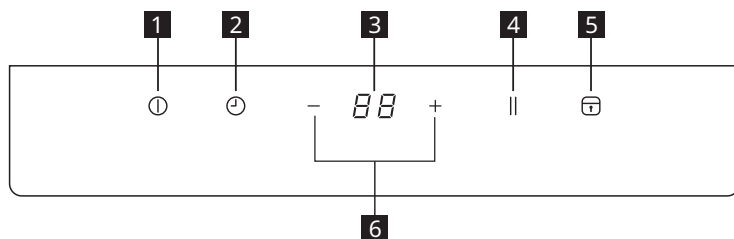

**1** Вкл/Выкл

**2** Управление таймером

**3** Уровень мощности/отображение таймера

**4** Пауза

**5** Устройство блокировки/защиты от доступа детей

**6** Настройка уровня мощности - / +

### Поля элементов сенсорного управления и дисплеев

Управление варочной панелью осуществляется путем прикосновения к сенсорным полям. Дисплеи и звуковые сигналы (короткие гудки) подтверждают выбор функций.

## Индикаторы

### Неверное расположение посуды или ее отсутствие

Этот символ появляется, если посуда не подходит для индукционной варки, неверно расположена или не соответствует размеру выбранной варочной зоны. Если в течение 30 секунд после выбора варочной зоны посуда не будет обнаружена, варочная зона выключается.

### Остаточное тепло

Символ «Н» на дисплее означает, что варочная зона по-прежнему горячая. При остывании варочной зоны дисплей выключается.

**⚠ Предупреждение!** Остаточное тепло может привести к ожогам! После выключения изделия требуется еще некоторое время, чтобы варочные зоны успели остыть. Чтобы узнать, остыли ли они, посмотрите на индикатор остаточного тепла .

Используйте остаточное тепло для размораживания и согревания пищи. Не отключайте изделие от сети, пока символ  не исчезнет с дисплея.

## Повседневная эксплуатация



### Подключение к розетке

1. Когда пользователь вставляет вилку в сетевую розетку, активируется устройство защиты от доступа детей. Нажмите и удерживайте кнопку устройства защиты от доступа детей 2 секунды, чтобы отключить его.

### ВКЛ/ВЫКЛ

1. При нажатии кнопки ВКЛ/ВЫКЛ на экране появится символ «0», как в режиме ожидания, и загорится индикатор питания. Если мощность нагревателя не будет выбрана в течение 1 минуты, варочная панель автоматически выключается без нажатия кнопки ВКЛ/ВЫКЛ.
2. Чтобы выключить варочную панель во время работы, нажмите кнопку ВКЛ/ВЫКЛ.

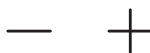

### Уровень мощности/настройка таймера

1. Используйте кнопки — и + для регулировки мощности нагревателя или изменения времени таймера во время работы.
2. При первом нажатии кнопки — мощность сразу установится на уровень 9. Нажмите — для уменьшения уровня мощности с 9 до 0.
3. Нажмите + для увеличения уровня мощности с 0. Нажмите + для увеличения уровня мощности с 0 до 9.



### Устройство блокировки

Когда варочные зоны работают, панель управления можно заблокировать. Это предотвращает случайное изменение мощности нагревателя. Однако при этом варочную панель все же можно выключить кнопкой ВКЛ/ВЫКЛ.

**Включение функции блокировки:**

1. Установите требуемую мощность нагревателя.
2. Включите функцию блокировки, нажав кнопку блокировки и удерживая ее в течение 2 секунд. Блокировка будет включена, когда загорится подсветка кнопки и раздастся звуковой сигнал. Если таймер включен, он будет оставаться в активном режиме.

**Выключение функции блокировки:**

1. Отключите функцию блокировки, нажав кнопку блокировки и удерживая ее в течение 2 секунд. Блокировка будет выключена, когда погаснет подсветка кнопки и раздастся звуковой сигнал.
2. Мощность нагревателя вернется к предыдущему значению.

**Функция защиты от доступа детей**

Панель управления можно заблокировать и тогда, когда варочная панель не работает. Эта функция предотвращает случайное включение изделия.

**Включение функции защиты от доступа детей**

1. Включите изделие кнопкой ВКЛ/ВЫКЛ. Не устанавливайте уровень мощности.
2. Нажмите и удерживайте кнопку блокировки в течение 3 секунд. Функция будет включена, когда загорится подсветка кнопки блокировки и раздастся звуковой сигнал.
3. Выключить изделие можно кнопкой ВКЛ/ВЫКЛ.

**Выключение функции защиты от доступа детей**

1. Нажмите и удерживайте кнопку блокировки в течение 3 секунд. Функция будет выключена, когда погаснет подсветка кнопки блокировки и раздастся звуковой сигнал.

**Пауза**

1. Если нажать кнопку паузы в режиме эксплуатации, на экране появится символ «->», а работа варочной панели будет временно приостановлена. Варочная панель прекратит нагрев и генерацию мощности.
2. Нажмите эту кнопку еще раз, и мощность нагревателя вернется к предыдущему значению, выбранному для приготовления пищи.
3. Если вы не нажмете кнопку паузы для возврата к работе в течение 10 минут во время состояния паузы, варочная панель перейдет в режим ожидания.

**Таймер**

1. Функция таймера используется для установки времени приготовления пищи с максимальным значением 99 минут. Нажмите кнопку таймера, чтобы включить его. На экране появятся символы «00».
2. Для установки времени таймера используйте кнопки + и —. Если никакие кнопки не нажимаются в течение 5 секунд, таймер отключается.
3. Чтобы установить требуемое время таймера, нажимайте кнопку + для увеличения значений начиная с 00 минут. Если нажать и удерживать кнопку + в течение более длительного времени, значения будут увеличиваться сразу на 10 минут. Нажимайте кнопку —, чтобы уменьшить значения, начиная с 99 минут. Если нажать и удерживать кнопку — в течение более длительного времени, значения будут уменьшаться сразу на 10 минут.
4. При включенном таймере на экране будут попеременно отображаться уровень мощности и время. Когда уровень мощности снижается до значения «0», таймер отключается.
5. Когда таймер выключается, варочная панель подает звуковой сигнал 3 раз и выключается автоматически.

**Функция автоматического выключения**

**Эта функция автоматически отключает варочную панель в следующих случаях:**

- пользователь не установил мощность нагревателя в течение 1 минуты после включения варочной панели;

- пользователь не включил варочную зону или не изменил мощность нагревателя после 2 часов работы или произошел перегрев изделия (например, когда выкипела вода в кастрюле).

**Рекомендации по выбору посуды**

**⚠ Предупреждение!** См. раздел «Безопасность».

**Какую посуду использовать**

Используйте только кастрюли и сковороды с дном из следующих ферромагнитных материалов, которые подходят для использования с индукционными панелями:

- чугун
- эмалированная сталь
- углеродистая сталь
- нержавеющая сталь (некоторые виды)
- алюминий с ферромагнитным покрытием или ферромагнитной пластиной

Чтобы определить, подходит ли посуда для приготовления пищи на индукционных варочных панелях, проверьте наличие соответствующей маркировки производителя  (как правило, выбитой на дне). Вы также можете приложить магнит ко дну. Если его притянет нижняя часть, то посуда подходит для приготовления пищи на индукционной варочной панели.

Для обеспечения оптимальной эффективности всегда используйте посуду с плоским дном, равномерно распределяющим тепло. Неровности дна негативно скажутся на мощности и теплопроводности.

**Эксплуатация**

**Минимальные размеры посуды для различных варочных зон**

Для обеспечения корректной работы варочной панели дно посуды должно закрывать одну или несколько контрольных точек, отмеченных на поверхности варочной панели, и иметь соответствующий минимальный диаметр.

Всегда используйте ту варочную зону, которая максимально соответствует диаметру дна посуды.

Варочная зона	Рекомендуемый диаметр посуды [мм]
Средняя задняя варочная зона	120-200

**Пустая посуда или посуда с тонким дном**

Не используйте на варочной панели пустую посуду или посуду с тонким дном, поскольку в таком случае контроль температуры невозможен или устройство выключится автоматически из-за слишком высокой температуры, что может привести к повреждениям посуды или поверхности варочной панели. Если это произойдет, не прикасайтесь к элементам и подождите, пока они остынут.

При появлении сообщения об ошибке см. раздел «Устранение неисправностей».

**Полезные советы и рекомендации**

**Шум во время приготовления пищи**

Во время работы варочная зона может издавать гул непродолжительное время. Эта особенность характерна для всех стеклокерамических варочных зон, не ухудшает работу изделия и не сокращает срок его службы. Уровень шума зависит от используемой посуды. При появлении значительных помех рекомендуем заменить кухонную посуду.

## Обслуживание и очистка

- ⚠ **Предупреждение!** Выключите изделие и дайте ему остыть, прежде чем отключить его от сети питания.
- ⚠ **Предупреждение!** Выключите изделие и дайте ему остыть перед его очисткой.
- ⚠ **Предупреждение!** Из соображений безопасности не очищайте изделие паровыми пескоструйными аппаратами или очистителями высокого давления.
- ⚠ **Предупреждение!** Острые предметы и абразивные чистящие средства могут повредить изделие. После каждого использования очищайте изделие, удаляйте остатки пищи водой и жидкостью для мытья посуды. Удаляйте также остатки моющих средств!
- ⓘ Царапины или темные пятна на стеклокерамической поверхности, которые не могут быть удалены, не влияют на функционирование изделия.

### Удаление остатков пищи и затвердевших отложений:

- Пищевые продукты, содержащие сахар, а также остатки пластмассы и фольги должны быть удалены сразу. Лучшим инструментом для очистки стеклянной поверхности является скребок (не входит в комплект изделия). Установите скребок на стеклокерамическую поверхность под углом и удаляйте остатки пищи, перемещая лезвие по поверхности. Протрите изделие влажной тканью с небольшим количеством моющего средства. В заключение протрите прибор насухо чистой тканью.
- Известковые и водяные кольца, брызги жира и пятна на блестящем металле должны быть удалены после того, как изделие остынет, с помощью очистителя для стеклокерамики или нержавеющей стали.

## Устранение неисправностей

Неисправность	Возможная причина	Метод устранения
Изделие не работает.	Пониженное напряжение или короткое замыкание в сети питания вашего дома.	
	Подвод питания к розетке не выполнен должным образом.	Проверьте цепь от источника питания до варочной панели.
	Прошло больше 10 секунд после включения изделия.	Включите изделие снова.
	Включено устройство защиты от доступа детей.	Выключите устройство защиты от доступа детей. (См. раздел «Функция защиты от доступа детей».)
	Некоторые сенсорные кнопки были нажаты одновременно.	Нажимайте сенсорные кнопки только по одной.
Изделие прекращает работу. Обозначение ошибки:  → 	Посуда не подходит для индукционной панели.	Замените посуду на пригодную для индукционной панели.
	Нет посуды в варочной зоне или диаметр посуды меньше 120 мм.	Поместите посуду в варочную зону.
Изделие прекращает работу. Обозначение ошибки: 	Короткое замыкание или разомкнутая цепь у датчика температуры IGBT.	Выключите прибор и перезапустите его через 5 мин. Если код ошибки E2 остается, свяжитесь с сотрудниками ближайшего магазина IKEA.
Изделие прекращает работу. Обозначение ошибки: 	Напряжение питания в сети переменного тока превышает 270 В.	Обеспечьте нормальное электропитание для изделия.
Изделие прекращает работу. Обозначение ошибки: 	Параметры основного источника электропитания ниже, чем 95 В перем. тока.	Обеспечьте нормальное электропитание для изделия.
Изделие прекращает работу. Обозначение ошибки: 	Короткое замыкание или разомкнутая цепь у датчика температуры прибора.	Выключите прибор и перезапустите его через 5 мин. Если код ошибки E2 остается, свяжитесь с сотрудниками ближайшего магазина IKEA.
Изделие прекращает работу. Обозначение ошибки: 	Внутреннее исключение	Выключите прибор и перезапустите его через 5 мин. Если код ошибки E0 остается, свяжитесь с сотрудниками ближайшего магазина IKEA.

Код ошибки отображается, когда варочная панель включена и ошибка обнаружена. При этом буква «E» и цифры отображаются с интервалом 1 секунда.

Если обнаружите неисправность, сначала попытайтесь найти решение при помощи главы «Устранение неисправностей».

Если не удастся найти решение проблемы самостоятельно, свяжитесь с сотрудниками ближайшего магазина IKEA.

- i** Если вы используете изделие ненадлежащим образом, дилер не сможет обменять или отремонтировать изделие бесплатно даже в течение гарантийного периода.

## Технические данные

Наименование изделия	LAGAN
Тип изделия	Модульная индукционная варочная панель
Модель	RHBI LAGA300 BL
Номинальная мощность	2000 Вт
Номинальное напряжение	220 - 240 В~
Номинальная частота, Гц	50 - 60 Гц
Глубина	380 мм
Ширина	300 мм
Высота	59 мм
Вес нетто	3,5 кг

## Энергоэффективность

Идентификация модели		LAGAN 005-060-66
Тип варочной панели		Встроенная варочная панель
Число варочных зон		1
Технология нагрева		Индукция
Диаметр круглых варочных зон ( $\emptyset$ )	Средний	15,0 см
Энергопотребление на варочную зону (приготовление пищи при помощи электроприборов в ЕС)	Средний	193,5 Вт·ч/кг
Энергопотребление варочной панели (электрическая варочная панель в ЕС)		193,5 Вт·ч/кг

**Информация о продукте в соответствии с регламентом ЕС № 66/2014 Базовые стандарты:**

**EN/IEC-60350-2**





Этот прибор был разработан, изготовлен и продан согласно Директивам ЕЭС.

Технические данные указаны на заводской табличке на нижней части прибора.



## Защита окружающей среды

Материалы с символом  должны отправляться на переработку. Положите упаковку в соответствующий контейнер для переработки. Помогите защитить окружающую среду и здоровье людей путем надлежащей переработки утилизируемых электрических и электронных приборов. Не утилизируйте приборы, помеченные символом , вместе с бытовыми отходами. Отнесите изделие в ближайший центр переработки или свяжитесь с местной администрацией.

### Экономия энергии

Приведенные ниже советы помогут вам сэкономить энергию при обычном приготовлении пищи.

- При нагреве воды наливайте только такой объем, который вам нужен.
- По возможности всегда накрывайте посуду крышкой.
- Перед включением варочной зоны поставьте на нее посуду.
- Ставьте посуду меньшего объема на варочные зоны с меньшим диаметром.
- Ставьте посуду прямо по центру варочной зоны.
- Используйте остаточное тепло, чтобы сохранить пищу теплой или разморозить ее.

## Другие уведомления

### Идентификация даты производства

Месяц и год изготовления этого изделия указаны в четырехзначном штампе, расположенном в паспортной табличке продукта, где первые две цифры обозначают год изготовления, а последние две цифры обозначают номер недели. Например, штамп 1538 означает, что изделие было изготовлено на 38-й неделе 2015 года.



### Сведения о производителе и импортере

- Изготовитель: ИКЕА оф Свиден АБ, а/я 702, 34381, Эльмхульт, Швеция.
- Импортер и компания, уполномоченная производителем: ООО «Икеа Торг», микрорайон Икеа, ул. 1, 141400. г. Химки, Московская область; тел.: +7(495)737-5301, факс: +7(495)737-5324.

### Информация об обработке претензий

Ритейлер и организация, уполномоченная изготовителем для получения и обработки претензий потребителей в отношении продукции ненадлежащего качества в России: ООО «Икеа Дом», микрорайон Икеа, ул. 1, 141400, г. Химки, Московская область; тел.: 8-495-666-2929, [www.ikea.ru](http://www.ikea.ru)

### Срок службы

Срок службы данного изделия составляет 5 лет.

### Страна производства

Сделано в Китае

## Гарантия IKEA

### Сколько действует гарантия IKEA?

Гарантия действует в течение 2 (двух) лет с первоначальной даты покупки прибора в IKEA. Пожалуйста, сохраняйте чек как подтверждение факта и даты покупки. Выполнение сервисных работ по гарантии не предполагает продление гарантийного срока на прибор.

### Кем выполняется техобслуживание?

Свяжитесь с сотрудниками ближайшего магазина IKEA.

### На что распространяется данная гарантия?

Гарантия распространяется на неисправности прибора, которые были вызваны дефектами конструкции или материала с момента покупки в компании IKEA. Данная гарантия распространяется только на бытовое использование. Исключения перечислены в разделе «На что не распространяется данная гарантия?». В течение гарантийного срока покрываются расходы на устранение неисправности, например ремонт, запчасти, трудозатраты и проезд, при условии, что ремонт прибора не предполагает специальных затрат. Замененные запчасти переходят в собственность компании IKEA.

### Что делает IKEA, чтобы устранить неисправность?

Компания IKEA изучит прибор и по своему усмотрению решит, распространяется ли на него данная гарантия. Если изделие будет признано подлежащим гарантийному обслуживанию, сотрудники компании IKEA по своему усмотрению отремонтируют его или заменят таким же или аналогичным прибором.

### На что не распространяется данная гарантия?

- Естественный износ.
- Умышленные повреждения; повреждения вследствие небрежного обращения, обусловленные невнимательностью, несоблюдением инструкций по эксплуатации, неправильной установкой или подключением к электрической сети с напряжением, не соответствующим техническим требованиям прибора; повреждения, вызванные химическими или электрохимическими реакциями; повреждения, обусловленные ржавчиной, коррозией или воздействием воды, в том числе, но не ограничиваясь этим, повреждения, вызванные повышенной жесткостью воды, подаваемой в сети водоснабжения; повреждения, вызванные аномальными условиями окружающей среды.
- Расходные материалы и запчасти, в том числе батареи и лампочки.
- Повреждения нефункциональных и декоративных деталей, не влияющих на нормальную работу устройства, в том числе любые царапины или возможное различие в цвете.
- Случайные повреждения, вызванные присутствием инородных предметов и/или веществ, а также чисткой или устранением пробок в фильтрах, системах слива или дозаторах моющих средств.
- Повреждения деталей стеклокерамики, аксессуаров, корзин для посуды и столовых приборов, подающих и сливных труб, уплотнителей, ламп и плафонов для ламп, экранов, ручек, корпуса и частей корпуса. Исключениями являются случаи, когда может быть доказано, что причиной таких повреждений был производственный брак.

- Повреждения в результате ремонта, выполненного неуполномоченными обслуживающими организациями либо неавторизованными сервис-партнерами, а так же ремонта с использованием неоригинальных запасных частей.
- Повреждения вследствие установки, выполненной с нарушением технических требований или инструкций.
- Повреждения, возникшие при небытовом использовании товара.
- Повреждения, возникшие при перевозке товара. Если покупатель самостоятельно отвозит товар домой или по другому адресу, IKEA не несет ответственности за повреждения, возникшие при перевозке. Тем не менее, если услуга доставки была заказана покупателем в IKEA, все повреждения, возникшие при перевозке товара, несет IKEA.
- Услуга первоначальной установки не включена в стоимость изделия IKEA. Тем не менее, если ремонт или замену прибора в соответствии с условиями данной гарантии выполнит утвержденный поставщик услуг IKEA или его уполномоченный сервисный партнер, то при необходимости утвержденный поставщик услуг или его уполномоченный сервисный партнер установит отремонтированный или замененный прибор.

**Применимость законодательства конкретной страны**

Гарантия IKEA дает вам определенные юридические права, которые охватывают или превышают все местные юридические требования. Условия этой гарантии никоим образом не ограничивают права потребителя, устанавливаемые законодательством конкретной страны.

**Сфера действия**

Для приборов, которые были приобретены в одной стране ЕС и вывезены в другую страну ЕС, обслуживание будет предоставляться в рамках гарантийных условий, стандартных для новой страны. Обязательства по гарантийному обслуживанию выполняются только в том случае, если изделие отвечает и установлено с соблюдением:

- технических требований, принятых в стране, где клиент обратился за гарантийным обслуживанием;
- правил техники безопасности, приведенных в инструкции по сборке и в руководстве пользователя.

**ПОСЛЕПРОДАЖНОЕ ОБСЛУЖИВАНИЕ ИЗДЕЛИЙ IKEA**

Пожалуйста, обращайтесь к сотрудникам IKEA по следующим вопросам:

- подачи заявки на выполнение гарантийного ремонта и
- разъяснения функций техники, купленной в магазине IKEA.

Для получения оптимального результата просим вас тщательно изучить инструкции по сборке и/или руководство пользователя перед обращением в сервисный центр.

**Как связаться с нами, если вам нужна наша помощь**



При обращении за помощью по телефону специалисты послепродажного сервисного центра IKEA помогут найти и устранить основные неисправности вашего изделия. Ознакомьтесь с каталогом IKEA или посетите веб-сайт [www.ikea.com](http://www.ikea.com), чтобы узнать номер телефона местного магазина и его часы работы.

**Для того чтобы ускорить ваше обслуживание, всегда сообщайте 8-значный артикульный номер изделия IKEA, указанный на заводской табличке.**

#### **ОБЯЗАТЕЛЬНО СОХРАНЯЙТЕ ЧЕК!**

Чек является подтверждением покупки, его необходимо предъявлять при обращении за гарантийным обслуживанием. В чеке так же указаны название товара IKEA и его артикульный номер (8-значный код изделия).

#### **Нужна дополнительная помощь?**

По всем дополнительным вопросам, не касающимся послепродажного обслуживания, обращайтесь в отдел обслуживания покупателей ближайшего магазина IKEA. Пожалуйста, тщательно изучите сопроводительные документы перед обращением.

## Content

Safety information	21	Care and cleaning	30
Safety instruction	23	Troubleshooting	31
Installation	25	Technical data	32
Product description	26	Energy efficiency	32
Indicators	27	Environmental concerns	33
Daily use	27	Other notices	33
Cookware guidance	29	IKEA Warranty	34

Subject to change without notice.

## Safety information

Before the installation and use of the appliance, carefully read the supplied instructions. The manufacturer is not responsible if an incorrect installation and use causes injuries and damage. Always keep the instructions with the appliance for future reference.

### Children and vulnerable people safety

- This appliance can be used by children aged from 8 years and above and persons with reduced physical, sensory or mental capabilities or lack of experience and knowledge if they have been given supervision or instruction concerning use of the appliance in a safe way and understand the hazards involved. Children shall not play with the appliance. Cleaning and user maintenance shall not be made by children without supervision.
- Children less than 8 years of age shall be kept away unless continuously supervised.
- Do not let children play with the appliance.
- Keep all packaging away from children and dispose of it appropriately.
- Keep children and pets away from the appliance when it operates or when it cools down. Accessible parts may become hot during use.

- If the appliance has a child safety device, it should be activated.
- Children shall not carry out cleaning and user maintenance of the appliance without supervision.

### **General Safety**

- **WARNING:** The appliance and its accessible parts become hot during use. Care should be taken to avoid touching heating elements.
- Do not operate the appliance by means of an external timer or separate remote-control system.
- **WARNING:** Unattended cooking on a hob with fat or oil can be dangerous and may result in fire.
- **NEVER** try to extinguish a fire with water, but switch off the appliance and then cover flame e.g. with a lid or a fire blanket.
- **CAUTION:** The cooking process has to be supervised. A short term cooking process has to be supervised continuously.
- **WARNING:** Danger of fire: Do not store items on the cooking surfaces.
- Metallic objects such as knives, forks, spoons and lids should not be placed on the hob surface since they can get hot.
- Do not use the appliance before installing it in the built-in structure.
- Disconnect the appliance from the electrical supply before maintenance.
- Do not use a steam cleaner to clean the appliance.
- After use, switch off the hob element by its control and do not rely on the pan detector.
- If the glass ceramic surface/glass surface is cracked, switch off the appliance and unplug it from the mains.
- If the supply cord is damaged, it must be replaced by the manufacturer, its service agent or similarly qualified persons in order to avoid a hazard.

- **WARNING:** Use only hob guards designed by the manufacturer of the cooking appliance or indicated by the manufacturer of the appliance in the instructions for use as suitable or hob guards incorporated in the appliance. The use of inappropriate guards can cause accidents.

## Safety instruction

### Installation



**Warning!** The appliance must be installed by the authorised installer.



Follow the Assembly instructions supplied with the appliance.

- Remove all the packaging.
- Do not install or use a damaged appliance.
- Keep the minimum distance from other appliances and units.
- Always take care when moving the appliance as it is heavy. Always use safety gloves and enclosed footwear.
- Seal the cut surfaces with a sealant to prevent moisture to cause swelling.
- Protect the bottom of the appliance from steam and moisture.
- Do not install the appliance adjacent to a door or under a window. This prevents hot cookware falling from the appliance when the door or the window is opened.
- Make sure that the space underneath the hob is sufficient for air circulation.
- The bottom of the appliance can get hot. If the appliance is installed above the drawers, make sure to install a non-combustible separation panel under the appliances to prevent access to the bottom.

### Electrical Connection



**Warning!** Risk of fire and electric shock.

- The appliance must be earthed.
- Before carrying out any operation make sure that the appliance is disconnected from the power supply.
- Make sure that the parameters on the rating plate are compatible with the electrical ratings of the mains power supply.
- Make sure the appliance is installed correctly. Loose and incorrect electricity mains cable or plug (if applicable) can make the terminal become too hot.
- Use the correct electricity mains cable.
- Do not let the electricity mains cable tangle.
- Make sure that a shock protection is installed.
- Make sure the mains cable or plug (if applicable) does not touch the hot appliance or hot cookware, when you connect the appliance to the near sockets.
- Do not use multi-plug adapters and extension cables.
- Make sure not to cause damage to the mains plug (if applicable) or to the mains cable. Contact our Authorised Service Centre or an electrician to change a damaged mains cable.

- The shock protection of live and insulated parts must be fastened in such a way that it cannot be removed without tools.
- Connect the mains plug to the mains socket only at the end of the installation. Make sure that there is access to the mains plug after the installation.
- If the mains socket is loose, do not connect the mains plug.
- Do not pull the mains cable to disconnect the appliance. Always pull the mains plug.

### Use

 **Warning!** Risk of injury, burns and electric shock.

- Remove all the packaging, labelling and protective film (if applicable) before first use.
- This appliance is for household use only
- Do not change the specification of this appliance.
- Make sure that the ventilation openings are not blocked.
- Do not let the appliance stay unattended during operation.
- Set the cooking zone to "off" after each use.
- Do not rely on the pan detector.
- Do not put cutlery or saucepan lids on the cooking zones. They can become hot.
- Do not operate the appliance with wet hands or when it has contact with water.
- Do not use the appliance as a work surface or as a storage surface.
- If the surface of the appliance is cracked, disconnect immediately the appliance from the power supply. This to prevent an electrical shock.
- Users with a pacemaker must keep a distance of minimum 30 cm from the induction cooking zones when the appliance is in operation.
- When you place food into hot oil, it may splash.

 **Warning!** Risk of fire and explosion.

- Fats and oil when heated can release flammable vapours. Keep flames or heated objects away from fats and oils when you cook with them.
- The vapours that very hot oil releases can cause spontaneous combustion.
- Used oil, that can contain food remnants, can cause fire at a lower temperature than oil used for the first time.
- Do not put flammable products or items that are wet with flammable products in, near or on the appliance.

 **Warning!** Risk of damage to the appliance.

- Do not keep hot cookware on the control panel.
- Do not put a hot pan cover on the glass surface of the hob.
- Do not let cookware boil dry.
- Be careful not to let objects or cookware fall on the appliance. The surface can be damaged.
- Do not activate the cooking zones with empty cookware or without cookware.
- Do not put aluminium foil on the appliance.
- Cookware made of cast iron, aluminium or with a damaged bottom can cause scratches on the glass/glass ceramic. Always lift these objects up when you have to move them on the cooking surface.
- This appliance is for cooking purposes only. It must not be used for other purposes, for example room heating.

### Care and cleaning

- Clean the appliance regularly to prevent the deterioration of the surface material.
- Switch off the appliance and let it cool down before cleaning.
- Do not use water spray and steam to clean the appliance.
- Clean the appliance with a moist soft cloth. Only use neutral detergents. Do not use abrasive products, abrasive cleaning pads, solvents or metal objects.



**Disposal**

**⚠ Warning!** Risk of injury or suffocation.

- Contact your municipal authority for information on how to discard the appliance correctly.

- Disconnect the appliance from the mains supply.
- Cut off the mains electrical cable close to the appliance and dispose of it.

**Installation**

**⚠ Warning!** Refer to Safety chapters.

**General information**

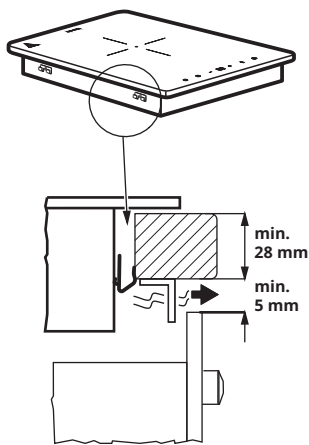
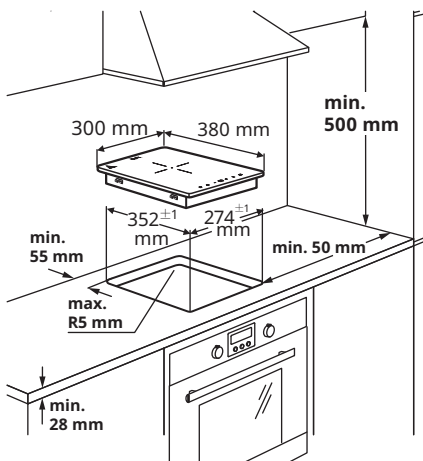

**i** Installation process must follow the laws, ordinances, directives and standards (electrical safety rules and regulations, proper recycling in accordance with the regulations, etc.) in force in the country of use!

- For further information on the installation refer to the Assembly Instruction.

- If there is no oven beneath the hob, install a separation panel under the appliance according to the Assembly Instruction.
- Do not use silicon sealant between the appliance and the worktop.

## Product description

### Cooking surface layout

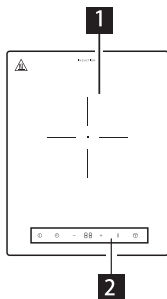

**1** Single cooking zone (150 mm) 2000 W

**2** Control panel

### Control panel layout

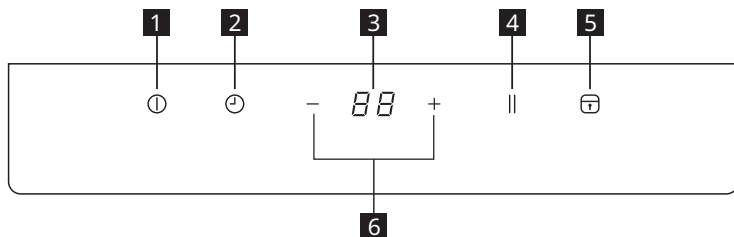

**1** On/Off

**2** Timer control

**3** Power level/Timer display

**4** Pause

**5** Lock/Child lock

**6** Power level setting -/+

### Touch Control sensor fields and displays

You operate the hob by touching sensor fields. Displays and acoustic signals (short beep) confirm the selection of a function.

## Indicators

### **Pot incorrectly positioned or missing**

This symbol appears if the pot is not suitable for induction cooking, is not positioned correctly or is not of an appropriate size for the cooking zone selected. If no pot is detected within 30 seconds of making the selection, the cooking zone switches off.

### **Residual heat**

If display shows "H", the cooking zone is still hot. When the cooking zone cools down, the display goes off.

**Warning!** Risk of burns from residual heat! After you switch the appliance off, the cooking zones need some time to cool down. Look at the residual heat indicator .

Use residual heat for melting and keeping food warm.

Don't disconnect the product without waiting for the  to be removed from display.

## Daily use



### Connecting to socket

1. After insert the plug into main supply, the child lock will be activated. Press and hold the Child Lock key for 2 seconds to deactivate.

### ON/OFF

1. Press the ON/OFF key, the screen will display "0" as in standby mode and the power indicator light will light up. If there is no heat setting selected within 1 minute, the hob will switch off automatically without pressing the ON/OFF key.
2. Press ON/OFF key during operation, the hob will switch off.



### Power level/Timer setting

1. Press — or + to control the heat level or timer setting during operation.

2. Press —, the power level will go straight to "9". Press — to decrease the power level from "9" to "0".
3. Press +, the power level will increase from "0". Press + to increase the power level from "0" to "9".



### Lock function

When the cooking zones operate, you can lock the control panel. It prevents an accidental change of the heat setting. The hob can still be shut off by the ON/OFF key.

### Activate Lock function:

1. Set the wanted heat setting.
2. Activate lock function by pressing the Lock key for 2 seconds. The Lock key is activated when it is lit up and a sound is given. If active the Timer key, it will stay on.

**Deactivate lock function:**

1. Deactivate lock function by pressing the Lock key for 2 seconds. The Lock key is deactivated when the light stops and a sound is given.
2. The heat setting will return to the previous setting.

**Child lock function**

You can also keep control panel locked when the hob is not operating. This function prevents an accidental operation of the appliance.

**Activate the child lock**

1. Activate the appliance with the ON/OFF key. Do not set any power level.
2. Press the Lock key for 3 seconds. The function is activated when Lock key indicator is lit up and a sound is given.
3. Deactivate the appliance with the ON/OFF key.

**Deactivate the child lock**

1. Press the Lock key for 3 seconds. The function is deactivated when the Lock key indicator goes off and a sound is given.

**Pause**

1. Press the Pause key under operation, the screen will display ". .", and the hob will be paused temporarily. The hob will stop heating and no power output.
2. Press this key again, it will resume to the previous cooking setting.
3. If you do not press the Pause key to return to operation within 10 minutes during pause status, the hob will enter to standby mode.

**Timer**

1. The timer function is used to set cooking time with a maximum time of 99 minutes. Press the Timer key to activate Timer, the screen will display "00".
2. Press + or - to set timer. If there is no operation of time within 5 seconds, the timer will be cancel.
3. To set wished timer setting, press + to increase time setting starting from 00 minutes. When pressing + for longer time, setting will increase by 10 minutes. Press - to decrease time setting starting from 99 minutes. When pressing - for longer time, setting will decrease by 10 minutes.
4. During the Timer status, the power level and time will be alternately displayed in the screen. When the power level is decreased to "0", the timer will be deactivated.
5. When the timer is deactivated, the hob will beep 3 times and switch off automatically.

**Automatic Switch off****The function switches the hob off automatically if:**

- You do not set the heat setting after switching on the hob within 1 minute.
- You do not switch a cooking zone off or you do not modify the heat setting after 2 hours, or if the overheating occurs (e.g. when a pan boils dry).

## Cookware guidance

 **Warning!** Refer to Safety chapters.

### What pots to use

Only use pots and pans with bottom made from ferromagnetic material which are suitable for use with inductions hobs:

- cast iron
- enamelled steel
- carbon steel
- stainless steel (although not all)
- aluminium with ferromagnetic coating or ferromagnetic plate

To determine if a pot or pan is suitable, check for the  symbol (usually stamped on the bottom). You can also hold a magnet to the bottom. If it clings to the underside, the cookware will work on an induction hob.

To ensure optimum efficiency, always use pots and pans with a flat bottom that distributes the heat evenly. If the bottom is uneven, this will affect power and heat conduction.

### How to use

#### Minimum diameter of pot/pan base for the different cooking areas

To ensure that the hob functions properly, the pot must cover one or more of the reference points indicated on the surface of the hob, and must be of a suitable minimum diameter.

Always use the cooking zone that best corresponds to the diameter of the bottom of the pan.

Cooking zone	Recommended cookware diameter [mm]
Middle rear cooking zone	120-200

### Empty or thin-based pots/pans

Do not use empty or thin-based pots/pans on the hob as it will not be able to monitor the temperature or turn off automatically if the temperature is too high, damaging the pan or the hob surface. If this occurs, do not touch anything and wait for all components to cool down.

If an error message appears, refer to "Troubleshooting".

### Hint/tips

#### Noise during cooking

When a cooking zone is active, it may hum briefly. This is a characteristic of all ceramic glass cooking zones and does not impair the function or life of the appliance. The noise depends on the cookware used. If it causes considerable disturbance, it may help to change the cookware.

## Care and cleaning

 **Warning!** Switch the appliance off and let it cool down before disconnecting it.

 **Warning!** Switch the appliance off and let it cool down before you clean it.

 **Warning!** For safety reasons, do not clean the appliance with steam blasters or high-pressure cleaners.







 **Warning!** Sharp objects and abrasive cleaning agents will damage the appliance. Clean the appliance and remove the residues with water and washing up liquid after each use. Remove also the remnants of the cleaning agents!

 Scratches or dark stains on the glass ceramic that cannot be removed do not affect the functioning of the appliance.

### Removing the residues and stubborn residues:

- Food containing sugar, plastics, tin foil residues should be removed at once, best tool for cleaning glass surface is a scraper (not included with the appliance). Place a scraper on the glass ceramic surface at an angle and remove residues by sliding the blade over the surface. Wipe the appliance with a damp cloth and a little washing up liquid. Finally, rub the appliance dry using a clean cloth.
- Limescale rings, water rings, fat splashes, shiny metallic discolorations should be removed after the appliance has cooled down using cleaner for glass ceramic or stainless steel.

## Troubleshooting

Problem	Possible Cause	Solution
The appliance does not operate.	Power shortage or power short circuit in the power source of your home.	
	Power connection to socket not performed properly.	Overlook the power supply to hob for correct connection.
	More than 10 seconds have passed since the appliance was switched on.	Switch the appliance on again.
	Child lock is switched on.	Deactivate Child lock. (See the section "Child lock function").
	Several sensor fields were touched at the same time.	Only touch one sensor fields.
Appliance stops operating. Error indication:  → 	The cookware is not suitable for induction.	Change to a cookware suitable for induction.
	No cookware on cooking zone or cookware diameter is less than 120mm.	Place cookware on the cooking zone.
Appliance stops operating. Error indication: 	The temperature sensor of IGBT is short circuit or open circuit.	Turn off the appliance and restart after 5 minutes. If E2 persists, please contact nearest IKEA store.
Appliance stops operating. Error indication: 	The main power supply is over AC 270V.	Change to product suitable power supply.
Appliance stops operating. Error indication: 	The main power supply is lower than AC 95V.	Change to product suitable power supply.
Appliance stops operating. Error indication: 	The temperature sensor of the appliance is short circuit or open circuit.	Turn off the appliance and restart after 5 minutes. If E2 persists, please contact nearest IKEA store.
Appliance stops operating. Error indication: 	Internal exception	Turn off the appliance and restart after 5 minutes. If E0 persists, please contact nearest IKEA store.

Error code shows when the hob is powered on and error is detected, E and numbers are displayed intermittently (1 second) and circulation.

If there is a fault, try to resolve it by following the troubleshooting guidelines. If the problem cannot be resolved, contact your nearest IKEA store.

 If you operated the appliance wrongly, dealer may not take place free of charge, even during the warranty period.

## Technical data

Product name	LAGAN
Product type	Plug-in Hob Ind
Model name	PHBI LAGA300 BL
Rated Power	2000W
Rated Voltage	220-240V-
Rated Frequency	50-60HZ
Depth	380mm
Width	300mm
Height	59mm
Net Weight	3.5 kg

## Energy efficiency

Model identification		LAGAN 005-060-66
Type of hob		Built-In Hob
Number of cooking zones		1
Heating technology		Induction
Diameter of circular cook-ing zones (Ø)	Middle	15.0 cm
Energy consumption per cooking zone (EC electric cooking)	Middle	193.5 Wh/Kg
Energy consumption of the hob (EC electric hob)		193.5 Wh/Kg

**Information on the product pursuant to EU regulation n° 66/2014 Reference standards:**

**EN/IEC-60350-2**





This appliance has been designed, manufactured and sold in compliance with EEC Directives.

The technical data is provided on the rating plate affixed to the bottom of the product.



## Environmental concerns

Recycle materials with the symbol . Put the packaging in relevant containers to recycle it. Help protect the environment and human health by recycling waste of electrical and electronic appliances. Do not dispose of appliances marked with the symbol  with the household waste. Return the product to your local recycling facility or contact your municipal office.

### Energy saving

You can save energy during everyday cooking if you follow below hints.

- When you heat up water, use only the amount you need.
- If it is possible, always put the lids on the cookware.
- Before you activate the cooking zone put the cookware on it.
- Put the smaller cookware on the smaller cooking zones.
- Put the cookware directly in the centre of the cooking zone.
- Use the residual heat to keep the food warm or to melt it.

## Other notices

### Identification of production date

The month and year of manufacture of this product are indicated in the four-digit date stamp located on the product rating plate, where the first two digits indicate the year of production, and the last two indicate the week number. For example, date stamp 1538 means that the product was made on the 38th week of 2015.



### Information of manufacturer and importer

- The manufacturer: IKEA of Sweden AB, Box 702, 34381 Älmhult, Sweden.
- The importer and the entity authorized by the manufacturer: OOO Ikea Torg, Microrayon Ikea, Str. 1,141400. Khimki, Moskovskaya oblast; tel.: +7(495)737-5301, fax: +7(495)737-5324.

### Information of claim receiver

The retailer and the entity authorized by the manufacturer to receive and discharge in Russia consumers' claims concerning the products of inadequate quality: OOO Ikea Dom, Microrayon Ikea, Str. 1,141400, Khimki, Moskovskaya oblast; tel.: 8-495-666-2929, [www.ikea.ru](http://www.ikea.ru)

### Service life time

The service life of this product is set 5 years.

### Country of production

Made in China

## IKEA Warranty

### How long is the IKEA Warranty valid?

This warranty is valid for two (2) years from the original date of purchase of your appliance at IKEA. The original sales receipt, is required as proof of purchase. If service work is carried out under warranty, this will not extend the warranty period for the appliance.

### Who will execute the service?

Contact nearest IKEA store.

### What does this warranty cover?

The warranty covers faults of the appliance, which have been caused by faulty construction or material faults from the date of purchase from IKEA. This warranty applies to domestic use only. The exceptions are specified under the headline "What is not covered under this warranty?" Within the warranty period, the costs to remedy the fault e.g. repairs, parts, labour and travel will be covered, provided that the appliance is accessible for repair without special expenditure. Replaced parts become the property of IKEA.

### What will IKEA do to correct the problem?

IKEA will examine the product and decide, at its sole discretion, if it is covered under this warranty. If considered covered, IKEA will then, at its sole discretion, either repair the defective product or replace it with the same or a comparable product.

### What is not covered under this warranty?

- Normal wear and tear.
- Deliberate or negligent damage, damage caused by failure to observe operating instructions, incorrect installation or by connection to the wrong voltage, damage caused by chemical or electrochemical reaction, rust, corrosion or Water damage including but not limited to damage caused by excessive lime in the water supply, damage caused by abnormal environmental conditions.
- Consumable parts including batteries and lamps.

- Non-functional and decorative parts which do not affect normal use of the appliance, including any scratches and possible colour differences.
- Accidental damage caused by foreign objects or substances and cleaning or unblocking of filters, drainage systems or soap drawers.
- Damage to the following parts: ceramic glass, accessories, crockery and cutlery baskets, feed and drainage pipes, seals, lamps and lamp covers, screens, knobs, casings and parts of casings. Unless such damages can be proved to have been caused by production faults.
- Repairs not carried out by our appointed service providers and/or an authorized service contractual partner or where non-original parts have been used.
- Repairs caused by installation which is faulty or not according to specification.
- The use of the appliance in a non- domestic environment i.e. professional use.
- Transportation damages. If a customer transports the product to his home or another address, IKEA is not liable for any damage that may occur during transport. However, if IKEA delivers the product to the customer's delivery address, then damage to the product that occurs during this delivery will be covered by IKEA.
- Cost for carrying out the initial installation of the IKEA appliance. However, if an IKEA appointed Service Provider or its authorized service partner repairs or replaces the appliance under the terms of this warranty, the appointed Service Provider or its authorized service partner will reinstall the repaired appliance or install the replacement, if necessary.

### How country law applies

The IKEA warranty gives you specific legal rights, which cover or exceed all the local legal demands. However these conditions do not limit in any way consumer rights described in the local legislation.

### Area of validity

For appliances which are purchased in one EU country and taken to another EU country, the services will be provided in the framework of the warranty conditions normal in the new country. An obligation to carry out services in the framework of the warranty exists only if the appliance complies and is installed in accordance with:

- the technical specifications of the country in which the warranty claim is made;
- the Assembly Instructions and User Manual Safety Information.

### AFTER SALES for IKEA appliances

Please don't hesitate to contact IKEA to:

- make a service request under this warranty;
- ask for clarification on functions of IKEA appliances.

To ensure that we provide you with the best assistance, please read carefully the Assembly Instructions and/or the User Manual before contacting us.

### How to reach us if you need our service



The IKEA after sales customer service centre will assist you on the phone with basic trouble shooting for your appliance at the time of service call request. Please see the IKEA catalogue or visit [www.ikea.com](http://www.ikea.com) to find your local store phone number and opening time.

**In order to provide you a quicker service, please also always refer to the IKEA article number (8 digit code) placed on the rating plate of your appliance.**

### SAVE THE SALES RECEIPT!

It is your proof of purchase and required for the warranty to apply. The sales receipt also reports the IKEA name and article number (8 digit code) for each of the appliances you have purchased.

### Do you need extra help?

For any additional questions not related to After Sales of your appliances please contact your nearest IKEA store call centre. We recommend you read the appliance documentation carefully before contacting us.

