

FROSTIG

RU

GB



Design and Quality
IKEA of Sweden



Пожалуйста, ознакомьтесь со списком авторизованных сервисных центров IKEA, который представлен на последней странице этой инструкции

РУССКИЙ ENGLISH

5
19



Please refer to the last page of this manual for the full list of IKEA appointed Authorized Service Centre and relative national phone numbers.

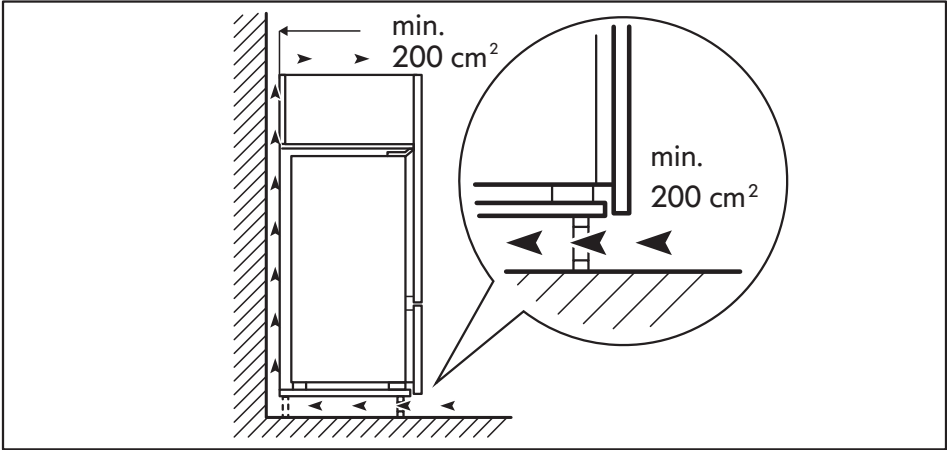

Содержание

Сведения по технике безопасности	5	Что делать, если...	13
Описание прибора	10	Технические характеристики	14
Первое использование	10	Защита окружающей среды	14
Ежедневное пользование прибором	11	ГАРАНТИЯ ИКЕА	17
Полезные советы и рекомендации	12		

Сведения по технике безопасности

Прежде чем пользоваться прибором, прочтите данную инструкцию по безопасности. Сохраните ее для возможности обращения в будущем. В настоящей инструкции и на самом приборе содержатся важные указания по безопасности. Их необходимо прочесть и выполнять постоянно. Изготовитель снимает с себя всякую ответственность за последствия несоблюдения настоящих указаний по безопасности, ненадлежащего использования прибора или неправильные рабочие настройки на пульте управления.

УКАЗАНИЯ ПО БЕЗОПАСНОСТИ

⚠ Очень маленьких детей (до 3 лет) не следует подпускать к прибору. Дети в возрасте от 3 до 8 лет могут находиться рядом с прибором только под постоянным присмотром. Дети, начиная с 8-летнего возраста, лица с ограниченными физическими, сенсорными или умственными способностями и лица, не имеющие достаточных знаний и навыков, могут пользоваться прибором только под присмотром или после того, как получат указания по безопасному использованию прибора и осознают имеющиеся опасности. Не позволяйте детям играть с прибором. Дети могут осуществлять чистку и уход за прибором только под присмотром взрослых. Детям в

возрасте от 3 до 8 лет разрешается загружать и выгружать холодильное оборудование.

РАЗРЕШЕННОЕ ИСПОЛЬЗОВАНИЕ

⚠ ОСТОРОЖНО: Данный прибор не предназначен для работы с управлением от внешнего переключающего устройства, такого как таймер, или пульта дистанционного управления.

⚠ Данный прибор предназначен для использования в быту, а также в следующих случаях: в бытовых комнатах персонала в различных предприятиях, офисах и др. трудовых коллективах; на фермах; в номерах отелей, мотелей и прочих жилых помещениях.

⚠ Данный прибор не предназначен для профессионального использования. Запрещается использовать печь вне помещений.

⚠ Лампа, используемая в приборе, специально предназначена для электробытовых приборов и непригодна для освещения помещений (Регламент Комиссии ЕС № 244/2009).

⚠ Прибор предназначен для использования в помещениях, температура воздуха в которых соответствует указанным ниже диапазонам (в соответствии с климатическим классом, указанным

на табличке с паспортными данными). Прибор может не работать надлежащим образом, если он длительное время находился при температуре, выходящей за пределы допустимого интервала.

Климатический класс температуры окружающей среды: (°C)

SN: Вид 10 до 32

N: Вид 16 до 32

ST: Вид 16 до 38

T: Вид 16 до 43

 Прибор не содержит хлорфторуглероды (CFC). В холодильном контуре используется хладагент R600a (HC). Для приборов с изобутаном (R600a): изобутан представляет собой природный газ, не оказывающий вредного воздействия на окружающую среду, но являющийся горючим. В связи с этим необходимо избегать повреждения трубок холодильного контура, особенно во время опустошения холодильного контура.

 **ВНИМАНИЕ:** Избегайте повреждения трубок холодильного контура прибора.

 **ВНИМАНИЕ:** Не закрывайте вентиляционные отверстия на корпусе прибора и на мебели для встраивания. Поддерживайте их в чистоте.

 **ВНИМАНИЕ:** Не используйте механические, электрические или химические средства для ускорения процесса оттаивания кроме тех, которые рекомендованы производителем.

 **ВНИМАНИЕ:** Не используйте и не помещайте электрические устройства внутрь отделений прибора, за исключением устройств, рекомендованных изготовителем.

 **ВНИМАНИЕ:** устройства для приготовления льда и/или устройства подачи воды, не подключенные непосредственно к системе водоснабжения, необходимо наполнять только питьевой водой.

 **ВНИМАНИЕ:** Льдогенераторы и/или диспенсеры для воды следует подсоединять к сетям, распределяющим питьевую воду с давлением в диапазоне от 0,17 до 0,81 МПа (от 1,7 до 8,1 бар).

 Не храните взрывоопасные предметы (такие как аэрозольные баллончики), не размещайте и не используйте внутри прибора или вблизи от него бензин и другие легковоспламеняющиеся вещества.

 Не проглатывайте содержимое (нетоксичное) аккумуляторов холода (присутствуют в некоторых моделях). Не ешьте кубики льда или фруктовый лед непосредственно из морозилки, так как это может вызвать холодовые травмы.

 Если конструкция крышки вентилятора предусматривает установку воздушного фильтра, он должен находиться на своем месте во время работы холодильника.

 Не ставьте в морозильное отделение стеклянные емкости с жидкостью: они могут лопнуть. Не загромождайте вентилятор (при наличии) продуктами. После помещения продуктов в холодильник убедитесь, что дверцы закрываются

правильным образом (в особенности, дверца морозильного отделения).

 Поврежденные прокладки необходимо как можно быстрее заменить.

 Используйте холодильное отделение только для хранения свежих продуктов, а морозильное отделение — для хранения замороженных и замораживания свежих продуктов, а также для изготовления льда.

 Не допускайте, чтобы продукты без упаковки касались внутренних стенок холодильного и морозильного отделения. В приборе могут быть специальные отделения (отделение для свежих продуктов, отделение с нулевой температурой и т. п.). Если иного не указано в специальной инструкции к изделию, эти отсеки можно вынуть без нарушения исходных показателей прибора.

 В качестве порообразующего вещества в пеноизоляции используется С-пентан, являющийся горючим газом.

Наиболее подходящие отсеки, в которых должны храниться определенные типы продуктов с учетом различного распределения температуры в разных отсеках:

- Холодильное отделение:

1) Верхняя часть двери холодильного отделения & - температурная зона: Хранение тропических фруктов, консервов, напитков, яиц, соусов, солений, сливочного масла, варенья

2) Средняя часть холодильного отделения - холодная зона: Хранение сыра, молока, молочных продуктов, деликатесных закусок, йогурта

3) Нижняя часть холодильного отделения - самая холодная зона: Хранение мясной нарезки, десертов, мяса и рыбы, чизкейков, свежей пасты, сметаны, соуса песто/сальсы, домашней пищи, заварного крема, пудинга и сливочного сыра

4) Ящик для овощей и фруктов & на дне холодильного отделения: Хранение овощей и фруктов (за исключением тропических фруктов)

5) Отделение для быстрого охлаждения: Хранение в самом холодном отделении только мяса и рыбы

- Морозильное отделение:

Отсек с 4 звездочками (****) подходит для замораживания продуктов питания с температурой окружающей среды и для хранения замороженных продуктов, поскольку температура равномерно распределяется по всему отделению. Купленные замороженные продукты имеют срок годности, указанный на упаковке. Эта дата учитывает тип пищи, и ее следует соблюдать. Свежие продукты должны храниться в течение следующего периода: сыр, ракообразные, мороженое, ветчина/сосиски, молоко, свежие жидкости — 1-3 месяца; стейк или котлеты (говядина, баранина, свинина) — 4 месяца; сливочное масло или маргарин, птица (курица, индейка) — 6 месяцев; фрукты (кроме цитрусовых), жаркое (говядина, свинина, баранина), овощи — 8-12 месяцев. Необходимо соблюдать срок годности продуктов, размещенных в зоне с 2 звездочками (указан на упаковке).

Чтобы избежать загрязнения пищи, соблюдайте следующие инструкции:

- Если дверца будет оставаться открытой в течение длительного времени, это может привести к значительному повышению температуры в отсеках прибора.
- Регулярно очищайте поверхности, которые могут соприкоснуться с продуктами и открытыми дренажными системами.
- Если резервуары для воды не использовались в течение 48 часов, их необходимо очистить; слейте воду из системы водоснабжения, подключенной к водопроводу, если вы не пользовались водой в течение 5 дней.
- Храните сырое мясо и рыбу в холодильнике в подходящих контейнерах, чтобы они не соприкасались с другими продуктами и жидкость с них не капала вниз.
- Отсеки для замороженных продуктов, обозначенные двумя звездочками, подходят для хранения предварительно замороженных продуктов, хранения или приготовления мороженого и кубиков льда.
- Не замораживайте свежие продукты в отсеках с одной, двумя или тремя звездочками.
- Если вы не планируете использовать холодильное устройство в течение длительного времени, выключите его, разморозьте, очистите, высушите и оставьте дверцу открытой, чтобы предотвратить образование плесени внутри устройства.

УСТАНОВКА

- ⚠ Перемещать и устанавливать прибор должны двое или более человек во избежание травм. При распаковке и установке следует использовать защитные перчатки во избежание порезов.
- ⚠ Установку, в том числе подключение к системе водоснабжения (при наличии) и выполнение электрических соединений, а также ремонтные работы должен выполнять квалифицированный персонал. Запрещается ремонтировать или заменять любые детали прибора, за исключением случаев, особо оговоренных в руководстве по эксплуатации. Не разрешайте детям подходить близко к месту установки. После распаковки прибора убедитесь, что он не поврежден во время транспортировки. В случае обнаружения проблем обращайтесь к продавцу или в ближайший сервисный центр. После установки отходы упаковочных материалов (пластик, пенопластовые детали и т.д.) должны храниться в недоступном для детей месте во избежание опасности удушья. Перед выполнением любых операций по установке отключите прибор от электросети: существует опасность поражения электрическим током. При установке соблюдайте осторожность, чтобы не повредить сетевой шнур корпусом прибора - опасность пожара и поражения электрическим током. Не включайте прибор до завершения установки.
- ⚠ Будьте осторожны при перемещении прибора, чтобы не

повредить полы (например, паркет). Устанавливайте прибор на полу, способном выдержать вес прибора. Выбранное для установки место должно соответствовать размерам прибора и его назначению. Убедитесь, что прибор не находится поблизости источника тепла и все четыре ножки прибора твердо стоят на полу. Отрегулируйте ножки при необходимости. Проверьте горизонтальность прибора при помощи уровня. Подождите не менее двух часов перед тем как включать прибор; это время необходимо для восстановления полной эффективности холодильного контура.

⚠ ВНИМАНИЕ: При размещении прибора убедитесь, что шнур питания не поврежден и не зажат.

⚠ ВНИМАНИЕ: Во избежание опрокидывания прибора выполняйте операции по установке и закреплению в соответствии с инструкциями изготовителя. Запрещается размещать холодильник таким образом, чтобы металлический шланг газовой плиты, металлические газовые или водопроводные трубы или электрические кабели касались задней стенки холодильника (змеевика конденсатора).

⚠ Для обеспечения надлежащей вентиляции оставьте свободное место с обеих боковых сторон и над прибором. Для предотвращения доступа к горячим поверхностям расстояние между стеной и задней стенкой прибора должно составлять 50 мм. Уменьшение этого расстояния ведет к росту энергопотребления

прибора. Перед подключением изделия к источнику питания отсоедините кабель питания от крючка конденсатора.

УКАЗАНИЯ ПО ЭЛЕКТРИЧЕСКОЙ БЕЗОПАСНОСТИ

⚠ Для прибора должна иметься возможность отключения от электросети посредством отсоединения вилки от розетки (если к ней есть доступ) или с помощью многополюсного выключателя, устанавливаемого до розетки. Прибор должен быть заземлен в соответствии с национальными стандартами электрической безопасности.

⚠ Не используйте удлинители, разветвители и переходники. После завершения установки электрические компоненты должны стать недоступны для пользователя. Не используйте прибор, если Вы мокрые или босиком. Не пользуйтесь прибором, если у него повреждены сетевой шнур или вилка, если он не работает должным образом или был поврежден вследствие удара или падения.

⚠ В случае повреждения сетевого шнура во избежание возникновения опасных ситуаций он должен быть заменен производителем, сотрудником сервисного центра или квалифицированным специалистом - опасность поражения электрическим током.

⚠ ВНИМАНИЕ: Не располагайте несколько портативных розеток или портативных источников питания на задней панели устройства.

Описание прибора

Прежде чем начинать пользоваться прибором, внимательно прочитайте руководство по эксплуатации.

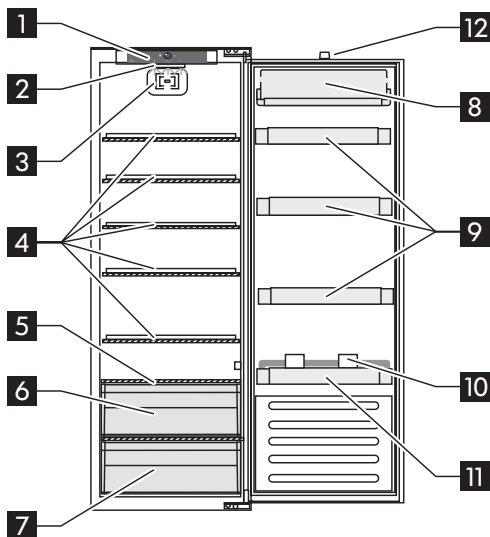

Холодильная камера

- 1 Панель управления
- 2 светодиодной лампой освещения
- 3 Вентилятор
- 4 Стеклённые полки
- 5 Полка над ящиком для фруктов и овощей
- 6 Ящик для фруктов и овощей
- 7 Нижний ящик
- 8 Дверная полка с крышкой для молочных продуктов
- 9 Дверная полка
- 10 Держатель бутылок с разделителями
- 11 Дверная полка
- 12 Корпус магнитного выключателя двери

Принадлежности

Лоток для яиц



1x

Характеристики, технические данные и иллюстрации могут меняться в зависимости от модели прибора.

Первое использование

Подключите прибор к электрической сети. Оптимальная температура для хранения продуктов уже задана на заводе-изготовителе (средняя температура).

Примечание: после включения прибора необходимо подождать 4-5 часов для того, чтобы была достигнута нужная температура хранения при обычной загрузке холодильной камеры.

Внимание!

Этот прибор находится в продаже во Франции. В соответствии с нормативами, действующими в этой стране, он должен быть оснащен специальным устройством (см. рисунок), устанавливаемым в нижней части холодильной камеры для указания ее наиболее холодной зоны.

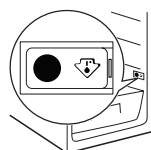

Ежедневное пользование прибором

Использование холодильной и морозильной камер

В холодильной камере прибора расположена панель управления. Кнопкой **E** можно настраивать различную температуру.

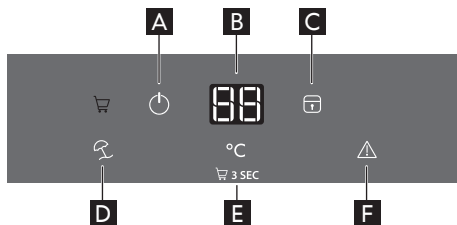

- A** On/Stand-by (Вкл./Ожидание)
- B** Дисплей температуры
- C** Блокировка кнопок
- D** Vacation (режим отпуска)
- E** Настройка температуры
- F** Выключение звукового сигнала

On/Stand-by (Вкл./Ожидание)

Для выключения прибора нажмите и удерживайте кнопку **A** в течение 3 секунд. В режиме ожидания значок горит, а освещение в холодильном отделении не работает. Чтобы снова включить прибор, достаточно временно нажать кнопку.

Примечание: Эта процедура не приводит к отключению прибора от электросети.

Дисплей температуры

На дисплей выводится температура в холодильном отделении (в диапазоне от 2°C до 7°C).

Блокировка кнопок

Для включения/выключения блокировки кнопок нажмите и удерживайте кнопку **C** в течение 3 секунд — до подачи звукового сигнала (значок сразу загорится и через несколько секунд погаснет). Когда функция включена, при нажатии любой кнопки подается звуковой сигнал, значок **C** мигает.

Vacation (режим отпуска)

Используйте эту функцию во время вашего долгого отсутствия. Для ее

включения нажмите кнопку «Vacation» **D** на 3 секунды. На дисплее отобразится температура в холодильном отделении (12°C), загорится значок **D**. После включения функции выньте продукты из холодильника и закройте обе дверцы: в холодильнике будет поддерживаться температура, достаточная для предотвращения неприятных запахов. Для выключения функции коротко нажмите эту кнопку или используйте кнопку настройки температуры **E**.

Fast Cool Function (Быстрое охлаждение)

Чтобы быстро охладить холодильное отделение, включите функцию «Быстрое охлаждение», нажав кнопку **E** на 3 секунды. При действующей функции на панели горит значок . Функция отключится автоматически через 6 часов; ее можно отключить и вручную, нажав кнопку **E** на 3 секунды.

Выключение звукового сигнала

Для выключения звукового сигнала кратковременно нажмите кнопку **F**.

Вентилятор

Вентилятор изначально установлен в положение «Вкл». Чтобы включить/выключить вентилятор, одновременно нажмите и удерживайте кнопку **C** и кнопку **E** в течение 3 секунд. Если температура воздуха в помещении превышает 27°C или если на стеклянных полках видны капли воды, то для обеспечения лучшей сохранности продуктов рекомендуется держать вентилятор включенным. Отключение вентилятора способствует уменьшению энергопотребления.

Примечания: при возобновлении работы прибора после выключения или перебоя в электроснабжении вентилятор включается автоматически.

Светодиодная лампа

Светодиодные лампы имеют больший срок службы по сравнению с традиционными лампами, улучшают видимость внутри камеры и являются безвредными для окружающей среды. При необходимости их замены обращайтесь в сервисный центр.

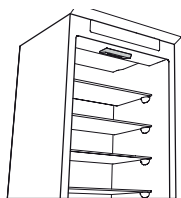

Магнитный выключатель двери: не демонтируйте его, это является частью нормальной работы прибора.

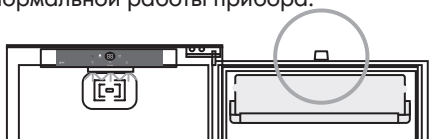

Холодильная камера

Размораживание холодильной камеры происходит полностью автоматически. Образование капель воды на задней внутренней стенке холодильной камеры указывает на то, что в данный момент выполняется процесс размораживания. Талая вода автоматически стекает в сливное отверстие и скапливается в емкости, где она испаряется.

Предупреждение! Принадлежности холодильника нельзя мыть в посудомоечной машине.

Полезные советы и рекомендации

Чистка и уход

Регулярно протирайте прибор тканью, смоченной разведенным в теплой воде нейтральным моющим средством, предназначенным для чистки холодильников изнутри. Не пользуйтесь абразивными моющими составами или иными абразивными средствами. Используйте входящий в комплект поставки инструмент для регулярной чистки отверстия для стока талой воды, расположенного на задней стенке холодильной камеры рядом с ящиком для фруктов и овощей, для обеспечения надлежащего стока воды (см. Рис.1). Перед выполнением каких-либо операций по чистке или уходу выньте вилку сетевого шнура из розетки или отключите питание в электросети.



Рис. 1

Хранение продуктов

Заворачивайте продукты для их защиты от попадания воды, влаги или конденсата, это также предотвратит передачу запахов внутри холодильника и обеспечит лучшую сохранность замороженных продуктов. Никогда не помещайте в морозильную камеру теплые продукты. Замораживание уже остывших продуктов позволяет экономить электроэнергию и продлевает срок службы прибора.

В случае продолжительного неиспользования прибора

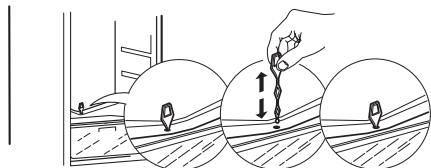
Отсоедините прибор от сети электропитания, выньте из него все продукты, выполните размораживание и чистку прибора. Оставьте приоткрытыми двери, чтобы внутри отделений холодильника циркулировал воздух. Это поможет предотвратить появление плесени и неприятных запахов.

В случае сбоя электропитания

Оставьте двери прибора закрытыми. Это позволит продуктам оставаться охлажденными максимально долгое время. Не подвергайте частично размороженные продукты повторной заморозке. Необходимо употребить его в пищу в течение 24 часов

Что делать, если...

Неисправность	Возможные причины	Способы устранения:
Панель управления выключена, прибор не работает.	Прибор находится в режиме ожидания. Возможная проблема с электропитанием.	Включите прибор нажатием кнопки «Вкл./Режим ожидания». Проверьте: - наличие напряжения в сети - правильность подключения вилки к розетке и положение двухполюсного выключателя (используемого для подачи питания на прибор) - исправность устройств защиты домашней электросети - отсутствие повреждений кабеля питания.
Не работает внутреннее освещение:	Требуется замена ламп. Прибор находится в режиме ожидания	- Модели со светодиодными лампами: обратитесь в авторизованный сервисный центр. - включите прибор нажатием кнопки «Вкл./Режим ожидания»
Температура внутри камер недостаточно низкая.	Причин может быть несколько (см. раздел «Способы устранения»)	Проверьте: - правильно ли закрыта дверца - не установлен ли прибор вблизи источника тепла - правильность заданного значения температуры - не перекрыты ли вентиляционные отверстия в основании прибора.
Вода в нижней части холодильного отделения.	Засорено отверстие для слива талой воды.	Очистите дренажное отверстие (см. раздел «Обслуживание и чистка прибора»)
Горит красный индикатор F , включена звуковая сигнализация	Дверца открыта Сигнал подается, если дверца отделения остается открытой в течение продолжительного времени.	Для отключения звукового сигнала закройте дверцу прибора.
Горит красный индикатор F , включена звуковая сигнализация, а на дисплее мигает буква «F».	Сигнал неисправности Сигнал указывает о неисправности технического компонента.	Обратитесь в авторизованный сервисный центр. Для отключения звукового сигнала кратковременно нажмите кнопку «Выключить звуковой сигнал»

Примечание:

образование свистящих и булькающих звуков в холодильном контуре является нормальным явлением.

Прежде чем обращаться в сервисный центр:

Выключите и снова включите прибор, чтобы проверить, не исчезла ли неисправность. Если неисправность осталась, опять выключите прибор и повторите операцию через час.

Если после выполнения описанных выше проверок и попытки повторного включения прибор по-прежнему не работает должным образом, обратитесь в сервисный центр, предоставив следующую информацию:

- характер неисправности

- модель прибора
- тип и серийный номер прибора (указанные на паспортной табличке)
- сервисный номер (номер, следующий после слова SERVICE на паспортной табличке, находящейся внутри прибора).

SERVICE 0000 000 00000



Примечание: гарантия не распространяется на операцию по перевешиванию дверцы на другую сторону.

Технические характеристики

Обозначение модели: С 185 E	
Размеры (мм)	
Высота	1770
Ширина	540
Глубина	545
Полезный объем (л)	
Холодильная камера	314
Морозильная камера	неприменимо
Система размораживания	
Холодильная камера	Автоматическая
Морозильная камера	неприменимо
Класс морозильной камеры (star rating)	неприменимо
Время повышения температуры (ч)	неприменимо
Мощность замораживания (кг/24 ч)	неприменимо
Энергопотребление, кВтч/сутки	0.315
Уровень шума (дБА)	34
Класс энергопотребления	A++*
Класс энергопотребления	A+**

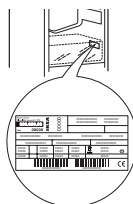

Технические характеристики указаны на паспортной табличке, расположенной внутри прибора, и на табличке энергопотребления.

Дата производства данного изделия указана в серийном номере (serial number), где третья и четвертая цифры от начала номера - соответствуют последним двум цифрам года производства, а пятая и шестая цифры – порядковому номеру недели. Например, серийный номер 001509012345 означает, что изделие произведено на девятой неделе 2015 года.

* (Регламент (ЕС) № 1060/2010 от 28 сентября 2010)

** (Министерство промышленности и торговли Российской Федерации ПРИКАЗ от 7 сентября 2010 г. N 767)

Защита окружающей среды

⚠ ПРЕДУПРЕЖДЕНИЕ: Перед проведением технического обслуживания прибора убедитесь в том, что он выключен и отсоединен от электросети. **Никогда не используйте пароочистители - есть риск поражения электрическим током.**

Не используйте абразивные или агрессивные чистящие средства, такие как спреи для стекла, полировальные пасты, легковоспламеняющиеся жидкости, чистящие воски, концентрированные моющие средства, отбеливатели или моющие средства на основе производных нефти для чистки пластмассовых частей, внутренних и внешних уплотнителей

дверцы. Не используйте бумажные полотенца, абразивные мочалки и другие грубые средства очистки.

Утилизация упаковочного материала

Упаковочный материал на 100% пригоден для переработки, о чем свидетельствует соответствующий символ 

Различные части упаковки должны быть утилизированы в полном соответствии с действующими местными правилами по утилизации отходов..

Удаление в отходы старой электробытовой техники

Данный прибор изготовлен из материалов, пригодных к переработке или повторному использованию. Утилизируйте прибор в соответствии с местными правилами по утилизации отходов. Дополнительную информацию о правилах обращения с электробытовыми приборами, их утилизации и переработке можно получить в соответствующих государственных органах, службе сбора бытовых отходов или в магазине, где был приобретен прибор. Данный прибор несет маркировку в соответствии с Европейской Директивой 2012/19/EU по утилизации электрического и электронного оборудования (WEEE). Обеспечив правильную утилизацию данного изделия, Вы можете предотвратить негативные последствия для окружающей среды и здоровья человека.

Символ  на самом изделии или в сопроводительной документации указывает о том, что при утилизации данного изделия с ним нельзя обращаться как с обычными бытовыми отходами. Вместо этого, его следует сдать на переработку в соответствующий пункт приема электрического и электронного оборудования.

Советы по экономии энергии

Для обеспечения надлежащей вентиляции следуйте указаниям по установке.

Недостаточная вентиляция с задней стороны прибора ведет к повышению энергопотребления и снижению эффективности охлаждения.

Частое открывание дверцы может вести к повышенному потреблению электроэнергии.

На внутреннюю температуру прибора и энергопотребление может повлиять температура окружающей среды и местоположение прибора. При настройке температуры следует учитывать эти факторы.

Старайтесь свести к минимуму продолжительность открывания дверцы.

Для оттаивания замороженных продуктов, помещайте их в холодильное отделение.

Низкая температура замороженных продуктов будет способствовать охлаждению продуктов, находящихся в холодильном отделении. Прежде чем поместить в прибор теплую еду и напитки, дайте им остыть.

Расположение полок в холодильнике не влияет на эффективность использования электроэнергии. Располагайте продукты на полках так, чтобы обеспечить правильную циркуляцию воздуха (продукты не должны соприкасаться друг с другом и с задней стенкой камеры).

Пространство для хранения замороженных продуктов можно расширить, вынув корзины и, при наличии, лоток Stop Frost.

Не беспокойтесь о звуках, слышных из компрессора, в кратком справочном руководстве они описаны как нормальные шумы.

Заявление о соответствии

- Данное устройство предназначено для хранения продуктов питания и изготовлено в соответствии с нормативным документом (CE) №

1935/2004. 

- Данное устройство разработано, изготовлено и выпущено в продажу в соответствии со следующими нормами: - нормами безопасности «Директивы по низковольтному оборудованию» 2014/35/EU (которая заменяет Директиву 2006/95/CE с ее последующими изменениями); - требованиями по защите «Директивы по ЭМС» 2014/30/EU.

Транспортировка и хранение

Изделия должны перевозиться в оригинальной упаковке в горизонтальном положении. Во время транспортировки

и хранения защищать изделия от атмосферного воздействия и механических повреждений. Продукцию хранят в индивидуальных упаковках в закрытых, сухих, отапливаемых помещениях при температуре не ниже 5°C и относительной влажности воздуха не более 80%. Воздух помещений не должен содержать кислотные и другие пары, вредно воздействующие на материалы изделий. Срок службы изделия – 10 лет. Срок хранения не установлен.

Производитель:

ИКЕА оф Свиден АБ,

а/я 702, 343 81, Эльмхульт, Швеция

Завод

Вирлпул ЕМЕА С.п.А.

Завод Кассинетта - Лок. Кассинетта - 21024 Биандронно (Варезе) - Италия

Импортер и уполномоченное изготовителем лицо:

ООО «ИКЕА ТОРГ», Россия, 141400, Московская область, г. Химки, Микрорайон «ИКЕА», корп. 1; тел.: +7 (495) 737-5301, факс: +7 (495) 737-5324.

Данный прибор разработан, изготовлен, продан в соответствии с нормами технических регламентов таможенного союза и локальными нормативно-правовыми документами.

Лицо, уполномоченное изготовителем на действия при оценке соответствия продукции:

ООО «Вирлпул РУС», Российская Федерация, 127018, г. Москва, ул. Двинцев, д. 12, корп. 1; тел.: +7 (495) 961-29-00.

Сделано в Италии

По вопросам качества товаров ИКЕА обращайтесь к продавцу: ООО «ИКЕА ДОМ», Россия, 141400, Московская область, г. Химки, Микрорайон «ИКЕА», корп. 1; тел.: +7 (495) 666-2929, www.ikea.ru

Срок службы: 10 лет

После окончания срока службы ваше изделие может стать опасным. Поэтому после окончания срока службы, а также если вы решили прекратить пользоваться изделием досрочно, обратитесь в соответствующие государственные органы для уничтожения прибора согласно законодательству.



ГАРАНТИЯ ИКЕА

Срок действия гарантии ИКЕА

Гарантийный срок для данного изделия составляет пять (5) лет. Гарантия начинает действовать в день покупки. Пожалуйста, сохраните чек как подтверждение факта и даты покупки.

Кем выполняется техобслуживание?

Техобслуживание выполняется сервисным центром, авторизованным компанией ИКЕА.

Что покрывает данная гарантия?

Данная гарантия покрывает неисправности изделия, обусловленные дефектами конструкции или материалов, проявившимися после его покупки в магазине ИКЕА. Данная гарантия относится только к случаям бытового использования изделия. Все исключения указаны в пункте «Что не покрывает данная гарантия?». В рамках гарантии предусматривается возмещение затрат, связанных с устранением неисправностей, например затраты на ремонт, запасные части, выполнение работ и дорожные расходы – при условии, что доступ к технике в целях ремонта не затруднен и не вызывает существенных расходов. При данных условиях применимы и соответствующие местные правила и предписания. Замененные запчасти переходят в собственность компании ИКЕА.

Что ИКЕА делает, чтобы устранить неисправность?

Сервисная служба, уполномоченная компанией ИКЕА, изучит изделие и решит, покрывается ли случай данной гарантией. Если будет решено, что изделие попадает под действие гарантии, то сервисная служба ИКЕА или ее авторизованный партнер произведет либо ремонт неисправного изделия, либо его замену таким же или аналогичным.

Что не покрывает данная гарантия?

- Естественный износ;
- Умышленные повреждения; повреждения вследствие небрежного обращения, обусловленные невнимательностью, несоблюдением инструкций по эксплуатации, неправильной установкой или подключением к электрической сети с напряжением, не соответствующим техническим требованиям прибора; повреждения, вызванные химическими

или электрохимическими реакциями; повреждения, обусловленные ржавчиной, коррозией или воздействием воды, в том числе, но не ограничиваясь этим, повреждения, вызванные повышенной жесткостью воды, подаваемой в сети водоснабжения; повреждения, вызванные аномальными условиями окружающей среды;

- Расходные материалы и запчасти, в том числе батареи и лампочки;
- Повреждения нефункциональных и декоративных деталей, не влияющих на нормальную работу устройства, в том числе любые царапины или возможное различие в цвете.
- Случайные повреждения, вызванные присутствием инородных предметов и/или веществ, а также чисткой или устранением засоров в фильтрах, системах слива или дозаторах моющих средств.
- Повреждения следующих деталей: стеклокерамики, аксессуаров, корзин для посуды и столовых приборов, подающих и сливных труб, уплотнителей, ламп и плафонов для ламп, экранов, ручек, корпуса и частей корпуса (эти детали попадают под действие гарантии, только если сервисный центр представит заключение, что причиной повреждений был производственный брак).
- Случаев, если дефекты не были обнаружены специалистом во время визита.
- На ремонт, выполненный не уполномоченными обслуживающими организациями либо не авторезированными сервис партнерами, а так же с использованием неоригинальных запасных частей.
- На ремонт вследствие неправильной установки.
- На повреждения, возникшие при бытовом использовании товара.
- Повреждения, возникшие при перевозке товара. Если покупатель самостоятельно отвезит товар домой или по другому адресу, ИКЕА не несет ответственности за повреждения, возникшие при перевозке. Тем не менее, если услуга доставки

была заказана покупателем в IKEA, все повреждения, возникшие при перевозке товара, несет IKEA (но не в рамках данной гарантии).

- Условия выполнения установки бытовой техники IKEA, за исключением случаев, когда необходимость установки вызвана ремонтом или заменой неисправных частей.

При покупке бытовой техники в IKEA услуга первоначальной установки не включена в стоимость товара. Если уполномоченные IKEA обслуживающие организации или авторизованные сервис-партнеры осуществляют ремонт или замену бытового прибора в соответствии с условиями данной гарантии, уполномоченные обслуживающие организации или авторизованные сервис-партнеры обязуются при необходимости выполнить повторную установку отремонтированного бытового прибора или бытового прибора, заменяющего неисправный.

Применимость законодательства конкретной страны

Гарантия, предоставляемая IKEA, полностью покрывает или даже превышает все требования местного законодательства, которые могут отличаться в разных странах. Условия этой гарантии никоим образом не ограничивают права потребителя, устанавливаемые законодательством конкретной страны.

Сервисный центр, авторизованный IKEA

Вы можете обращаться к поставщикам гарантийных услуг IKEA по следующим вопросам:

1. подача заявки на выполнение гарантийного ремонта;
2. Рекомендации и техническая консультация по установке техники, купленной в магазине IKEA, в кухонную мебель IKEA;
3. За разъяснением функций и правил эксплуатации техники, купленной в магазине IKEA.

Для получения оптимального результата просим вас тщательно изучить сопроводительные документы и инструкцию по эксплуатации перед обращением в сервисный центр.

Как связаться с нами, если вам нужна наша помощь



Пожалуйста, ознакомьтесь со списком сервисных центров, авторизованных IKEA, который представлен на последней странице этой инструкции

- i** Для ускорения обслуживания просим вас звонить по телефону, указанным на последней странице данной гарантии. При этом просьба указывать 8-значный артикульный номер товара IKEA и 12-значный серийный номер изделия, приведенные на заводской этикетке.

- i** **ОБЯЗАТЕЛЬНО СОХРАНЯЙТЕ ЧЕК!**

Чек является подтверждением покупки, его необходимо предъявлять при обращении за гарантийным обслуживанием. В чеке так же указаны название изделия и его артикульный номер (8-значный код изделия).

Нужна дополнительная помощь?

По всем дополнительным вопросам, не касающимся гарантийного обслуживания, обращайтесь в отдел обслуживания покупателей ближайшего магазина IKEA. Пожалуйста, тщательно изучите сопроводительные документы перед обращением.

Зона действия для техники, купленной в России

Данная гарантия применима только к технике, купленной в России. Обязательства по гарантийному обслуживанию остаются в силе только, если изделие было установлено с соблюдением следующих требований:

- технических требований, принятых в стране, где клиент обратился за гарантийным обслуживанием;
- правил техники безопасности, приведенных в инструкциях по сборке и в руководстве пользователя.

Table of contents

Safety Information	19	What to do if...	27
Product description	24	Technical data	28
First Use	24	Environmental concerns	28
Daily use	25	IKEA GUARANTEE	30
Helpful hints and tips	26		

Safety Information

Before using the appliance, read these safety instructions. Keep them nearby for future reference. These instructions and the appliance itself provide important safety warnings, to be observed at all times. The manufacturer declines any liability for failure to observe these safety instructions, for inappropriate use of the appliance or incorrect setting of controls.

SAFETY WARNINGS

⚠ Very young children (0-3 years) should be kept away from the appliance. Young children (3-8 years) should be kept away from the appliance unless continuously supervised. Children from 8 years old and above and persons with reduced physical, sensory or mental capabilities or lack of experience and knowledge can use this appliance only if they are supervised or have been given instructions on safe use and understand the hazards involved. Children must not play with the appliance. Cleaning and user maintenance must not be carried out by

children without supervision. Children aged from 3 to 8 years are allowed to load and unload refrigerating appliances.

PERMITTED USE

⚠ **CAUTION:** The appliance is not intended to be operated by means of an external switching device, such as a timer, or separate remote controlled system.

⚠ This appliance is intended to be used in household and similar applications such as: staff kitchen areas in shops, offices and other working environments; farm houses; by clients in hotels, motels, bed & breakfast and other residential environments.

⚠ This appliance is not for professional use. Do not use the appliance outdoors.

⚠ The bulb used inside the appliance is specifically designed for domestic appliances and is not suitable for general room lighting within the home (EC Regulation 244/2009).

⚠ The appliance is designed for operation in places where

the ambient temperature comes within the following ranges, according to the climatic class given on the rating plate. The appliance may not work properly if it is left for a long time at a temperature outside the specified range.

Climatic class ambient temperatures (°C)

SN: From 10 to 32

N: From 16 to 32

ST: From 16 to 38

T: From 16 to 43



This appliance does not contain CFCs. The refrigerant circuit contains R600a (HC). Appliances with Isobutane (R600a): isobutane is a natural gas without environmental impact, but is flammable. Therefore, make sure the refrigerant circuit pipes are not damaged, especially when emptying the refrigerant circuit.

⚠ WARNING!: Do not damage the appliance refrigerant circuit pipes.

⚠ WARNING!: Keep ventilation openings, in the appliance enclosure or in the built-in structure, clear of obstruction.

⚠ WARNING!: Do not use mechanical, electric or chemical means other than those recommended by the Manufacturer to speed up the defrost process.

⚠ WARNING!: Do not use or place electrical devices inside the appliance compartments if they are not of the type expressly authorised by the Manufacturer.

⚠ WARNING!: Ice makers and/or water dispensers not directly connected to the water supply must be filled with potable water only.

⚠ WARNING!: Automatic ice-makers and/or water dispensers must be connected to a water supply that delivers potable water only, with mains water pressure between 0.17 and 0.81 MPa (1.7 and 8.1 bar).

⚠ Do not store explosive substances such as aerosol cans and do not place or use gasoline or other flammable materials in or near the appliance.

⚠ Do not swallow the contents (non-toxic) of the ice packs (provided with some models). Do not eat ice cubes or ice lollies immediately after taking them out of the freezer since they may cause cold burns.

⚠ For products designed to use an air filter inside an accessible fan cover, the filter must always be in position when the refrigerator is in function.

⚠ Do not store glass containers with liquids in the freezer compartment since they may break. Do not obstruct the fan (if

included) with food items. After placing the food check that the door of compartments closes properly, especially the freezer door.

⚠ Damaged gaskets must be replaced as soon as possible.

⚠ Use the refrigerator compartment only for storing fresh food and the freezer compartment only for storing frozen food, freezing fresh food and making ice cubes.

⚠ Avoid storing unwrapped food in direct contact with internal surfaces of the refrigerator or freezer compartments. Appliances could have special compartments (Fresh Food Compartment, Zero Degree Box,...). Unless differently specified in the specific booklet of product, they can be removed, maintaining equivalent performances.

⚠ C-Pentane is used as blowing agent in the insulation foam and it is a flammable gas.

The most appropriate compartments of the appliance where specific types of food are to be stored, taking into account different temperature distribution in different compartments in the appliance, are as follows:

- Refrigerator compartment:

1) Upper area of the refrigerator compartment & door - temperature zone: Store tropical fruit, cans, drinks, eggs, sauces,

pickles, butter, jam

2) Middle area of the refrigerator compartment - cool zone: Store cheese, milk, dairy food, deli food, yoghurt

3) Lower area of the refrigerator compartment - coldest zone: Store cold cuts, desserts, meat and fish, cheesecake, fresh pasta, sour cream, pesto/salsa, home-cooked food, pastry cream, pudding and cream cheese

4) Fruit & vegetable drawer at the bottom of the refrigerator compartment: Store vegetables and fruits (excluding tropical fruits)

5) Chiller compartment: Only store meat and fish in the coldest drawer

- Freezer compartment:

4 star zone (****) compartment is suitable for freezing foodstuffs from ambient temperature and for storing frozen food as the temperature is evenly distributed throughout the entire compartment. Purchased frozen food has the storage expiration date stated on the packaging. This date takes into account the type of food being stored and therefore this date should be respected. Fresh food should be stored for the following time periods: 1-3 months for cheese, shellfish, ice cream, ham/sausage, milk, fresh liquids; 4 months for steak or chops (beef,

lamb, pork); 6 months for butter or margarine, poultry (chicken, turkey); 8-12 months for fruits (except citrus), roast meat (beef, pork, lamb), vegetables. Expiration dates on the packaging of foods in the 2-star zone must be respected.

To avoid food contamination, please observe the following:

- Opening the door for long periods can cause a significant increase of the temperature in the compartments of the appliance.
- Regularly clean surfaces that may come into contact with food and accessible drainage systems.
- Clean water tanks if they have not been used for 48 h; flush the water system connected to a water supply if water has not been drawn for 5 days.
- Store raw meat and fish in suitable containers in the refrigerator, so that it does not come into contact with or drip onto other food.
- Two-star frozen food compartments are suitable for storing pre-frozen food, storing or making ice cream and ice cubes.
- Do not freeze fresh food in one, two or three-star compartments.
- If the refrigerating appliance is left empty for long periods, switch off, defrost, clean, dry, and leave the door open to

prevent mould developing inside the appliance.

INSTALLATION

⚠ The appliance must be handled and installed by two or more persons - risk of injury. Use protective gloves to unpack and install - risk of cuts.

⚠ Installation, including water supply (if any), electrical connections and repairs must be carried out by a qualified technician. Do not repair or replace any part of the appliance unless specifically stated in the user manual. Keep children away from the installation site. After unpacking the appliance, make sure that it has not been damaged during transport. In the event of problems, contact the dealer or your nearest Aftersales Service. Once installed, packaging waste (plastic, styrofoam parts etc.) must be stored out of reach of children - risk of suffocation. The appliance must be disconnected from the power supply before any installation operation - risk of electric shock. During installation, make sure the appliance does not damage the power cable - risk of fire or electric shock. Only activate the appliance when the installation has been completed.

⚠ Be careful not to damage the floors (e.g. parquet) when moving the appliance. Install the

appliance on a floor or support strong enough to take its weight and in a place suitable for its size and use. Make sure the appliance is not near a heat source and that the four feet are stable and resting on the floor, adjusting them as required, and check that the appliance is perfectly level using a spirit level. Wait at least two hours before switching the appliance on, to ensure that the refrigerant circuit is fully efficient.

⚠ WARNING: When positioning the appliance, ensure the supply cord is not trapped or damaged.

⚠ WARNING: To avoid a hazard due to instability, positioning or fixing of the appliance must be done in accordance with the manufacturer instructions. It's forbidden to place the refrigerator in such way that the metal hose of gas stove, metal gas or water pipes, or electrical wires are in contact with the refrigerator back wall (condenser coil).

⚠ To guarantee adequate ventilation, leave a space on both sides and above the appliance. The distance between the rear of the appliance and the wall behind the appliance should be 50 mm, to avoid access to hot surfaces. A reduction of this space will increase the Energy consumption of product. Please remove the power cord

from condenser hook during installation before connecting product to power supply.

ELECTRICAL WARNINGS

⚠ It must be possible to disconnect the appliance from the power supply by unplugging it if plug is accessible, or by a multi-pole switch installed upstream of the socket in accordance with the wiring rules and the appliance must be earthed in conformity with national electrical safety standards.

⚠ Do not use extension leads, multiple sockets or adapters. The electrical components must not be accessible to the user after installation. Do not use the appliance when you are wet or barefoot. Do not operate this appliance if it has a damaged power cable or plug, if it is not working properly, or if it has been damaged or dropped.

⚠ If the supply cord is damaged, it must be replaced with an identical one by the manufacturer, its service agent or similarly qualified persons in order to avoid a hazard - risk of electric shock.

⚠ WARNING: Do not locate multiple portable socket-outlets or portable power supplies at the rear of the appliance.

Product description

Carefully read the user handbook before using the appliance.

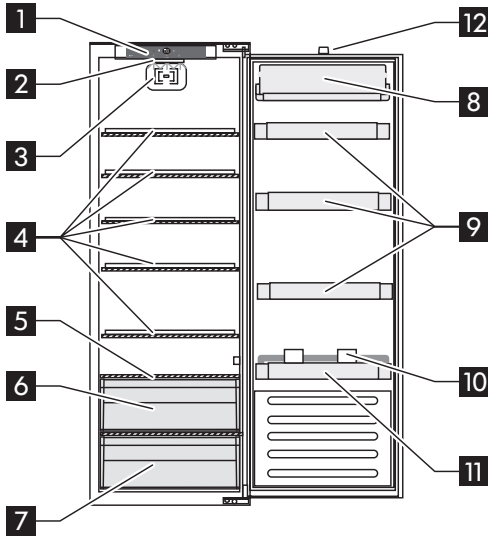

Refrigerator compartment

- 1 Control panel
- 2 LED light
- 3 Fan
- 4 Glass shelf
- 5 Glass Crisp Cover
- 6 Crisper drawer
- 7 Lower drawer
- 8 Dairy balcony with lid
- 9 Door Balcony
- 10 Bottle holder with dividers
- 11 Bottles balcony
- 12 Door magnet switch housing

Characteristics, technical data and images may vary according to the model.

Accessories

Egg tray

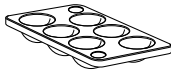

1x

First Use

Connect the appliance to the power supply. The ideal food storage temperatures are already factory-set (intermediate).

Note: after being switched on, the appliance needs 4-5 hours in order to reach the correct temperature to store a typical volume of food.

Important!

This appliance is sold in France. In accordance with regulations valid in this country it must be provided with a special device (see figure) placed in the lower compartment of the fridge to indicate the coldest zone of it.

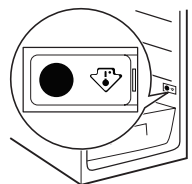

Daily use

Refrigerator operation

The appliance's refrigerator compartment features a control panel.

It is possible to set a different temperature with the **E** button.

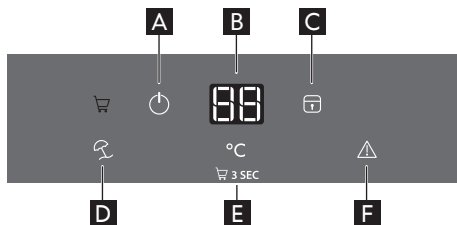

- A** On/Stand-by
- B** Temperature display
- C** Key lock
- D** Vacation (holiday mode)
- E** Temperature setting
- F** Turning off the sound alarm

On/Stand-by

Press the **A** button for 3 seconds to turn the appliance off. In Stand-by mode, the icon will light up and the light in the refrigerator compartment does not turn on.

To turn the product on again, a brief press on the button is sufficient.

Note: this procedure does not disconnect the appliance from the electricity supply.

Temperature display

The display shows the refrigerator compartment temperature (between 2°C and 7°C).

Key lock

The key lock can be activated/deactivated by keeping the **C** button pressed for 3 seconds, until a confirmation sound is heard (the icon lights up immediately and into few seconds disappear). If you press any button while the key lock is active, you will hear a sound and the **C** icon will flash.

Vacation (holiday mode)

You can use this function in the event of your prolonged absence.

Press the "Vacation" **D** button for 3 seconds to turn the function on. The display will show the temperature of the refrigerator compartment (12°C) and the **D** icon will light up. After activating the function, remove the food from the appliance and keep the door closed - the appliance will maintain a suitable temperature to prevent odours from forming.

To turn off the function, press briefly the button or act on the °C **E** button.

Fast Cool function

To quickly cool the refrigerator compartment, turn on the "Fast Cooling" function by pressing the button **E** for 3 seconds.

When the function is turned on, the icon  will be displayed. The function turns off automatically after 6 hours, or manually by pressing the **E** button for 3 seconds.

Turning off the sound alarm

To turn off the sound alarm, briefly press the **F** button.

Fan function

The fan is pre-set to ON.

You can turn the fan on/off by pressing the **C** button and **E** button at the same time for 3 seconds.

If the ambient temperature exceeds 27°C, or if drops of water are present on the glass shelves, it is essential that the fan is on to ensure the proper preservation of the food. Deactivation of the fan allows energy consumption to be optimised.

Note: the fan restarts automatically after a power cut or after turning off the appliance.

LED light

LEDs last longer than traditional light bulbs, improve internal visibility and are environmentally friendly.

Contact the Service Centre if replacement is necessary.

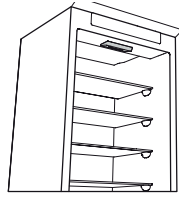

Door Magnet switch: do not remove, it is part of the normal operation of the product.

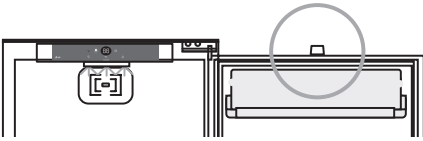

Refrigerator compartment

Defrosting of the refrigerator compartment is completely automatic. The formation of water droplets on the rear internal wall of the refrigerator compartment indicates that the automatic defrosting is underway. The defrost water automatically runs into a drain outlet and then into a container from where it evaporates.

Caution! The refrigerator accessories must not be placed in a dishwasher.

Helpful hints and tips

Cleaning and maintenance

Regularly clean the appliance with a cloth and a solution of hot water and neutral detergent specifically formulated for refrigerator interiors. Do not use abrasive cleaners or tools. Use the tool provided to regularly clean the defrost water drain outlet, located on the rear wall of the refrigerator compartment near the crisper draw, in order to ensure defrost water is removed correctly (see Fig. 1). Before servicing or cleaning the appliance, unplug it from the mains or disconnect the power supply.

Never place warm food in the freezer. Cooling hot foods before freezing saves energy and prolongs the life of the appliance.

If the event of prolonged disuse

Disconnect the appliance from the power supply, remove all food, defrost and clean the appliance. Leave the doors open just enough to allow air to circulate inside the compartments. This will prevent the formation of mould and unpleasant odours.

In the event of a power cut

Keep the doors of the appliance closed. This will allow the food to stay cold as long as possible. If food has defrosted even partially, do not re-freeze it. Consume within 24 hours.

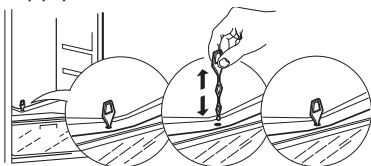

Fig. 1

Food storage

Wrap food to protect it from any water, humidity or condensation; this will prevent the spread of any odours in the refrigerator, while also ensuring better storage of frozen food.

What to do if...

Problem	Possible causes:	Solutions:
The control panel is switched off, the appliance does not work.	The appliance may be in On/Stand-by mode. There may be an appliance power supply problem.	Turn the appliance on pressing the On/Stand-by button. Check that: <ul style="list-style-type: none"> - there is not a power outage - the plug is properly inserted in the power socket and the mains double-pole switch (if present) is in the correct position (i.e. allows the appliance to be powered) - the household electrical system protection devices are efficient - the power cable is not broken.
The internal light does not work.	The light may need replacing. The appliance may be in On/Stand-by mode	<ul style="list-style-type: none"> - Models with LED lights: contact the authorised Technical Assistance Service. - Turn the appliance on pressing the On/Stand-by button
The temperature inside the compartments is not cold enough.	There could be various causes (see "Solutions")	Check that: <ul style="list-style-type: none"> - the door close properly - the appliance is not installed near a heat source - the set temperature is adequate - the circulation of air through the ventilation grilles on the base of the appliance is not obstructed.
There is water on the bottom of the refrigerator compartment.	The defrost water drain is obstructed.	Clean the defrosting water drain (see section "Maintaining and cleaning the appliance")
The red F icon is flashing and a sound signal is activated	Door open alarm It is activated when the door remains open for a prolonged period of time.	To turn the sound signal off, close the door of the product.
The red F icon will light up, a sound signal is activated and the letter "F" is flashing on the display.	Malfunction alarm The alarm indicates the malfunction of a technical component.	Call the authorized Technical Assistance Service. To turn the sound signal off, briefly press the "Turn off sound alarm" button

Note:

it is normal for the refrigeration system to produce some noises, such as gurgling and hissing.

Before contacting the After-Sales Service:

Restart the appliance to see if the fault has been remedied. If it persists, switch the appliance off again and repeat the operation after an hour.

If your appliance still does not work properly after carrying out the checks listed in the troubleshooting guide and switching the appliance on again, contact the After-sales Service, clearly explaining the problem and specifying:

- the nature of the problem
- the model

- the type and serial number of the appliance (given on the rating plate)
- the Service number (the number after the word SERVICE on the rating plate inside the appliance).

SERVICE 0000 000 00000



Note: if the direction of door opening is reversed, this operation is not covered by the warranty.

Technical data

Model identification: C 185 E	
Product dimensions (mm)	
Height	1770
Width	540
Depth	545
Net Volume (l)	
Refrigerator	314
Freezer	n/a
Defrost system	
Refrigerator	Automatic
Freezer	n/a
Star Rating	
	n/a
Rising Time (h)	
	n/a
Freezing capacity (kg/24 h)	
	n/a
Energy consumption (kwh/24h)	
	0.315
Noise level (dba)	
	34
Energy class	
	A+*
Energy class	
	A+**

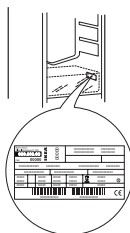

The technical informations are situated in the rating plate inside the appliance.

The date of manufacture of the product is the serial number (serial number), where the third and fourth digits correspond to the last two digits of the manufacturing year and the fifth and sixth digits as the annual number of the week. For example, the serial number 001509012345 means that the product was produced in the ninth week of 2015

* (Regulation (EC) No. 1060/2010 of 28 September 2010)

** (Ministry of Industry and Trade of the Russian Federation ORDER dated September 7, 2010 N 767)

Environmental concerns

⚠ WARNING!: Ensure that the appliance is switched off and disconnected from the power supply before performing any maintenance operation - risk of electrical shock. Never use steam cleaning equipment

Do not use abrasive or harsh cleaners such as window sprays, scouring cleansers, flammable fluids, cleaning waxes, concentrated detergents, bleaches or cleansers containing petroleum products on plastic parts, interior and door liners or gaskets.

Do not use paper towels, scouring pads, or other harsh cleaning tools.

Disposal of packaging materials

The packaging material is 100% recyclable and is marked with the recycle symbol. 

The various parts of the packaging must therefore be disposed of responsibly and in full compliance with local authority regulations governing waste disposal.

Scrapping of household appliances

This appliance is manufactured with recyclable or reusable materials. Dispose of it in accordance with local waste disposal regulations. For further information on the treatment, recovery and recycling of household electrical appliances, contact your local authority, the collection service for household waste or the store where you purchased the appliance. This appliance is marked in compliance with European Directive 2012/19/EU, Waste Electrical and Electronic Equipment (WEEE). By ensuring this product is disposed of correctly, you will help prevent negative consequences for the environment and human health.

The symbol  on the product or on the accompanying documentation indicates that it should not be treated as domestic waste but must be taken to an appropriate collection center for the recycling of electrical and electronic equipment.

Energy saving tips

To guarantee adequate ventilation follow installation instructions. Insufficient ventilation on back of the product increases energy consumption and decreases cooling efficiency.

Frequent door opening might cause an increase in Energy consumption.

The internal temperature of the appliance **and the Energy Consumption** may be affected also by the ambient temperature, as well as location of the appliance. Temperature setting should take into consideration these factors.

Reduce to a minimum door opening. When thawing frozen food, place them in the refrigerator.

The low temperature of the frozen products cools the food in the refrigerator. Allow warm food and drinks to cool down before placing in the appliance.

Positioning of the shelves in the refrigerator has no impact on the efficient usage of energy. Food should be placed on the shelves in such way to ensure proper air circulation (food should not touch each other and distance between food and rear wall should be kept).

You can increase storage capacity of frozen food by removing baskets and, if present, Stop Frost shelves, maintaining an equivalent energy consumption.

Do not worry of the noise coming from the compressor.

Declaration of conformity

- This appliance has been designed for preserving food and is manufactured in compliance with Regulation (CE) No. 1935/2004.



- This appliance has been designed, manufactured and marketed in compliance with:
 - safety objectives of the "Low Voltage" Directive 2014/35/EU (which replaces 2006/95/CE and subsequent amendments);
 - the protection requirements of Directive "EMC" 2014/30/EU.

Transport and storage

Products must be transported in the original packaging in a horizontal position. During transport and storage, protect the product from weathering and mechanical damage. Products are to be stored in individual packages in closed, dry, heated areas at a temperature of not lower than 5°C and relative humidity of not higher than 80%. The air in the areas must not contain acid and other vapors that affect materials of products. The service life of the product is 10 years. Shelf life is not fixed.

Manufacturer:

IKEA of Sweden AB

Box 702, 343 81 Älmhult, Sweden

Factory

Whirlpool EMEA S.p.A.

Cassinetta Factory - Loc. Cassinetta - 21024 Biandronno (Varese) - Italy

The importer and the entity authorized by the manufacturer:

LLC "IKEA TORG", bld. 1, microraiion IKEA, Khimki, Moscow region, 141400 Russia,

tel.: +7(495) 737-5301, fax: +7(495) 737-5324

This device was designed, manufactured, and sold in accordance with the standards of the Customs Union technical regulations, and with local normative legal documents.

The entity authorized by the manufacturer to take actions in Russian Federation for assessment of the conformity of products: LLC "Whirlpool RUS", Russian Federation, 127018, Moscow, Dvintsev street 12, building 1; tel.: +7 (495) 961-29-00

Made in Italy

For IKEA product quality issues, contact the seller: LLC IKEA DOM, bld. 1, microraiion IKEA, Khimki, Moscow region, 141400 Russia; tel.: +7 (495) 666-2929, www.ikea.ru

Life cycle: 10 years

After life cycle is finished, your product can become dangerous. So, after life cycle has been finished, or in case you decided to stop using product earlier, please address to appropriate officials to legally destroy the appliance"



IKEA GUARANTEE

How long is the IKEA guarantee valid?

This guarantee is valid for five (5) years from the original date of purchase of your appliance at IKEA. The original sales receipt, is required as proof of purchase. If service work is carried out under guarantee, this will not extend the guarantee period for the appliance.

Who will execute the service?

IKEA service provider will provide the service through its own service operations or authorized service partner network.

What does this guarantee cover?

The guarantee covers faults of the appliance, which have been caused by faulty construction or material faults from the date of purchase from IKEA. This guarantee applies to domestic use only. The exceptions are specified under the headline "What is not covered under this guarantee?" Within the guarantee period, the costs to remedy the fault e.g. repairs, parts, labour and travel will be covered, provided that the appliance is accessible for repair without special expenditure. On these conditions, the respective local regulations are applicable. Replaced parts become the property of IKEA.

What will IKEA do to correct the problem?

IKEA appointed Service Provider will examine the product and decide, at its sole discretion, if it is covered under this guarantee. If considered covered, IKEA Service Provider or its authorized service partner through its own service operations, will then, at its sole discretion, either repair the defective product or replace it with the same or a comparable product.

What is not covered under this guarantee?

- Normal wear and tear.
- Deliberate or negligent damage, damage caused by failure to observe operating instructions, incorrect installation or by connection to the wrong voltage, damage caused by chemical or electrochemical reaction, rust, corrosion or water damage including but not limited to damage caused by excessive lime in the water supply, damage caused by abnormal environmental conditions.
- Consumable parts including batteries and lamps.
- Non-functional and decorative parts which do not affect normal use of the appliance, including any scratches and possible color differences.

- Accidental damage caused by foreign objects or substances and cleaning or unblocking of filters, drainage systems or soap drawers.
- Damage to the following parts: ceramic glass, accessories, crockery and cutlery baskets, feed and drainage pipes, seals, lamps and lamp covers, screens, knobs, casings and parts of casings. Unless such damages can be proved to have been caused by production faults.
- Cases where no fault could be found during a technician's visit.
- Repairs not carried out by our appointed service providers and/or an authorized service contractual partner or where non-original parts have been used.
- Repairs caused by installation which is faulty or not according to specification.
- The use of the appliance in a non-domestic environment i.e. professional use.
- Transportation damages. If a customer transports the product to his home or another address, IKEA is not liable for any damage that may occur during transport. However, if IKEA delivers the product to the customer's delivery address, then damage to the product that occurs during this delivery will be covered by IKEA.
- Cost for carrying out the initial installation of the IKEA appliance. However, if an IKEA appointed Service Provider or its authorized service partner repairs or replaces the appliance under the terms of this guarantee, the appointed Service Provider or its authorized service partner will reinstall the repaired appliance or install the replacement, if necessary.

How country law applies

The IKEA guarantee gives you specific legal rights, which cover or exceed all the local legal demands. However these conditions do not limit in any way consumer rights described in the local legislation.

The dedicated AFTER SALES for IKEA appliances

Please don't hesitate to contact IKEA appointed After Sales Service Provider to:

- make a service request under this guarantee;

- ask for clarifications on installation of the IKEA appliance in the dedicated IKEA kitchen furniture;
- ask for clarification on functions of IKEA appliances.

To ensure that we provide you with the best assistance, please read carefully the Assembly Instructions and/or the User Manual before contacting us.

How to reach us if you need our service



Please refer to the last page of this manual for the full list of IKEA appointed After Sales Service Provider and relative national phone numbers.

- i** In order to provide you a quicker service, we recommend to use the specific phone numbers listed on this manual. Always refer to the numbers listed in the booklet of the specific appliance you need an assistance for. Please also always refer to the IKEA article number (8 digit code) and 12 digit service number placed on the rating plate of your appliance.

- i** **SAVE THE SALES RECEIPT!** It is your proof of purchase and required for the guarantee to apply. The sales receipt also reports the IKEA name and article number (8 digit code) for each of the appliances you have purchased.

Do you need extra help?

For any additional questions not related to After Sales of your appliances please contact your nearest IKEA store call centre. We recommend you read the appliance documentation carefully before contacting us.

Coverage for equipment purchased in Russia

This warranty is applicable only to equipment purchased in Russia. The warranty service obligations remain in force only if the item was installed in accordance with the following requirements:

- the technical requirements accepted in the country where the customer applied for warranty service;
- the safety rules given in the installation instructions and user manual.

**BELGIË - BELGIQUE - BELGIEN**

Telefoon/Numéro de téléphone/Telefon-Nummer:	026200311	
Tarief/Tarif/Tariff:	Lokaal tarief/Prix d'un appel local/Ortstarif	
Openingsstijd:	Maandag - Vrijdag	8.00 - 20.00
Heures d'ouverture:	Lundi - Vendredi	8.00 - 20.00
Öffnungszeiten:	Montag - Freitag	8.00 - 20.00

БЪЛГАРИЯ

Телефонен номер:	02 4003536	
Тарифа:	Локална тарифа	
Работно време:	понеделник - петък	8.00 - 20.00

ČESKÁ REPUBLIKA

Telefonní číslo:	225376400	
Sazba:	Místní sazba	
Pracovní doba:	Pondělí - Pátek	8.00 - 20.00

DANMARK

Telefonnummer:	70150909	
Takst:	Lokal takst	
Åbningstid:	Mandag - fredag	9.00 - 20.00
	Lørdag (Åbent udvalgte søndage, se IKEA.dk)	9.00 - 18.00

DEUTSCHLAND

Telefon-Nummer:	06929993602	
Tarif:	Ortstarif	
Öffnungszeiten:	Montag - Freitag	8.00 - 20.00

ΕΛΛΑΔΑ

Τηλεφωνικός αριθμός:	2109696497	
Χρέωση:	Τοπική χρέωση	
Ώρες λειτουργίας:	Δευτέρα - Παρασκευή	8.00 - 20.00

ESPAÑA

Téléfono:	913754126 (España Continental)	
Tarifa:	Tarifa local	
Horario:	Lunes - Viernes	8.00 - 20.00

EESTI

<http://www.ikea.com>

FRANCE

Numéro de téléphone:	0170480513	
Tarif:	Prix d'un appel local	
Heures d'ouverture:	Lundi - Vendredi	9.00 - 21.00

HRVATSKA

Broj telefona:	0800 3636	
Tarifa:	Lokalna tarifa	
Radno vrijeme:	Ponedjeljak - Petak	8.00 - 20.00

ÍSLAND

Símanúmer:	5852409	
Kostnaður við símtal:	Almennt mínútuverð	
Opnunartími:	Mánudaga - Föstudaga	9.00 - 17.00

ITALIA

Telefono:	0238591334	
Tariffa:	Tariffa locale	
Orari d'apertura:	Lunedì - Venerdì	8.00 - 20.00

LATVIJA

<http://www.ikea.com>

LIETUVIJA

Telefono numeris:	(0) 520 511 35	
Skambučių kaina:	Vietos mokestis	
Darbo laikas:	Nuo pirmadienio iki penktadienio	8.00 - 20.00

LUXEMBOURG

Numéro de téléphone:	035220882569	
Tarif:	Prix d'un appel local	
Heures d'ouverture:	Lundi - Vendredi	8.00 - 18.00

MAGYARORSZÁG

Telefon szám:	(06-1)-3285308	
Tarifa:	Helyi tarifa	
Nyitvatartási idő:	Hétfőtől Péntekig	8.00 - 20.00

NORGE

Telefon nummer:	23500112	
Takst:	Lokal takst	
Åpningstider:	Mandag - fredag	8.00 - 20.00

NEDERLAND

Telefoon:	0900-235 45 32 en/of 0900 BEL IKEA	
	0031-50 316 8772 international	
Tarief:	Geen extra kosten. Alleen lokaal tarief.	
Openingstijd:	Maandag t/m - Vrijdag	8.00 - 21.00
	Zaterdag	9.00 - 21.00
	Zondag / Feestdagen	10.00 - 18.00

ÖSTERREICH

Telefon-Nummer:	013602771461	
Tarif:	Ortstarif	
Öffnungszeiten:	Montag - Freitag	8.00 - 20.00

POLSKA

Numer telefonu:	225844203	
Stawka:	Koszt połączenia według taryfy operatora	
Godziny otwarcia:	Montag - Freitag	8.00 - 20.00

PORTUGAL

Telefone:	213164011	
Tarifa:	Tarifa local	
Horário:	Segunda - Sexta	9.00 - 21.00

ROMÂNIA

Număr de telefon:	021 2044888	
Tarif:	Tarif local	
Orar:	Luni - Vineri	8.00 - 20.00

РОССИЯ

Телефонный номер:	84957059426	
Стоимость звонка:	Местная стоимость звонка	
Время работы:	Понедельник - Пятница	9.00 - 21.00
	(Московское время)	

SCHWEIZ - SUISSE - SVIZZERA

Telefon-Nummer/Numéro de téléphone/Telefono:	0225675345	
Tarif/Tarif/Tariffa:	Ortstarif/Prix d'un appel local/Tariffa locale	
Öffnungszeiten:	Montag - Freitag	8.00 - 20.00
Heures d'ouverture:	Lundi - Vendredi	8.00 - 20.00
Orario d'apertura:	Lunedì - Venerdì	8.00 - 20.00

SLOVENSKO

Telefónne číslo:	(02) 50102658	
Cena za hovor:	Cena za miestny hovor	
Pracovná doba:	Pondelok až piatok	8.00 - 20.00

SLOVENIJA

<http://www.ikea.com>

SRBIJA

Број телефона:	011 7 555 444	
стопа:	lokalna курс	
Радно време:	Понедељак - субота	9.00 - 20.00
	недеља	9.00 - 18.00

SUOMI

Puhelinnumero:	0981710374	
Taxa:	Yksikköhinta	
Aukioloaika:	Maanantaista perjantaihin	8.00 - 20.00

SVERIGE

Telefon nummer:	0775-700 500	
Taxa:	Lokal samtal	
Öppet tider:	Måndag - Fredag	8.30 - 20.00
	Lördag - Söndag	9.30 - 18.00

UNITED KINGDOM - IRELAND

Phone number:	02076601517	
Rate:	Local rate	
Opening hours:	Monday - Friday	8.00am - 6.00pm
	Saturday	8.30am - 4.30pm
	Sunday	9.30am - 3.30pm

400011197353



18535

AA-2042525-3