

BEJUBLAD

RU

GB



Design and Quality
IKEA of Sweden

РУССКИЙ
ENGLISH

4
29



На последней странице руководства приведен полный перечень официальных сервисных центров IKEA с номерами телефонов для каждой страны.



Please refer to the last page of this manual for the full list of IKEA appointed Authorized Service Centre and relative national phone number

Указатель

Информация по технике безопасности	4	Управление электропитанием	18
Установка	8	Требования к кухонной посуде	19
Подключение к сети	9	Уход и чистка	20
Описание изделия	11	Устранение неисправностей	21
Индикаторы	11	Технические характеристики варочной панели	23
Панель управления	12	Энергоэффективность варочной панели	23
Ограничение мощности	13	Паспортная табличка	24
Функции	14	Экологические аспекты	25
Таблица способов приготовления	16	ГАРАНТИЯ КОМПАНИИ ИКЕА	25
Настройка меню пользователя	17		

Информация по безопасности

 Для вашей безопасности и обеспечения правильной работы электроприбора, пожалуйста, внимательно прочитайте это руководство перед установкой и эксплуатацией. Храните это руководство вместе с прибором, даже если он продан или передан третьим лицам.

Пользователи должны знать все эксплуатационные и технические характеристики прибора.

Эти варочные панели имеют индукционные системы, соответствующие требованиям стандартов по ЭМС и директиве по ЭМП. Их эксплуатация не должна мешать работе других электронных устройств. Владельцы кардиостимуляторов и люди, использующие другие электронные имплантаты, должны проконсультироваться со своим врачом или производителем имплантированного устройства, чтобы оценить, достаточно ли оно устойчиво к помехам.

 Только квалифицированные специалисты должны проводить подключение к сети. Перед подключением ознакомьтесь с разделом «ПОДКЛЮЧЕНИЕ К СЕТИ».

Для приборов с кабелем электропитания клеммы, или участок провода между точкой крепления кабеля и клеммами, должны быть расположены таким образом, чтобы можно было отвести

провода под напряжением перед проводом заземления в случае выхода кабеля из своей точки крепления.

- Производитель не несет ответственности за любой ущерб, вызванный неправильной установкой.
- Убедитесь, что источник питания соответствует источнику питания, указанному на паспортной табличке, прикрепленной к внутренней части изделия.
- Выключатели должны быть установлены в стационарной системе в соответствии с правилами прокладки электропроводки.
- Для приборов класса I убедитесь, что внутренний источник питания обеспечивает надлежащую систему заземления.
- Подключите изделие к электросети с помощью всеполярного выключателя.
- Если кабель питания поврежден, его должен заменить производитель, авторизованный сервис центр или квалифицированный специалист во избежание потенциальной опасности.

 **ПРЕДУПРЕЖДЕНИЕ:** Удалите защитную пленку перед установкой прибора.

- Используйте винты и другие элементы, поставляемые с прибором.

 **ПРЕДУПРЕЖДЕНИЕ:** Невыполнение инструкций при установке винтов или крепежных устройств, может привести к поражению электрическим током.

- Чистка и обслуживание прибора детьми без присмотра старших не допускается.
- Необходимо следить за тем, чтобы дети не играли с прибором.
- Данный электроприбор не предназначен для использования детьми, инвалидами, лицами с ограниченными умственными способностями без надлежащего присмотра ответственным взрослым лицом и предварительного инструктажа по технике

безопасности.

- Дети от 8 лет и старше, инвалиды, лица с ограниченными умственными способностями или с недостаточным опытом и знаниями могут пользоваться прибором только в присутствии старших и после соответствующего инструктажа по технике безопасности. Не позволяйте детям играть с электроприбором.

⚠ ПРЕДУПРЕЖДЕНИЕ: Прибор и его доступные части сильно нагреваются во время эксплуатации.

Будьте предельно осторожны и не касайтесь нагретых деталей.

Дети до 8 лет не должны находиться рядом с прибором без присмотра старших.

ПРЕДУПРЕЖДЕНИЕ: Если на поверхности есть трещины, выключите прибор во избежание риска поражения электрическим током.

- Не включайте устройство, если поверхность потрескалась или в толще материала видны какие-либо повреждения.
- Не прикасайтесь к прибору, если ваши руки или тело мокрые.
- Не используйте паровые приборы для очистки изделия.
- Не кладите металлические предметы, такие как ножи, вилки, ложки и крышки кастрюли, на поверхность варочной панели, так как они могут перегреться.
- Не забывайте выключать варочную панель после использования, не полагайтесь на датчики наличия посуды.

ПРЕДУПРЕЖДЕНИЕ: Приготовление пищи на панели в масле и жире без присмотра может представлять опасность и привести к пожару. НИКОГДА не пытайтесь потушить огонь водой; напротив, выключите прибор и погасите пламя, например, накрыв его крышкой сковороды или противопожарным одеялом.

ОСТОРОЖНО: Необходимо контролировать процесс приготовления. Необходимо постоянно контролировать

короткий процесс приготовления.

- Прибор не предназначен для включения с использованием внешнего таймера или отдельной системы с дистанционным управлением.

ПРЕДУПРЕЖДЕНИЕ: Опасность пожара: не оставляйте предметы на варочной поверхности.

- Необходимо установить прибор так, чтобы была возможность отключения от источника электропитания с таким расстоянием между контактами (3 мм), которое обеспечивает полное отключение в условиях перегрузки категории III.
- Не допускайте воздействия атмосферных явлений на прибор (дождь, солнце).
- Храните упаковочный материал в недоступном для детей и животных месте.
- Убедитесь, что устройство подключено непосредственно к розетке питания.
- Не используйте адаптеры, многоместные розетки или удлинительные кабели для подключения устройства.
- Никогда не используйте прибор для целей, отличных от тех, для которых он предназначен.
- Во время использования фритюрницы прибор должен находиться под постоянным наблюдением: масло может загореться, если станет слишком горячим.
- Не эксплуатируйте прибор, используя внешний таймер или отдельную систему с дистанционным управлением.
- Во избежание перегрева никогда не устанавливайте прибор за декоративной дверцей.
- Не наступайте на прибор, так как это может повредить его.
- Не ставьте горячие кастрюли и сковороды на края, так как это может повредить силиконовые уплотнения.

Установка

Процесс установки должен соответствовать действующим в стране использования законам, постановлениям, директивам и стандартам (правила и нормы электробезопасности, правила утилизации и т. д.)!

- Для получения дополнительной информации об установке см. инструкцию по сборке.
- Не используйте силиконовый герметик между прибором и рабочей поверхностью.
- Убедитесь, что пространство под варочной панелью достаточное для циркуляции воздуха. Пожалуйста, обратитесь к инструкции по сборке.
- Нижняя часть прибора может нагреваться. Если прибор установлен над выдвижными ящиками, обязательно установите пожаробезопасную разделительную панель под прибором, чтобы предотвратить доступ к нижней поверхности. Пожалуйста, обратитесь к инструкции по сборке.
- Вентиляция прибора должна обеспечиваться в соответствии с инструкциями производителя.
- Для обеспечения вентиляции изделия сделайте в блоке, предназначенном для установки варочной панели, переднее отверстие площадью не менее 28 см².

Требования к кухонным гарнитурам

- Если прибор установлен на легковоспламеняющихся материалах, необходимо строго соблюдать инструкции и правила, касающиеся низковольтных установок и

предотвращения пожаров.

- Компоненты встраиваемых блоков (пластиковые материалы и шпон) должны быть закреплены с помощью термостойкого клея (термостабильность минимум 85 °С). Использование неподходящего материала и клея может привести к деформации и отслоению.
- Допускается использование декоративных бордюров из древесины лиственных пород вокруг рабочей поверхности за прибором, при условии, что минимальное расстояние всегда соответствует указаниям установочных чертежей.

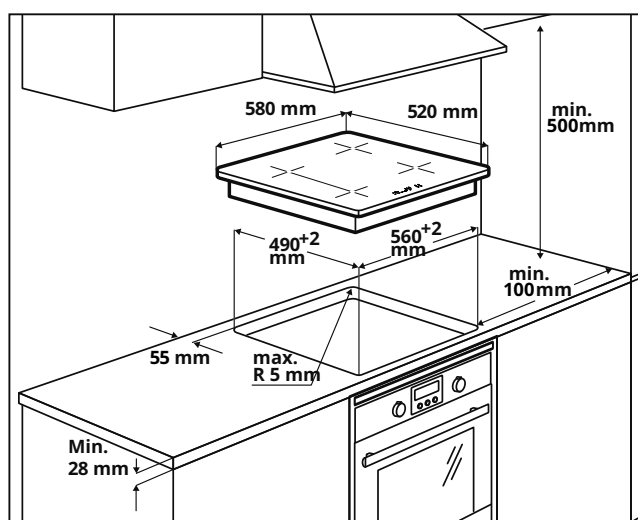

- Для получения дополнительной информации об установке см. инструкцию по сборке.
- Если под варочной панелью нет духовки, установите разделительную панель под прибором в соответствии с инструкцией по сборке.

Подключение к электросети

! **ПРЕДУПРЕЖДЕНИЕ:** Электрические подключения должны выполняться исключительно авторизованным установщиком.

- Перед подключением убедитесь, что номинальное напряжение прибора, указанное на специальной табличке, соответствует напряжению в сети. Табличка с данными прикреплена к нижней части варочной поверхности.
- Используйте только оригинальные компоненты, поставляемые отделом запасных частей.
- Устройство не оснащено сетевым кабелем. Купите подходящий кабель у специализированного продавца.
- В случае повреждения замените кабели питания соответствующими оригинальными. Обратитесь в колл-центр вашего магазина ИКЕА.

! **Внимание!** Не паяйте кабели!

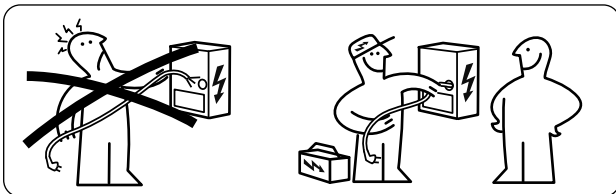

Подключение к электросети

- Следуйте схеме подключения (расположена на нижней стороне изделия).
- Это устройство соединяется по схеме «звезда» и требует кабеля питания H05V2V2-F. На кабель необходимо установить обжимные втулки. В соответствии со стандартом IEC для однофазного подключения используйте силовой кабель 3 x 4 мм², для двухфазного подключения - силовой кабель 4 x 2,5 мм². Наружный диаметр силового кабеля: мин. 8 мм - макс. 12 мм. Пожалуйста, соблюдайте конкретные национальные нормы.
- Соединительные клеммы находятся под крышкой распределительной коробки.
- Проверьте, чтобы характеристики электрической проводки в доме (напряжение, максимальная мощность и ток) были совместимы с электрическими параметрами прибора.
- Соедините прибор как показано на схеме (в соответствии с требованиями к сетевому напряжению действующих в стране установки нормативных документов).

Схема подключения со стороны дома

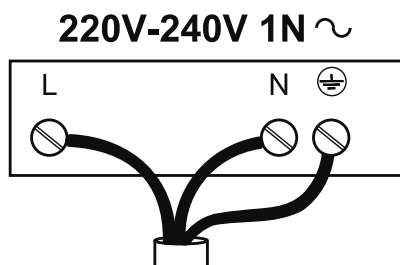

L = черный или коричневый
 N = синий
 ⊕ = желтый/зеленый

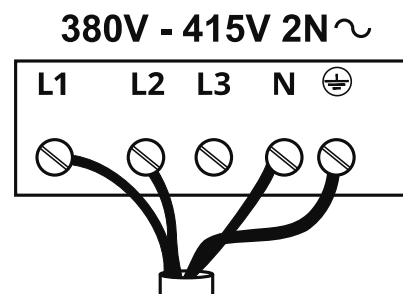

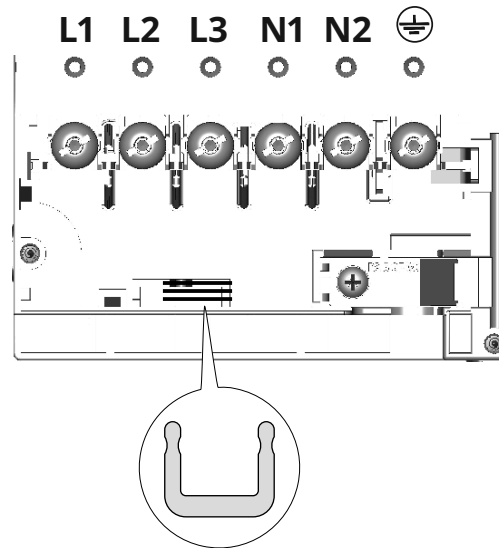

L1 = коричневый
 L2 = черный
 N = синий
 ⊕ = желтый/зеленый

Схема подключения со стороны дома

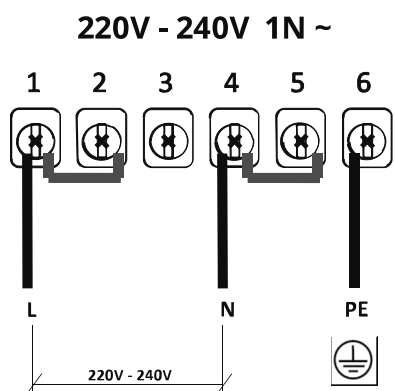

Вставьте шунты  между клеммами, как показано



- L = черный или коричневый
- N = синий
-  = желтый/зеленый

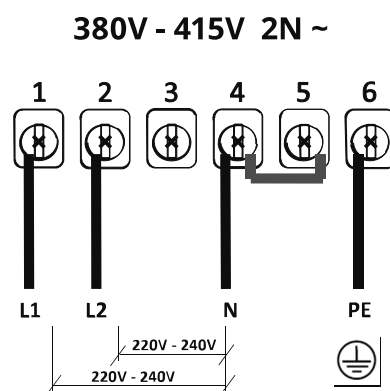

- L1 = коричневый
- L2 = черный
- N = синий
-  = желтый/зеленый

Описание изделия

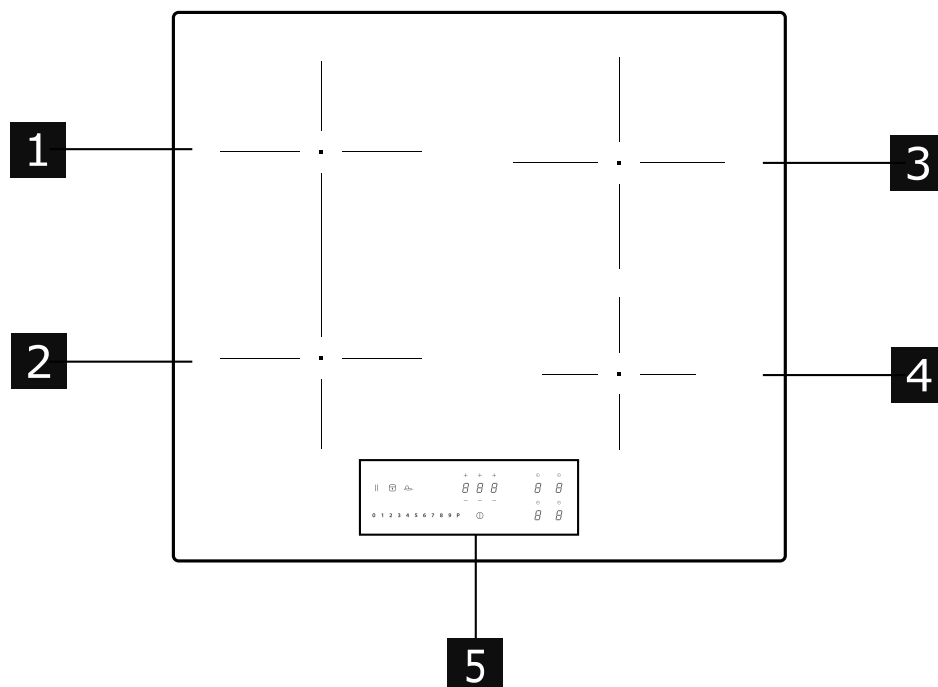

- 1** Конфорка (210 x 190 мм), мощность: 2100 Вт, мощность с функцией «Бустер»: 3000 Вт.
- 2** Конфорка (210 x 190 мм), мощность: 2100 Вт, мощность с функцией «Бустер»: 3000 Вт.
- 3** Конфорка (200 мм), мощность: 2300 Вт, мощность с функцией «Бустер»: 3000 Вт.
- 4** Конфорка (145 мм), мощность: 1400 Вт, мощность с функцией «Бустер» 1850 Вт.
- 5** Панель управления

- 1 + 2** Две конфорки, объединенные функцией «Мост» (210 x 380 мм) 3000 Вт, с функцией «Бустер» 3700 Вт.

Индикаторы

Распознавание посуды

Каждая конфорка оборудована системой распознавания посуды. Система «обнаружения» посуды распознает кастрюли с намагничиваемым основанием, подходящие для использования с индукционными варочными панелями. Если убрать кастрюлю во время работы прибора или использовать неподходящую посуду, на дисплее появится символ **U**.

Индикатор остаточного тепла

Индикатор остаточного тепла - это элемент безопасности, показывающий, что поверхность варочной зоны все еще находится при температуре 50 °C или выше, что может вызвать ожоги при прикосновении голый рукой. На индикаторе соответствующей конфорки появится символ **H**.

Панель управления

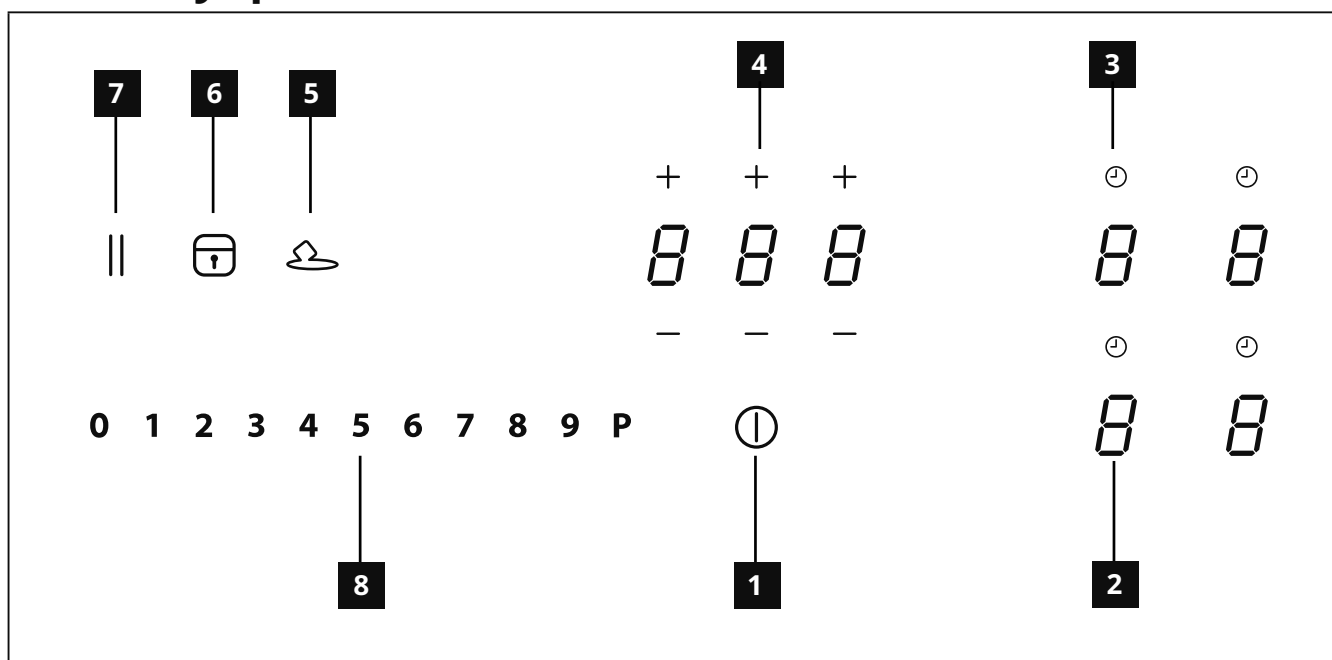

- 1** Вкл/выкл
- 2** Индикатор уровня мощности
- 3** Символ таймера
- 4** Управление таймером и индикатор времени приготовления
- 5** Кнопка функции растапливания
- 6** Кнопка функции блокировки
- 7** Кнопка функции паузы
- 8** Сенсорная шкала

Конфорки можно активировать нажатием соответствующего символа **8**. Символ становится ярче, чтобы подтвердить действие.

Когда кастрюля помещается на одну из 4 конфорок, варочная панель автоматически обнаруживает ее наличие, после чего загорается соответствующий символ и включается необходимая конфорка.

Если на плите нет посуды или других предметов, символы отображаться не будут.

На панели управления всегда можно выбрать те функции, которые видны, но не ярко подсвечены. Выбирайте функции, коснувшись самого символа.

Ограничение мощности

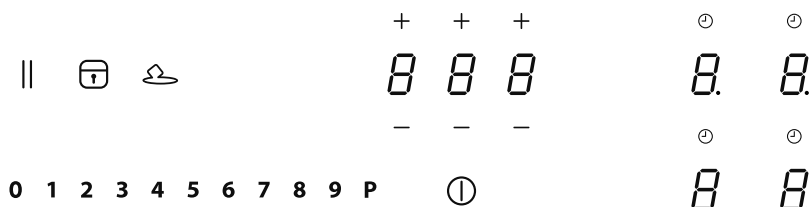

При первом подключении к домашней сети специалист должен настроить мощность конфорок на основе фактических возможностей и мощности самого источника питания.

Если в этом нет необходимости, варочную панель можно включить напрямую, используя ①, в противном случае выполните следующие действия для доступа к меню.

Подключите варочную панель к электросети.

1. Все символы загорятся на несколько секунд, после чего они погаснут, а символ продолжит мигать.
2. Нажмите и удерживайте . На дисплеях зон появится .
3. Удерживая , начните нажимать дисплеи зон в направлении против часовой стрелки, начиная с нижнего правого края.

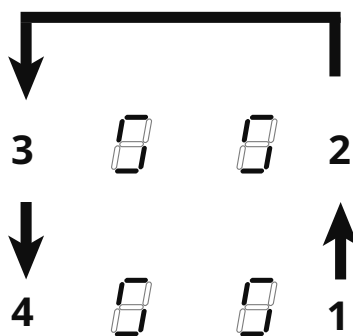

Задний правый дисплей показывает и номер, указывающий тип меню. Передний правый дисплей показывает число, которое зависит от параметров, указанных в выборе.

Выберите дисплей с помощью и нажмите «8» на панели мощности.

Выберите другой дисплей и правильную настройку.

Для получения подробной информации см. таблицу ниже:







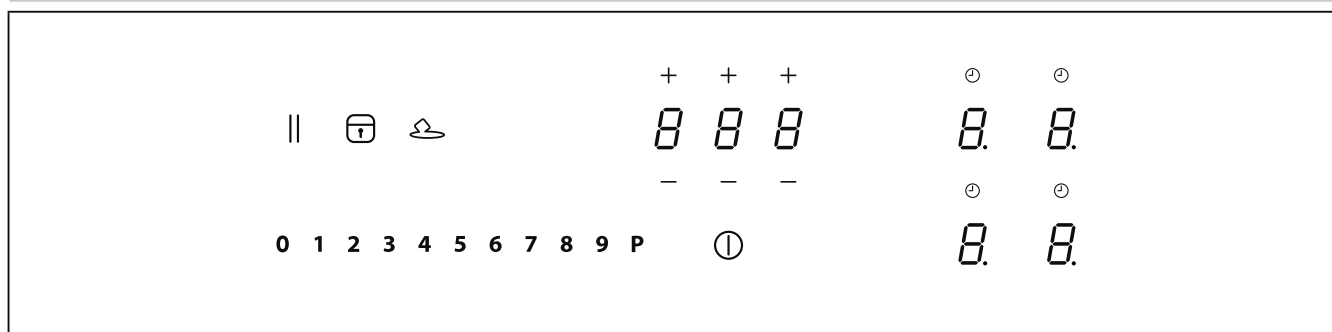

Значение на панели мощности	кВт	Примечания
0	7,4 кВт	Стандартная начальная настройка
1	6 кВт	
2	5 кВт	
3	4 кВт	
4	3,5 кВт	
5	3 кВт	
6	2,5 кВт	

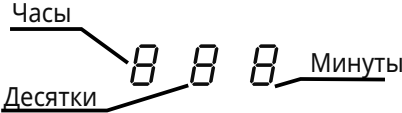
После ввода правильного значения, подтвердите его нажатием и удерживанием ①.

Режимы



<p>Защита от детей</p>	<p>Эта функция предотвращает случайное включение прибора.</p> <p>Включение: Если кастрюля поставлена, нажмите и удерживайте в течение 3 секунд соответствующий дисплей. Если кастрюля не поставлена, нажмите и удерживайте в течение 3 секунд один из 4 дисплеев (не видно) рядом с точкой с левой стороны. Отпустите и проведите пальцем от 0 до 9 вдоль панели мощности, которая показывает последовательность действий. На всех дисплеях появится символ .</p> <p>Описанные операции необходимо выполнить в течение 10 секунд.</p> <p>Чтобы отключить: нажмите и удерживайте в течение 3 секунд один из 4 дисплеев конфорок. Отпустите и проведите пальцем от 9 до 0 вдоль панели мощности, которая показывает последовательность действий.</p> <p>Описанные операции необходимо выполнить в течение 10 секунд.</p>
<p>Замок</p>	<p>Во время эксплуатации можно заблокировать функции варочной панели, например, для чистки. Функция остается активной, даже если варочная панель выключается и снова включается. При отключении питания функция отключается.</p> <p>Для включения: нажмите и удерживайте в течение 1 секунды.</p> <p>Для выключения: нажмите .</p>
<p>Функция «Бустер»</p>	<p>Для каждой конфорки можно установить дополнительный уровень мощности максимум на 5 минут.</p> <p>Для включения: выберите одну из 4 конфорок и выберите значение «P» на панели мощности. На дисплее появится соответствующий символ .</p> <p>Для выключения: выберите одно из других возможных значений на панели мощности.</p>
<p>Таймер конфорок</p>	<p>Таймер для отключения определенной конфорки после установки времени. Конфорки можно запрограммировать индивидуально, так как все они имеют свой таймер.</p> <p>Включение: Во время работы конфорки нажмите на соответствующий символ , чтобы получить доступ к командам управления таймером для этой конфорки. На 3 дисплеях отобразится «0 0 0». Нажмите «+» или «-», чтобы установить время обратного отсчета.</p> <div style="text-align: center;"> </div> <p>Не трогайте ничего в течение 10 секунд, чтобы подтвердить время. Когда обратный отсчет заканчивается, на дисплеях снова отображаются нули и звучит акустический сигнал. Его можно отключить, нажав любую из кнопок.</p> <p>Если таймер активен более чем на одной конфорке, 3 дисплея всегда будут отображать значение таймера с наименьшим интервалом времени.</p> <p>Отключение: Во время работы конфорки нажмите на соответствующий символ , чтобы получить доступ к командам управления таймером для этой конфорки. Установите «0 0 0» на трех дисплеях, используя «+» или «-».</p>

Таймер (универсальный)	<p>Таймер со звуковым оповещением для универсального использования.</p> <p>Включение: Включите варочную панель, убедившись, что на ней нет посуды или активных конфорок. 3 дисплея для управления таймером показывают «- - -».</p> <p>Нажмите дисплей для доступа к меню таймера и отображения символов «0 0 0».</p> <p>Нажмите «+» или «-», чтобы установить обратный отсчет.</p>																					
																						
	<p>Не трогайте ничего в течение 10 секунд, чтобы подтвердить время.</p> <p>Когда обратный отсчет заканчивается, на дисплеях снова отображаются нули и звучит акустический сигнал. Его можно отключить, нажав любую из кнопок.</p> <p>Повторите описанные действия, чтобы изменить значение обратного отсчета.</p>																					
	<p>Отключение: Включите варочную панель, убедившись, что на ней нет посуды или активных конфорок. Нажмите дисплей для доступа к меню таймера и используйте «+» и «-», чтобы установить на дисплее «0 0 0».</p>																					
Растапливание	<p>Для включения: выберите одну из 4 конфорок и нажмите .</p> <p>На дисплее соответствующей конфорки появится .</p>																					
	<p>Для отключения: нажмите  или .</p>																					
Функция разогрева	<p>Эта функция используется для разогрева кастрюли на максимальной мощности, прежде чем продолжить приготовление на выбранном уровне. Период времени, в течение которого конфорка будет работать на максимальной мощности, зависит от заданного уровня мощности. Смотрите таблицу:</p>																					
	<table border="1"> <thead> <tr> <th>Степ. Мощность</th> <th>Время</th> </tr> </thead> <tbody> <tr> <td>1</td> <td>48 секунд</td> </tr> <tr> <td>2</td> <td>144 секунды</td> </tr> <tr> <td>3</td> <td>230 секунд</td> </tr> <tr> <td>4</td> <td>312 секунд</td> </tr> <tr> <td>5</td> <td>408 секунд</td> </tr> <tr> <td>6</td> <td>120 секунд</td> </tr> <tr> <td>7</td> <td>168 секунд</td> </tr> <tr> <td>8</td> <td>216 секунд</td> </tr> <tr> <td>9</td> <td>недоступно</td> </tr> <tr> <td>P</td> <td>недоступно</td> </tr> </tbody> </table>	Степ. Мощность	Время	1	48 секунд	2	144 секунды	3	230 секунд	4	312 секунд	5	408 секунд	6	120 секунд	7	168 секунд	8	216 секунд	9	недоступно	P
Степ. Мощность	Время																					
1	48 секунд																					
2	144 секунды																					
3	230 секунд																					
4	312 секунд																					
5	408 секунд																					
6	120 секунд																					
7	168 секунд																					
8	216 секунд																					
9	недоступно																					
P	недоступно																					
	<p>Для активации поставьте кастрюлю на варочную панель и выберите конфорку. Затем нажмите и удерживайте в течение 3 секунд выбранное значение (от 1 до 8) на панели мощности. На дисплее соответствующей варочной зоны отображается символ «A».</p> <p>Можно увеличить уровень мощности, однако при его уменьшении функция деактивируется. Функцию также можно отключить нажав и удерживая в течение 3 секунд кнопку соответствующей конфорки.</p>																					
Функция паузы	<p>Эта функция позволяет приостанавливать/возобновлять любую другую активную функцию на варочной панели, уменьшая мощность в варочной зоне и все функции до нуля. Если функция паузы не будет отключена в течение 10 минут, варочная панель отключится автоматически.</p>																					
	<p>Включение: Поставьте кастрюлю на варочную панель, выберите конфорку. Затем нажмите и удерживайте кнопку Пауза  не менее 1 секунды. На дисплеях появится символ .</p>																					
	<p>Для отключения: нажмите и удерживайте символ  в течение 1 секунды, пока он не начнет мигать. В течение 10 секунд нажмите любую другую кнопку. Функция деактивирована и варочная панель продолжает работать с предыдущей настройкой.</p>																					



Функция возврата настроек	Эта функция используется для вызова всех настроек функций варочной панели при случайном выключении или внезапном отключении питания.
	После выключения варочной панели, если ее включить в течение 6 секунд с помощью  , кнопка  будет мигать в течение 6 секунд. Нажмите кнопку  , чтобы восстановить ранее установленные функции. Для подтверждения действия звучит акустический сигнал.
Функция «Мост»	Эта функция позволяет объединить 2 конфорки, чтобы ими можно было управлять как одной большой варочной зоной. Это позволяет использовать посуду с большим дном. Конфорки, которые можно выбрать для этой функции, находятся слева.
	Для включения/выключения: одновременно нажмите символы левой варочной зоны, чтобы выбрать 2 конфорки для формирования моста. Удерживайте кнопки пока не появится символ  , свидетельствующий о том, что функция активирована. Другой дисплей используется для установки уровня мощности.

Таблица способов приготовления

Уровень мощности	Способ приготовления	Практическое применение
1	Растапливание, разогревание на медленном огне	Сливочное масло, шоколад, желатин, соусы
2	Растапливание, разогревание на медленном огне	Сливочное масло, шоколад, желатин, соусы
3	Разогрев	Рис
4	Длительное приготовление, уваривание, тушение	Овощи, картофель, соусы, фрукты, рыба
5	Длительное приготовление, уваривание, тушение	Овощи, картофель, соусы, фрукты, рыба
6	Длительное приготовление, томление	Макаронные изделия, супы, тушеное мясо
7	Щадящая жарка	Картофель рести (картофель фри), омлеты, жареные блюда, блюда в панировке, колбасы
8	Жарка, фритирование	Мясо, картофельные чипсы
9	Быстрая жарка на сильном огне	Стейк
P	Быстрое нагревание	Кипячение воды

Настройка меню пользователя

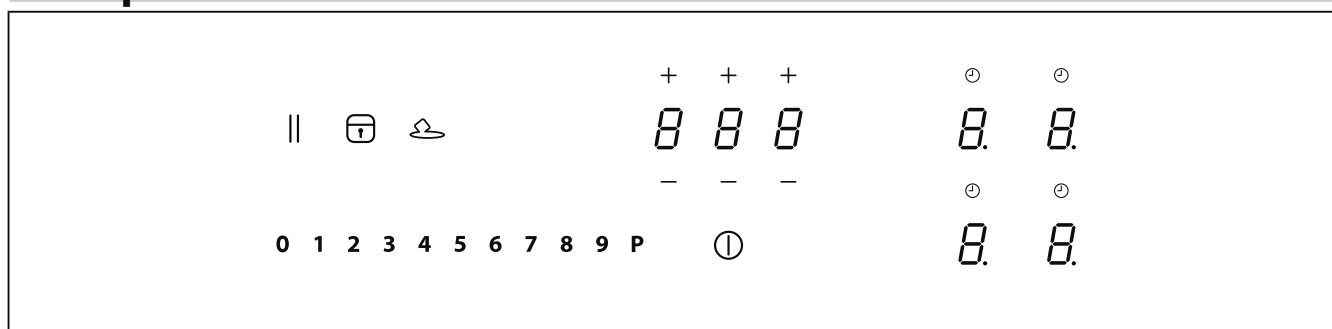

Нажмите .

Нажмите  снова и удерживайте в течение 3 секунд.

1. Кнопка || начнет мигать.
2. Нажмите и удерживайте || . На дисплее зоны появится символ **S**.
3. Удерживая || , начните нажимать дисплеи зон в направлении по часовой стрелке, начиная с нижнего левого края.

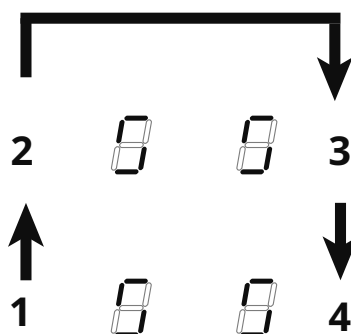

Задний левый дисплей попеременно показывает **S** и число от 2 до 7, обозначающее тип меню. Передний левый дисплей показывает число, которое зависит от параметров, указанных в выборе. Выберите число на панели мощности для доступа к меню настроек и введите значение. Для получения подробной информации см. таблицу ниже:

Код меню	Описание	Значение
U2	Меню для управления громкостью звука кнопок.	0 (звук выключен) - 1 (мин.) - 3 (макс.)
U3	Меню для управления громкостью акустического сигнала таймера.	0 (звук выключен) - 1 (мин.) - 3 (макс.)
U4	Меню для управления уровнем освещения дисплея.	0 (макс.) - 9 (мин.)
U5	Меню для управления отображением обратного отсчета.	0 (отображение выключено) - 1 (отображение включено)
U6	Меню выбора постоянно активной функция распознавания посуды.	0 (активна) - 1 (неактивна)
U7	Меню для настройки выключения сигнала таймера обратного отсчета.	0 (непрерывно мигает и выключается) 1 (десять миганий и выключается) 2 (одно мигание и выключается)

После ввода правильного значения подтвердите его нажатием и удерживанием  в течение 2 секунд.

Чтобы выйти из меню без сохранения, нажмите || .

Если никакие действия не выполняются, пользовательское меню закроется через 1 минуту.

Управление энергопотреблением

Данное изделие оснащено системой электронного управления энергопотреблением. Смотрите рисунок.

Эта функция контролирует электрическую нагрузку и ограничивает максимальную выходную мощность до 3700 Вт для каждой группы варочных зон (1+2 и 3+4), оптимизируя распределение мощности и предотвращая перегрузку системы.

Варочная панель в режиме полной мощности - функция делит мощность между варочными зонами, принадлежащими к той же группе, и автоматически уменьшает мощность другой зоны, если это необходимо (последняя команда имеет наивысший приоритет).

Варочная панель с настройкой ограничения мощности - функция делит мощность между варочными зонами и не позволяет устанавливать мощность для других зон, превышающую ограничение (для увеличения мощности отдельной зоны, необходимо снизить вручную мощность других зон).

Пример:

Если уровень увеличения мощности (P) выбран для варочной зоны 1, уровень мощности варочной зоны 2 не может одновременно превышать уровень мощности 9 и будет автоматически ограничен.

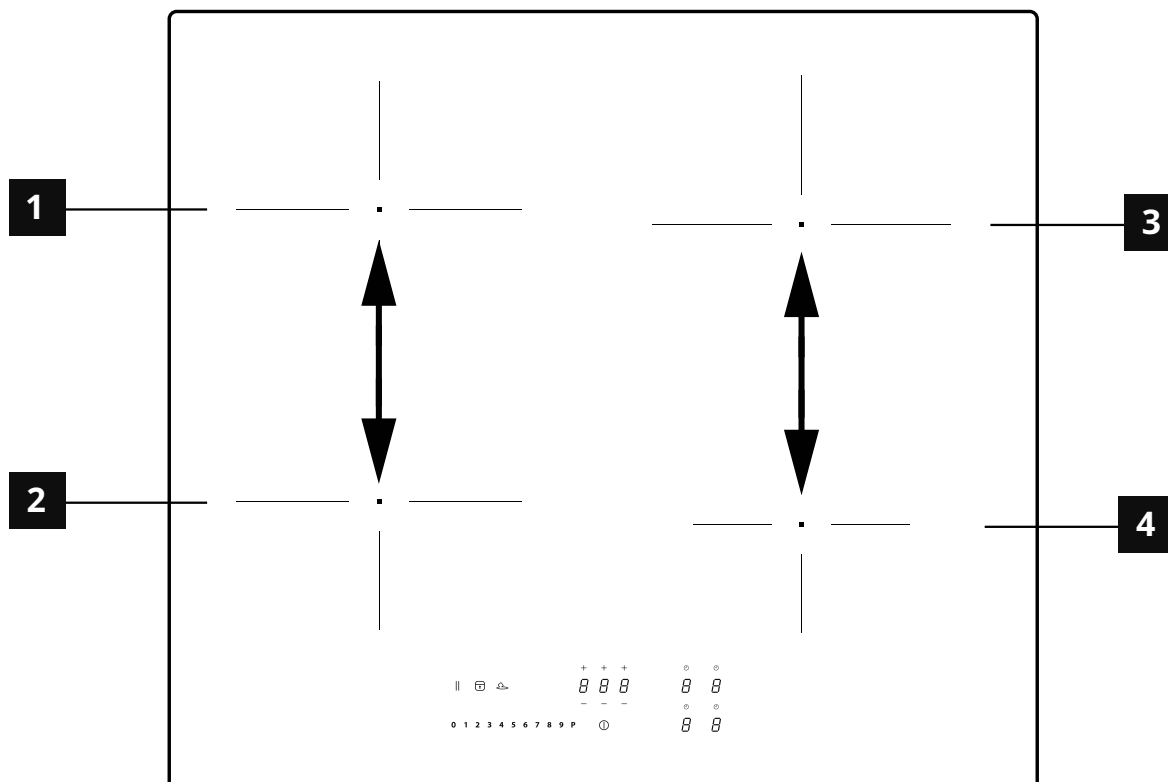

Требования к кухонной посуде

Какую посуду использовать

Используйте только кастрюли и сковороды с дном из ферромагнитного материала, подходящие для приготовления пищи с помощью индукционной варочной панели:

- чугун
- эмалированная сталь
- углеродистая сталь
- нержавеющая сталь (не все типы)
- алюминий с ферромагнитным покрытием или ферромагнитной пластиной

Чтобы определить, подходит ли кастрюля или сковорода, найдите специальный символ  (обычно расположен внизу). Вы также можете поднести магнит ко дну. Если он притягивается ко дну, посуда будет работать на индукционной варочной панели.

Для обеспечения оптимальной эффективности всегда используйте кастрюли и сковороды с плоским дном, которое равномерно распределяет тепло. Если дно неровное, это повлияет на мощность и теплопроводность.

Порядок использования

Минимальный диаметр основания кастрюли/сковороды для разных варочных зон
Для обеспечения правильного функционирования варочной панели, кастрюля должна покрывать одну или несколько контрольных точек, указанных на поверхности панели, и должна иметь подходящий минимальный диаметр.

Всегда используйте конфорку, которая лучше всего соответствует диаметру дна кастрюли.

Конфорки	Диаметр посуды (мм)	
	мин. Ø (рекомендуется)	макс. Ø (рекомендуется)
Мост с левой стороны	190 мм	370 мм
Правая задняя	110 мм	200 мм
Правая передняя	110 мм	145 мм
Левая задняя	110 мм	190 мм
Левая передняя	110 мм	190 мм

Пустые или тонкостенные кастрюли/сковороды

Не используйте пустые или тонкостенные кастрюли/сковороды на варочной панели, так как она не сможет контролировать температуру или автоматически отключаться, если температура слишком высокая, что может привести к повреждению посуды или поверхности панели. Если это случится, ничего не трогайте и подождите, пока все компоненты остынут. Если появляется сообщение об ошибке, обратитесь к разделу «Устранение неполадок».

Полезная информация

Шум во время приготовления

Во время работы варочная зона может создавать шум. Это характерно для всех варочных зон, изготовленных из керамического стекла. Шум не влияет на работу или срок службы прибора. Шум зависит от используемой посуды. При сильном шуме рекомендуется сменить кухонную посуду.

Нормальные рабочие шумы индукционной панели

Работа индукционной варочной панели основана на действии электромагнитного поля, под воздействием которого нагревается непосредственно дно кухонной посуды, стоящей на конфорке. В зависимости от способа производства кастрюль и сковород они могут производить разные шумы и создавать вибрацию. Эти шумы описаны ниже:

Низкое жужжание (как при работе трансформатора)

Такой шум появляется при использовании высокого уровня нагревания и вызван количеством энергии, передаваемой от варочной панели к посуде. При снижении уровня нагревания шум уменьшается или стихает.

Тихий свист

Такой шум появляется при использовании на варочной панели пустой посуды. При помещении в посуду жидкости или пищи шум стихает.

Треск

Такой шум появляется при использовании посуды, изготовленной из разных материалов, расположенных слоями. Его причиной является вибрация соприкасающихся поверхностей разных материалов. Шум исходит от посуды и может варьироваться в зависимости от количества помещенной в нее пищи или жидкости и способа приготовления (например, кипячения, тушения, обжаривания и т. п.).

Громкий свист

Такой шум появляется при использовании посуды, изготовленной из разных материалов, расположенных слоями, и одновременном применении максимальной мощности варочной панели, а также размещении посуды на двух индукционных зонах. При снижении уровня нагревания шум уменьшается или стихает. Эти шумы являются нормальными

Шум вентилятора

В целях надлежащей работы электронной системы необходимо регулировать ее температуру. Для этого варочная панель оснащена вентилятором, который включается при необходимости охладить электронную систему. Вентилятор может также продолжать работать после выключения устройства, если выявленная температура варочной панели остается слишком высокой.

Ритмичные звуки, похожие на тиканье часов.

Такой шум появляется только при одновременной работе минимум трех индукционных зон и исчезает или ослабевает при отключении хотя бы одной из них. Описанные шумы являются нормальными для работы индукционной варочной панели и не считаются проявлением брака.

Уход и чистка

- Никогда не используйте абразивные губки, металлические губки, соляную кислоту или другие средства, которые могут поцарапать или повредить поверхность.
- Запрещается есть пищу, случайно попавшую на поверхность прибора, функциональные или эстетические элементы варочной панели.
- Перед выполнением каких-либо работ по техобслуживанию выключите или отсоедините прибор от электросети.
- Для предотвращения горения остатков пищи очищайте прибор после каждого использования. Присохшие и подгоревшие остатки пищи устраняются сложнее.
- Для очистки обычных загрязнений используйте мягкую ткань или губку и подходящее моющее средство. Следуйте рекомендациям производителя относительно используемых моющих средств. Рекомендуется использование чистящих средств с защитным действием.
- Удалите корку, например, от перелившегося молока, используя скребок для очистки стеклокерамики, пока варочная панель еще горячая. Следуйте рекомендациям производителя относительно скребков, применяемых для очистки стеклокерамики.
- Удалите пищу, содержащую сахар, например, варенье, пролитое во время приготовления, с помощью скребка для очистки стеклокерамики, пока варочная панель еще горячая. В противном случае можно повредить стеклокерамическую поверхность.
- Удалите расплавленный пластик еще в теплом состоянии с помощью скребка для очистки стеклокерамики. В противном случае можно повредить стеклокерамическую поверхность.
- Удалите накипь небольшим количеством растворяющего накипь средства, например, уксуса или лимонного сока, после того, как варочная панель остынет. Затем дополнительно протрите поверхность влажной тканью.
- Не режьте и не подготавливайте продукты на поверхности прибора. Не роняйте на поверхность твердые предметы. Не тяните кастрюли или тарелки по поверхности.
- Не используйте оборудование для очистки паром.

Устранение неисправностей

Код ошибки	Описание	Возможные причины ошибки	Устранение
ER03	Варочная панель отключается через 10 сек.	Обнаружена непрерывная активация кнопки. Вода или посуда находятся на панели управления.	Удалите воду или посуду со стекла и панели управления.
ER21	Варочная панель выключается.	Внутренняя температура электронных компонентов слишком высокая.	Дайте варочной панели остыть. Убедитесь в том, что варочная панель имеет достаточную вентиляцию. Если ошибка не устранена, обратитесь в отдел послепродажного обслуживания.
E2	Соответствующая конфорка выключена.	Пустая или неподходящая посуда. Температура посуды или стекла слишком высокая. Температура электронных узлов слишком высокая.	Дайте варочной панели остыть. Используйте подходящую посуду. Не нагревайте пустые кастрюли.
E3	Соответствующая конфорка выключена.	Неподходящая посуда. Посуда теряет свои магнитные характеристики и может привести к повреждению варочной панели.	Используйте подходящую посуду. Ошибка автоматически отменяется через 8 секунд, и варочная зона снова готова к эксплуатации. В случае появления дальнейших ошибок, необходимо заменить посуду. Если ошибка не устранена, обратитесь в отдел послепродажного обслуживания.
E6	Невозможно включить конфорку.	Напряжение и/или частота питания находятся вне требуемого диапазона.	Проверьте напряжение и/или частоту сети. При необходимости обратитесь в отдел послепродажного обслуживания.
E8	Конфорки выключены.	Отказ вентилятора. Вентилятор заблокирован пылью или волокнистым материалом.	Очистите и удалите инородные тела из вентилятора. Если ошибка не устранена, обратитесь в отдел послепродажного обслуживания.
EH	Соответствующая конфорка выключена.	Неисправен датчик температуры соответствующей конфорки. После включения варочной панели обнаружено недостаточное изменение температуры.	Выключите варочную панель и снова включите ее после охлаждения. Если ошибка не устранена, обратитесь в отдел послепродажного обслуживания.
E4 E5 E7 E9 ER20 ER22 ER31 ER36 ER42 ER47 EA	Отключите варочную панель от источника питания. Подождите несколько секунд, затем снова подключите варочную панель к источнику питания. Если проблема не устранена, обратитесь в сервисный центр и укажите код ошибки, отображаемый на дисплее.		

Техобслуживание и ремонт

- Техобслуживание электрических компонентов должен выполнять только производитель или технические специалисты.
- Поврежденные кабели должен заменять только производитель или технические специалисты.

Если имеется ошибка, попробуйте устранить ее, следуя инструкциям по устранению неполадок. Если проблема не может быть решена, обратитесь в магазин ИКЕА или в отдел послепродажного обслуживания. Вы можете найти полный список уполномоченных компанией ИКЕА контактных лиц в конце данного руководства пользователя.

При обращении в отдел послепродажного обслуживания, пожалуйста, предоставьте следующую информацию:

- тип неисправности
- модель прибора (арт./код)
- серийный номер (S.N.)

Данная информация содержится на паспортной табличке. Паспортная табличка прикреплена к нижней части прибора.

Если вы эксплуатировали прибор неправильно или установка не была выполнена авторизованным специалистом, визит технического специалиста или дилера отдела послепродажного обслуживания может быть платным даже в течение гарантийного периода.

Технические характеристики варочной панели

		Ед. измерения	Значение
Модель		ВНВІ ВЕJU 580 WH - ВНВІ ВЕJU 580 BL	
Тип изделия		Встраиваемая индукционная варочная панель	
Размеры	Ширина	мм	580
	Глубина	мм	520
	Мин./макс. высота	мм	54
Суммарная мощность		Вт	7400

Параметр	Значение
Напряжение/частота питания	220-240 В, 50 Гц; 220 В, 60 Гц 2N ~ 380-415 В, 50 Гц; 2N ~ 380 В, 60 Гц;
Вес прибора	8,8 кг

Энергоэффективность варочной панели

Код модели	BEJUBLAD 104-673-09 704-678-20
Количество конфорок	4
Количество зон, объединяемых при помощи функции «Мост»	1 - слева
Технология приготовления пищи	Индукционная
Размер зоны, полученной посредством функции «Мост»	Левая 210 x 380 мм
Размер конфорки	Левая передняя 210 x 190 мм
	Левая задняя 210 x 190 мм
	Задняя правая Ø 200 мм
	Правая передняя Ø 145 мм
Потребление энергии конфорками, объединенными функцией «Мост»	192 Вт*ч/кг
Потребление энергии конфорками	Правая задняя 185 Вт*ч/кг
	Правая передняя 181 Вт*ч/кг
Энергопотребление варочной панели (с использованием электричества)	186 Вт*ч/кг

Информация о продукте согласно регламенту ЕС № 66/2014

Справочные стандарты:

EN/IEC 60350-2

EN/IEC 50564



Данный электроприбор разработан, изготовлен и продан в соответствии с директивами ЕЭС.

«Технические данные приведены на паспортной табличке, прикрепленной к нижней части изделия».

Паспортная табличка

Made in Italy © Inter IKEA Systems B.V.1999 104.673.09  23199 <small>IKEA of Sweden AB SE-343 81 Almhult</small>		BEJUBLAD	
Model: BHBI BEJU 580 WH Модель		Serial No: Z1248967 Серийный номер:	
220-240V; 50Hz; or 220V; 60Hz; Напряжение: 220-240В~50Гц 220В~60Гц		tot.: 7400 W Срок службы: 10 лет	
Все: CLASS I   2N ~ 380-415 V 50 Hz 2N ~ 380-415 В 50 Гц 2N ~ 380 V 60 Hz 2N ~ 380 В 60 Гц			
Type: 7000 Тип: 7000 Ref.108001 58 4B R01 1G2 UI - Встраиваемая Индукционная варочная панель		Сделано в Италии MADE IN ITALY	
 9000049994 009000049994Z1248967		108.0627.629	
 9000049994 009000049994Z1248967			
 108.0627.629Z1248967			

Made in Italy © Inter IKEA Systems B.V.1999 704.678.20  23199 <small>IKEA of Sweden AB SE-343 81 Almhult</small>		BEJUBLAD	
Model: BHBI BEJU 580 BL Модель		Serial No: Z1248965 Серийный номер:	
220-240V; 50Hz; or 220V; 60Hz; Напряжение: 220-240В~50Гц 220В~60Гц		tot.: 7400 W Срок службы: 10 лет	
Все: CLASS I   2N ~ 380-415 V 50 Hz 2N ~ 380-415 В 50 Гц 2N ~ 380 V 60 Hz 2N ~ 380 В 60 Гц			
Type: 7000 Тип: 7000 Ref.108001 58 4B R01 1G2 UI - Встраиваемая Индукционная варочная панель		Сделано в Италии MADE IN ITALY	
 9000049992 009000049992Z1248965		108.0627.641	
 9000049992 009000049992Z1248965			
 108.0627.641Z1248965			

На рисунке выше представлена табличка с техническими данными прибора. Серийный номер индивидуален для каждого изделия.

Уважаемый покупатель, храните дополнительную паспортную табличку, прикрепленную к обложке инструкции, в изделии.

В случае необходимости это позволит нам проще идентифицировать варочную панель, чтобы помочь вам.

Спасибо за понимание!

Экологические аспекты

Утилизация бытовой техники

- Символ  на изделии или на его упаковке запрещает его утилизацию с не отсортированным бытовым мусором. Такие приборы следует утилизировать в специальных точках приема утиля для вторичной переработки электрических и электронных компонентов. Убедившись в правильной утилизации изделия, вы сможете предотвратить возможные негативные последствия для окружающей среды и здоровья, которые могут возникнуть в результате неправильной утилизации. Для получения более подробной информации о том, как повторно использовать это изделие, пожалуйста, свяжитесь с местными муниципальными учреждениями, местной службой утилизации отходов или магазином, в котором был приобретен прибор.

Утилизация упаковочных материалов

Материалы с символом  подлежат переработке. Утилизируйте упаковочные материалы в специальных мусорных баках.

Оптимизация энергопотребления

Вы можете экономить энергию во время ежедневного процесса приготовления пищи, если будете следовать приведенным ниже советам.

- При нагревании воды, используйте только необходимое вам количество.
- Если это возможно, всегда накрывайте посуду крышкой.
- Перед тем, как включить конфорку, поставьте на нее посуду.
- Ставьте посуду меньшего размера на меньшие конфорки.
- Ставьте посуду прямо по центру конфорки.
- Используйте остаточное тепло, чтобы сохранить пищу теплой или растопить.

ГАРАНТИЯ ИКЕА

Как долго действует гарантия ИКЕА?

Гарантия действительна в течение пяти (5) лет с момента покупки вашего прибора в магазине ИКЕА. В качестве подтверждения покупки необходим оригинал чека. Если сервисные работы выполняются по гарантии, это не продлит гарантийный срок на прибор.

Кто будет проводить сервисные работы?

Сервисная служба ИКЕА будет предоставлять услуги посредством самостоятельного проведения работ по обслуживанию или через авторизованную сервисную сеть партнеров.

На что распространяется гарантия?

Гарантия распространяется на неисправности прибора, вызванные неправильной конструкцией или дефектами материала, существующими со дня покупки в магазине ИКЕА. Гарантия распространяется только на бытовое

использование. Исключения указаны под заголовком «На что не распространяется данная гарантия?» В течение гарантийного периода будут покрыты расходы на устранение неисправностей, например, ремонт, запчасти, трудозатраты и поездки, при условии, что прибор доступен для ремонта без особых затрат. Гарантийное обслуживание регулируется директивой ЕС (№ 99/44/EG) и соответствующими местными нормативными актами. Замененные детали становятся собственностью компании ИКЕА.

Что делает компания ИКЕА для решения проблемы?

Назначенный компанией ИКЕА исполнитель услуг проверит изделие и по своему усмотрению решит, распространяется ли на этот случай гарантия. При установлении гарантийного случая исполнитель услуг компании ИКЕА или ее авторизованный партнер будут по своему усмотрению либо

ремонттировать неисправный прибор, либо заменить его на такой же или аналогичный.

На что не распространяется данная гарантия?

- Обычный износ.
- Умышленное или непреднамеренное повреждение; повреждение, вызванное несоблюдением инструкций по эксплуатации, неправильной установкой или неправильным напряжением; повреждение, вызванное химической или электрохимической реакцией, ржавчиной, коррозией или водой, включая, помимо прочего, повреждение, вызванное чрезмерным содержанием извести в используемой воде; повреждение, вызванное несоответствующими условиями окружающей среды.
- Расходные материалы, включая батарейки и лампы.
- Не функциональные и декоративные детали, которые не влияют на нормальное использование прибора, а также царапины и возможные цветовые различия.
- Случайный ущерб, вызванный посторонними предметами или веществами. Чистка или разблокировка фильтров, дренажных систем или лотков для порошка.
- Повреждения следующих элементов: керамическое стекло, комплектующие изделия, корзины для посуды и столовых приборов, подающие и дренажные трубы, уплотнения, лампы и защитные колпаки для ламп, фильтры, ручки, кожухи и части кожухов. Если только не будет доказано, что такие повреждения являются результатом производственного брака.
- Случаи, когда во время визита технического специалиста не было обнаружено неисправностей.
- Ремонт проводился не нашими исполнителями услуг и/или авторизованными партнерами, или если использовались неоригинальные детали.
- Ремонт, вызванный неправильной установкой, или установкой, не

соответствующей спецификации.

- Использование прибора в промышленных целях.
- Повреждения во время транспортировки. Если клиент доставляет изделие на дом или по другому адресу, компания IKEA не несет ответственности за любой ущерб, который может возникнуть во время транспортировки. Однако, если компания IKEA доставляет изделие по адресу доставки клиента, гарантия покрывает ущерб, возникший во время транспортировки.
- Стоимость проведения первоначальной установки приборов компании IKEA. Однако, если исполнитель услуг компании IKEA или авторизованный партнер ремонтируют или заменяют прибор в соответствии с условиями настоящей гарантии, исполнитель услуг или авторизованный партнер переустановят отремонтированный прибор или при необходимости заменят его.

Это ограничение не распространяется на работу, выполняемую квалифицированным специалистом с использованием наших оригинальных запчастей, для адаптации прибора к техническим требованиям безопасности другой страны ЕС.

Как работает законодательство страны

Гарантия компании IKEA предоставляет вам конкретные юридические права, которые покрывают или превышают местные требования. Однако эти условия никоим образом не ограничивают права потребителей, описанные в местном законодательстве.

Область действия

Гарантия действительна только в той стране, в которой был приобретен товар. Сервис будет предоставляться в рамках гарантийных условий.

Гарантийные обязательства действуют только в тех случаях, если прибор соответствует состоянию поставки и его установка произведена в соответствии с:

- нормами и стандартами страны, в которой

- подана претензия по гарантии;
- инструкцией по сборке и информацией по технике безопасности, размещенной в руководстве пользователя.

Специальное послепродажное обслуживание товаров IKEA:

Обращайтесь в отдел послепродажного обслуживания IKEA, чтобы:

1. сделать запрос на обслуживание по гарантии;
2. попросить разъяснений по установке прибора IKEA в специальную кухонную мебель IKEA. Служба не дает разъяснений, связанных с:
 - общей установкой кухонь IKEA;
 - подключением к электросети (если машина поставляется без вилки и кабеля), к контурам подачи воды и газа, так как данное действие должно выполняться уполномоченным сервисным специалистом.
3. попросить разъяснений по содержанию руководства пользователя и спецификациям прибора IKEA.

Чтобы мы могли быть максимально эффективными для вас, пожалуйста, внимательно прочитайте инструкцию по сборке и/или раздел пользователя данного руководства, прежде чем связаться с нами.

Как с нами связаться, если Вам нужны наши услуги



Пожалуйста, обратитесь к последней странице этого руководства для получения полного списка контактных лиц компании IKEA и соответствующих национальных телефонных номеров.

Внимание! Для более быстрого обслуживания мы рекомендуем Вам использовать конкретные телефонные номера, указанные в конце данного руководства. Всегда обращайтесь по

номерам, указанным в буклете конкретного устройства, для которого вам необходима помощь. Перед тем, как позвонить нам, убедитесь, что вы готовы предоставить компании IKEA артикул (8-значный код) прибора, для которого вам нужна наша помощь.

Внимание! СОХРАНИТЕ КАССОВЫЙ

ЧЕК! Это ваше подтверждение покупки и необходимый элемент для гарантийного обслуживания. Обратите внимание, что в чеке также указаны название и номер (8-значный код) каждого из приобретенных вами приборов.

Вам нужна дополнительная помощь?

По любым дополнительным вопросам, не связанным с послепродажным обслуживанием вашей техники. Пожалуйста, свяжитесь с колл-центром нашего ближайшего магазина IKEA. Мы рекомендуем внимательно прочитать документацию к прибору, прежде чем обращаться к нам.

Изготовитель: ИКЕА оф Свиден АБ
а/я 702, 343 81, Эльмхульт, Швеция

Импортер и уполномоченное изготовителем лицо:

Импортер и уполномоченное изготовителем лицо: ООО «ИКЕА ТОРГ», Россия, 141400, Московская область, г. Химки, Микрорайон «ИКЕА», корп. 1; тел.: +7 (495) 737-5301, факс: +7 (495) 737-5324.

Данный прибор разработан, изготовлен, продан в соответствии с нормами технических регламентов таможенного союза и локальными нормативно-правовыми документами.

Сделано в Италии

По вопросам качества товаров ИКЕА обращайтесь к продавцу: ООО «ИКЕА ДОМ», Россия, 141400, Московская область, г. Химки, Микрорайон «ИКЕА», корп. 1; тел.: +7 (495) 666-2929, www.ikea.ru

Дата производства данного изделия указана в серийном номере (serial number), где первая цифра номера соответствует последней цифре года производства, вторая и третья цифры – порядковому номеру недели. Например, серийный номер 830 12345 означает, что изделие произведено на тридцатой неделе 2018 года.

Срок службы: 10 лет

После окончания срока службы ваше изделие может стать опасным. Поэтому после окончания срока службы, а также если вы решили прекратить пользоваться изделием досрочно, обратитесь в соответствующие государственные органы для уничтожения прибора согласно законодательству.

Информация о хранении и транспортировке

Хранить в сухом месте в помещении.

Транспортируйте продукт в оригинальную упаковку.

Contents

Safety information	29	Power Management	43
Installation	33	Cookware guidance	44
Electrical connection	34	Care and cleaning	45
Product description	36	Troubleshooting	46
Indicators	36	Hob technical data	48
Control panel	37	Energy efficiency of hob	48
Power limitation	38	Rating plate	49
Functions	39	Environmental aspects	50
Cooking Table	41	IKEA GUARANTEE	50
User menu customization	42		

Safety information

 For your own safety and to ensure proper operation of the appliance, please read this manual carefully before installation and operation. Keep these instructions together with the appliance, even if it is sold or transferred to third parties. It is important that users know all the appliance's operating and safety characteristics.

These hobs have induction systems that comply with the requirements of EMC standards and with the EMF directive, and they should not interfere with other electronic devices. Pacemaker wearers and those using other electronic implants must consult their doctor or the manufacturer of the implanted device to assess whether or not it is sufficiently resistant against interference.

 Electrical connections must be performed by a trained technician. Before making the electrical connection, please read the section on ELECTRICAL CONNECTION.

For appliances with a power supply cable, the terminals or section of wire between the cable anchor point and the terminals must be arranged in such a way as to allow the live

wires to be pulled out before the earth wire in the event of the cable coming out of its anchor.

- The manufacturer will not be liable for any damage resulting from incorrect or inadequate installation.
- Check that the mains power supply corresponds to the one indicated on the rating plate fixed to the inside of the product.
- The cut-out devices must be installed in the fixed system according to wiring system regulations.
- For class I appliances, check that the domestic power supply guarantees an adequate earthing system.
- Connect the product to the mains using an omnipolar switch.
- If the power cable is damaged, it must be replaced by the manufacturer, by an authorised service centre or by a qualified technician, to avoid any risk of danger.

 **WARNING:** Remove the protective films before installing the appliance.

- Only use the screws and other hardware elements supplied with the appliance.

 **WARNING:** Failure to install the screws or fixing devices as described in these instructions may mean there is a risk of electric shocks.

- Cleaning and maintenance must not be carried out by children, unless they are under the supervision of an adult.
- Children must be supervised to ensure that they do not play with the appliance.
- This appliance must not be used by persons (including children) with limited physical, sensory or mental abilities, or by inexperienced or untrained persons, unless carefully

supervised and instructed in safe use of the appliance by a person responsible for their safety.

- This appliance may be used by children over the age of 8 years and by persons with limited physical, sensory or mental abilities or with insufficient experience and knowledge, provided they are carefully supervised and instructed on safe use of the appliance and on the dangers that it involves. Do not allow children to play with the appliance.

 **WARNING:** The appliance and its accessible parts become extremely hot during use.

Take great care not to touch the heating elements.

Keep children under 8 years of age well away from the appliance, unless they are under constant supervision.

WARNING: If the surface shows any signs of cracking, turn the appliance off to prevent any risk of electric shock.

- Do not turn the device on if the surface is cracked or any damage is visible in the thickness of the material.
- Do not touch the appliance if your hands or body are wet.
- Do not use steam appliances to clean the product.
- Do not rest metal objects such as knives, forks, spoons and pan lids on the surface of the hob, as they might overheat.
- Use the relevant control to turn the hob off after use, do not rely on the pan sensors.

WARNING: Unsupervised cooking on a hob using oil and grease may be dangerous and may cause a fire. NEVER attempt to put flames out with water; on the contrary, turn the appliance off and suffocate the flames, for example covering them with a pan lid or a fire blanket.

CAUTION: The cooking process must be supervised. A short cooking process must be constantly supervised.

- The appliance is not designed to be started using an external timer or a separate remote controlled system.

WARNING: Danger of fire: do not rest objects on the cooking surfaces.

- The appliance must be installed in such a way as to allow disconnection from the electrical power supply with a contact aperture (3 mm) that ensures complete disconnection in category III overload conditions.
- The appliance must never be exposed to weather (rain, sun).
- Keep the packing material away from children and animals.
- Make sure the device is connected directly to the power outlet.
- Do not use adapters, multiple sockets or extension cables to connect the device.
- Never use the appliance for purposes other than those for which it has been designed.
- Deep-fryers must be kept under constant supervision when in use: the oil may catch fire if it gets too hot.
- Do not operate the appliance using an external timer or separate remote controlled system.
- The appliance must never be installed behind a decorative door, to prevent it from overheating.
- Do not stand on the appliance, as this may damage it.
- Do not rest hot pots and pans on the edge, as this may damage the silicone seals.

Installation

Installation process must follow the laws, ordinances, directives and standards (electrical safety rules and regulations, proper recycling in accordance with the regulations, etc.) in force in the country of use!

- For further information on the installation refer to the Assembly Instruction.
- Do not use silicon sealant between the appliance and the worktop.
- Make sure that the space underneath the hob is sufficient for air circulation. Please refer to the Assembly Instruction.
- The bottom of the appliance can get hot. If the appliance is installed above the drawers, make sure to install a non-combustible separation panel under the appliance to prevent access to the bottom. Please refer to the Assembly Instruction.
- Ventilation of the appliance must comply with the manufacturer's instructions.
- Create a front opening of at least 28 cm² in the unit into which the hob is to be fitted, to allow aeration of the product.

Requirements for kitchen units

- If the appliance is mounted on flammable materials, the guidelines and regulations relating to low voltage installations and fire prevention must be followed strictly.
- For the fitted units, the components (plastic materials and veneered wood)

must be mounted with heat-resistant adhesives (min. 85° C): the use of unsuitable material and adhesives may result in warping and detachment.

- The use of decorative hardwood borders around the worktop behind the appliance is allowed, provided the minimum distance always complies with the indications provided in the installation drawings.

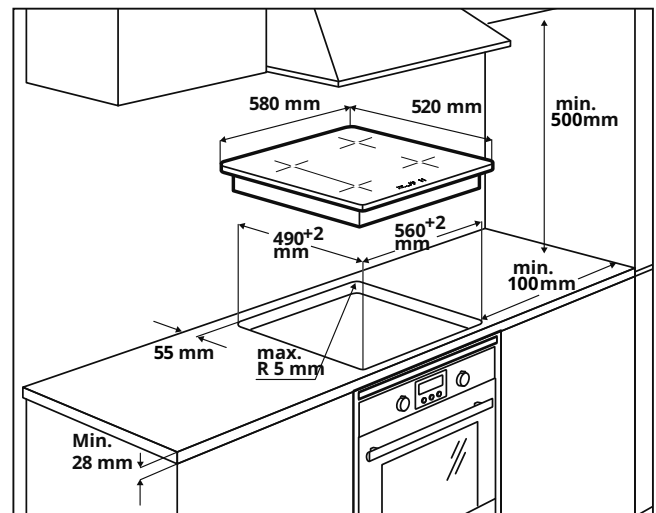

- For further information on the installation refer to the Assembly Instruction
- If there is no oven beneath the hob, install a separation panel under the appliance according to the Assembly Instruction.

Electrical connection

WARNING: All electrical connections must be carried out by an authorised installer.

- Before making the connections, check that the rated voltage of the appliance indicated on the rating plate corresponds to the mains power supply. The rating plate is affixed to the underside of the hob.
- Only use original components supplied by the spare parts service.
- The appliance is not equipped with a network cable. Purchase the correct one from a specialist dealer.
- If the cables are damaged, replace with original spare parts cables. Contact the call center of your IKEA store.

Caution! Do not solder any of the cables!

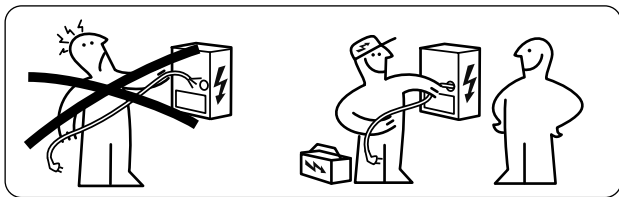

Electrical connection

- All electrical connections must be carried out
- Follow the connection diagram (on the under side of the product).
- This appliance has a Y-type connection and requires a mains cable H05V2V2-F. Cable needs mandatory sleeves. According to IEC regulations use for one-phase connection: mains cable 3 x 4 mm², for two-phase connection: mains cable 4 x 2.5 mm². External cable diameter: min 8 mm - max 12 mm. Please respect specific national regulations in the first priority.
- The connection terminals can be accessed by removing the junction box cover.
- Check that the domestic power supply characteristics (voltage, maximum power and current) are compatible with those of the appliance.
- Connect the appliance as shown in the diagram (in compliance with reference standards in force nationally for mains voltage).

Connection diagram home side

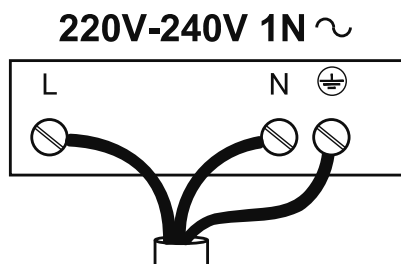

L = Black
 N = Blue
 ⊕ = Yellow / Green

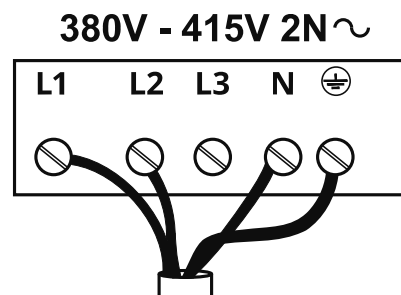

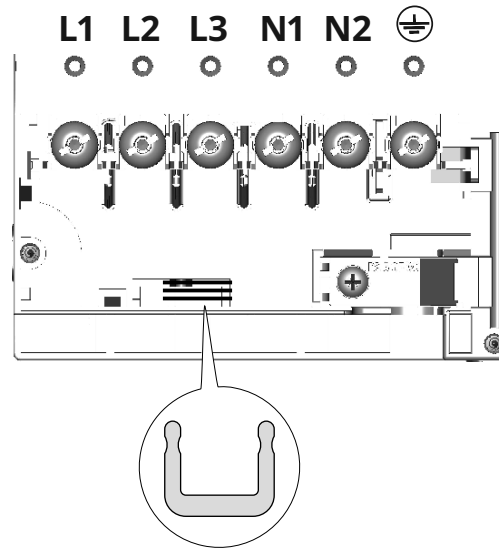

L1 = Brown
 L2 = Black
 N = Blue
 ⊕ = Yellow / Green

Connection diagram product side

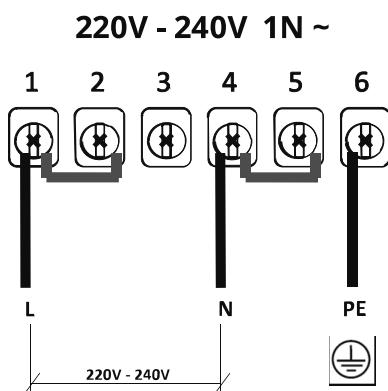

Insert the shunts  between the screws as shown



- L = Black
- N = Blue
-  = Yellow / Green

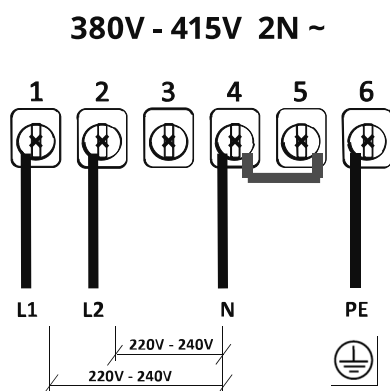

- L1 = Brown
- L2 = Black
- N = Blue
-  = Yellow / Green

Product description

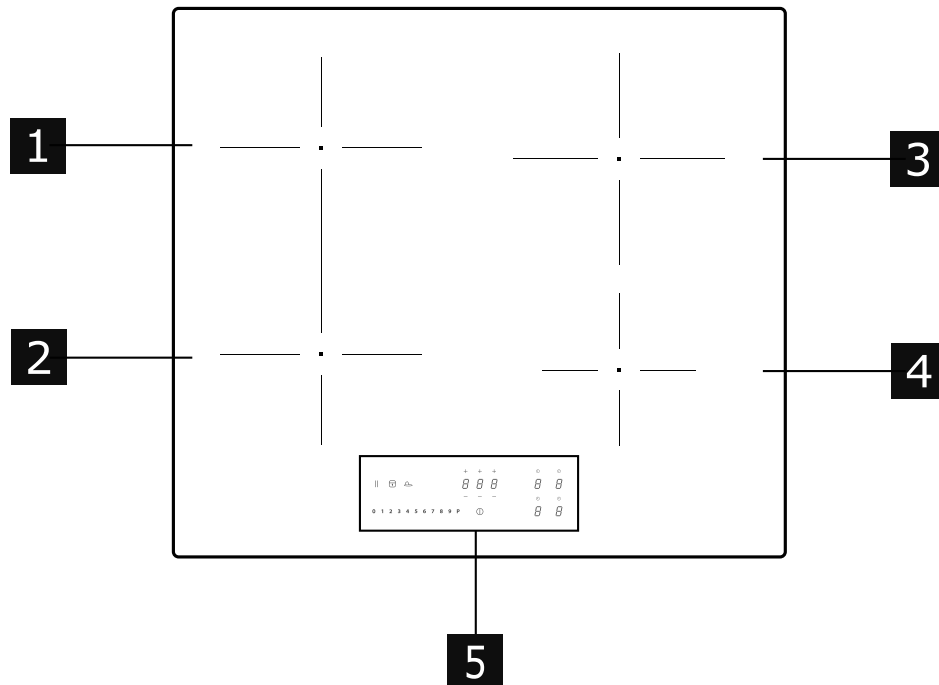

- 1** Single cooking area (210 x 190 mm) 2100W, with Booster 3000W.
 - 2** Single cooking area (210 x 190 mm) 2100W, with Booster 3000W.
 - 3** Single cooking area (200 mm) 2300W, with Booster 3000W.
 - 4** Single cooking area (145 mm) 1400W, with Booster 1850W.
 - 5** Control panel
- 1** + **2** Bridge cooking area (210 x 380 mm) 3000W, with Booster 3700W.

Indicators

Pot detection

Each of the cooking areas is equipped with a system to detect the presence of a pan. The pan presence detection system recognises pans with a magnetisable base suitable for use with induction hobs. If the pan is removed during operation, or if an unsuitable pan is used, the display shows the symbol .

Residual heat indicator

The residual heat indicator is a safety feature, indicating that the surface of the cooking area is still at a temperature of 50° C or above, which may cause burns if touched by a naked hand. The digit for the corresponding cooking area displays *H*.

Control panel

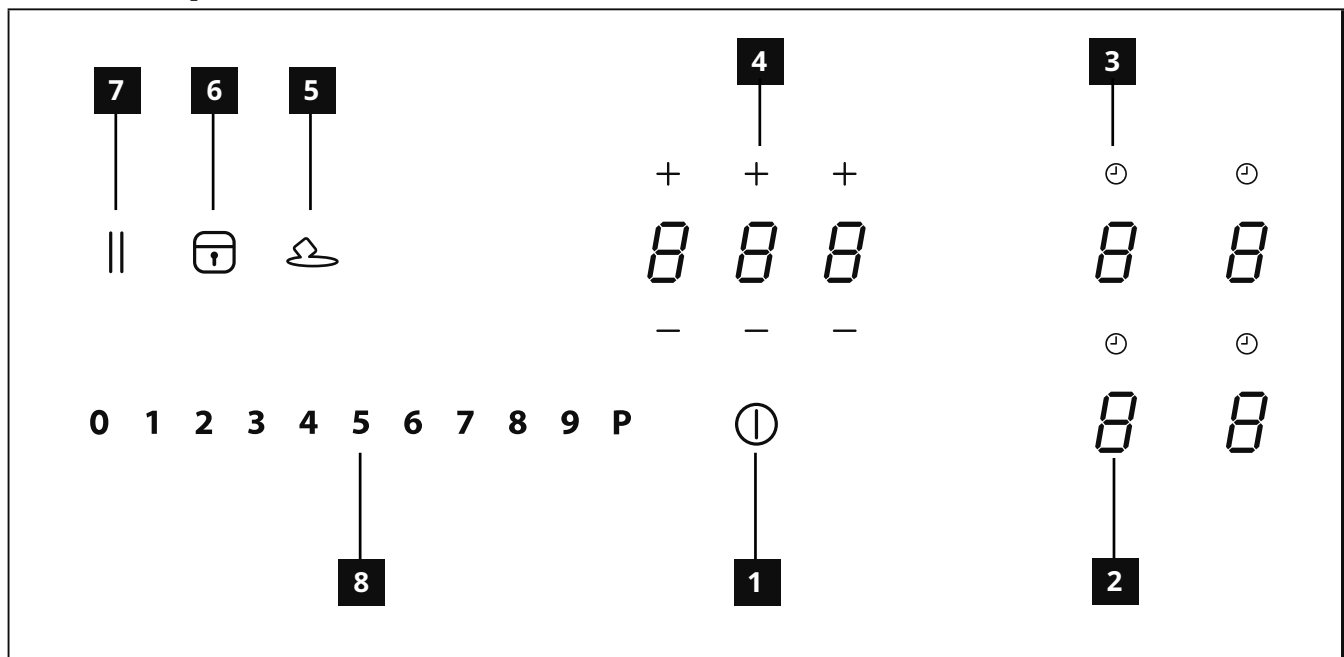

- 1** On/Off
- 2** Power level indicator
- 3** Timer symbol
- 4** Timer control and cooking time indicator
- 5** Melting function button
- 6** Lock function button
- 7** Pause function button
- 8** Scroll keypad

The cooking areas can be activated by pressing the reference digit . The digit lights up more intensely to confirm the operation.

When a pan is placed on one of the 4 cooking areas, the hob automatically detects its presence and turns on the corresponding digit to put it into use.

If no pans or other articles are resting on the hob, the digits will not be shown.

On the control panel, the functions that can be selected will always be the ones that are visible but illuminated at low intensity. Select the functions by touching the symbol itself.



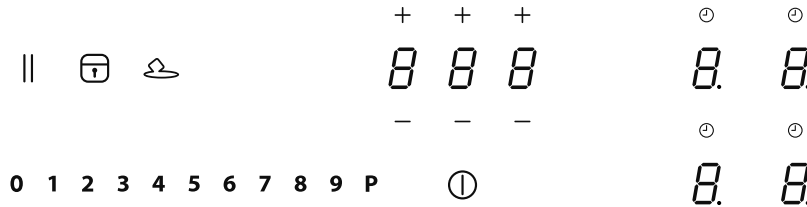

Power limitation





When first connecting to the domestic power supply, the installer must set the power of the hob cooking areas based on the actual abilities and capacity of the power supply itself.

If this is not necessary, the hob can be turned on directly using , otherwise, follow the operations below to access the menu.

Connect the hob to the domestic mains power

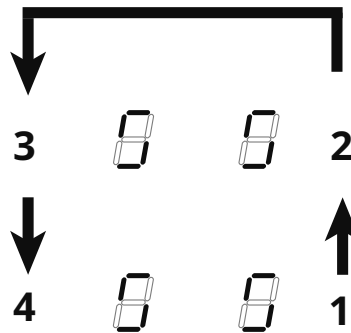
1. All the digits light up for a few seconds, than they go out only the  remains flashing.
2. Press and hold the  and digits of the zones show .
3. Holding  start pressing the zones digitis in anticlock direction, starting from the bottom right.



The back right hand digit shows  and a number indicating the type of menu. The front right hand digit shows a number that depends on the parameters indicated in the selection.

Select the digit with  and press "8" on the power bar.

Select the other digit and select the correct setting.







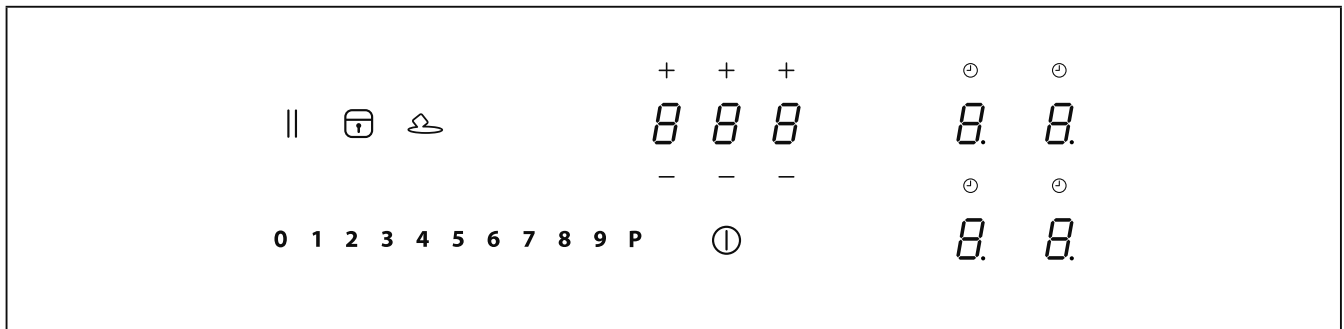

See the table below for the specifications:

Value on the power bar	Kw	Notes
0	7.4 Kw	Standard initial setting
1	6 Kw	
2	5 Kw	
3	4 Kw	
4	3.5 Kw	
5	3 Kw	
6	2.5 Kw	



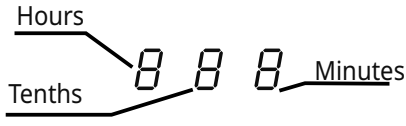

Once the correct value has been entered, confirm by pressing and holding .

Functions



Child lock	This function prevents an accidental operation of the appliance.
	To activate: If the pot is placed, press and hold for 3 seconds the correspondent digit. If the pot is not placed press and hold for 3 seconds one of the 4 digits (not visible) near the dot  on the left side. Release and slide your finger from 0 to 9 along the power bar which shows the operating sequence. All the digits display  . The operations described must be completed within 10 seconds.
	To deactivate: press and hold for 3 seconds one of the 4 digits for the cooking areas. Release and slide your finger from 9 to 0 along the power bar which shows the operating sequence. The operations described must be completed within 10 seconds.
Lock	It is possible to lock the hob functions during use, for example in order to clean the hob. The function remains active even if the hob is turned off and on again. If there is a power cut, the function is deactivated.
	To activate: press  and hold for 1 second.
	To deactivate: press  .
Boost	Each cooking area can be set to an extra power level for 5 minutes at most.
	To activate: select one of the 4 cooking areas and select the value "P" on the power bar. The corresponding digit displays  .
	To deactivate: select one of the other possible values on the power bar.
Cooking areas Timer	Timer to turn off a specific cooking area after setting the time. The cooking areas can be programmed individually, as they all have their own Timer.
	To activate: With the cooking area in operation, press on the corresponding symbol  to access the Timer management commands for that area. The 3 digits will show "0 0 0". Press "+" or "-" to set the countdown time.
	 <p>Do not touch anything for 10 seconds to confirm the time. When the countdown ends, the digits return to zero and a buzzer sounds. This can be turned off by pressing any of the buttons. If the Timer is active in more than one cooking area the 3 digits will always show the Timer that is closest to finishing.</p>
	To deactivate: With the cooking area in operation, press on the corresponding symbol  to access the Timer management commands for that area. Set the three digits to "0 0 0" using "+" or "-" .

Timer (generic)	<p>Timer with alarm for generic use.</p>																						
	<p>To activate: Turn the hob on, making sure there are no pans or active cooking areas. The 3 digits for the Timer management commands show "- - -". Press the digit to access the Timer menu and view "0 0 0". Press "+" or "-" to set the countdown.</p> <div style="text-align: center;"> </div> <p>Do not touch anything for 10 seconds to confirm the time. When the countdown ends, the digits return to zero and a buzzer sounds. This can be turned off by pressing any of the buttons. Repeat the operations described to modify the countdown value.</p>																						
	<p>To deactivate: Turn the hob on, making sure there are no pans or active cooking areas. Press the digit to access the Timer menu and use "+" and "-" to set the Display to "0 0 0".</p>																						
Melting	<p>To activate: select one of the 4 cooking areas and press . The digit for the selected area will show .</p>																						
	<p>To deactivate: press or press .</p>																						
Heat-up Function	<p>This function is used to heat up a pan at maximum power before continuing to cook at a selected level. The period of time the cooking area will remain at maximum power depends on the final cooking level that is set. See table:</p> <table border="1" style="margin-left: auto; margin-right: auto;"> <thead> <tr> <th>Lev. Power</th> <th>Time</th> </tr> </thead> <tbody> <tr> <td>1</td> <td>48 seconds</td> </tr> <tr> <td>2</td> <td>144 seconds</td> </tr> <tr> <td>3</td> <td>230 seconds</td> </tr> <tr> <td>4</td> <td>312 seconds</td> </tr> <tr> <td>5</td> <td>408 seconds</td> </tr> <tr> <td>6</td> <td>120 seconds</td> </tr> <tr> <td>7</td> <td>168 seconds</td> </tr> <tr> <td>8</td> <td>216 seconds</td> </tr> <tr> <td>9</td> <td>not available</td> </tr> <tr> <td>P</td> <td>not available</td> </tr> </tbody> </table>	Lev. Power	Time	1	48 seconds	2	144 seconds	3	230 seconds	4	312 seconds	5	408 seconds	6	120 seconds	7	168 seconds	8	216 seconds	9	not available	P	not available
	Lev. Power	Time																					
1	48 seconds																						
2	144 seconds																						
3	230 seconds																						
4	312 seconds																						
5	408 seconds																						
6	120 seconds																						
7	168 seconds																						
8	216 seconds																						
9	not available																						
P	not available																						
<p>To activate, with a pan on the hob and selected cooking area, press and hold for 3 seconds on the selected value (from 1 to 8) on the power bar. The Display for the corresponding area shows "A". It is possible to increase the cooking level, but if it is decreased the function is deactivated. It can also be deactivated by pressing and holding for 3 seconds the button for the cooking area in question.</p>																							
Pause Function	<p>This function allows any other active function on the hob to be paused/resumed, reducing the power in the cooking area and all the functions to zero. If the pause function is not deactivated within 10 minutes, the hob will switch off automatically.</p>																						
	<p>To activate: With a pan on the selected hob and cooking area, press and hold the Pause button for at least 1 second. All the Displays show .</p>																						
	<p>To deactivate: press and hold for 1 second until it flashes. Press any other button within 10 seconds. The function is deactivated and the hob continues with the previous setting.</p>																						



Recall Function	This function is used to recall all the hob function settings in the event of involuntary shut-down or a sudden power cut.
	When the hob is turned off, if it is turned on within 6 seconds using  , the  button will flash for 6 seconds. Press the button  to recover the functions set previously. A beep sounds to confirm the operation.
Bridge Function	This function allows 2 cooking areas to be connected, so that they can be controlled as a single, large cooking area. This means it is possible to use pans with a larger bottom. The cooking areas that can be selected for this function are only the ones on the left.
	To activate/deactivate: simultaneously press the left cooking area digits to select the 2 areas to form a bridge, until a digit displays  to indicate that the function has been activated. The other digit is used to set the power level.

Cooking Table

Power level	Cooking method	To be used for
1	Melting, heating gently	Butter, chocolate, gelatine, sauces
2	Melting, heating gently	Butter, chocolate, gelatine, sauces
3	Warming up	Rice
4	Prolonged cooking, thickening, stewing	Vegetables, potatoes, sauces, fruit, fish
5	Prolonged cooking, thickening, stewing	Vegetables, potatoes, sauces, fruit, fish
6	Prolonged cooking, braising	Pasta, soups, braised meat
7	Light frying	Rösti (potato fry-ups), omelettes, breaded and fried foods, sausages
8	Frying, deep fat frying	Meat, potato chips
9	Quick frying at high temperature	Steak
P	Quick heating	Boiling water

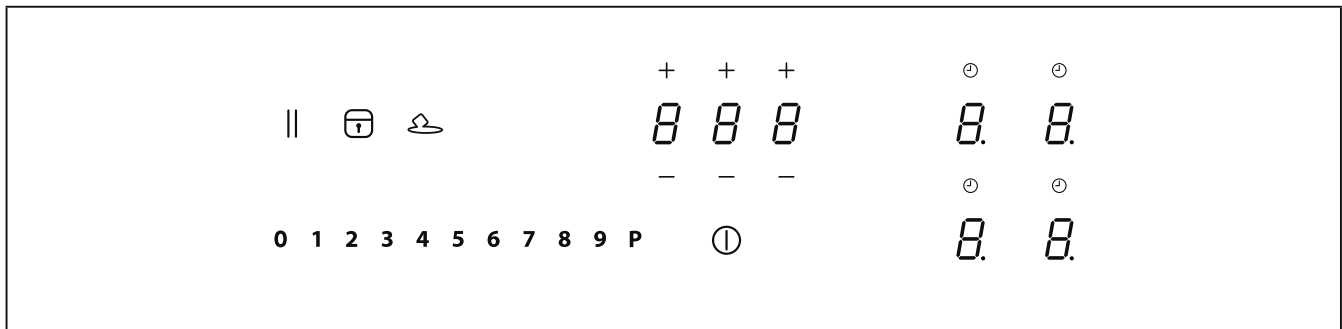
User menu customization



Press .
 Press  again and hold for 3 seconds.

1. The button || start flashing.
2. Press and hold the || and digit of the zone show *5*.
3. Holding || start pressing the zones digitis in clock direction, starting from the bottom left.

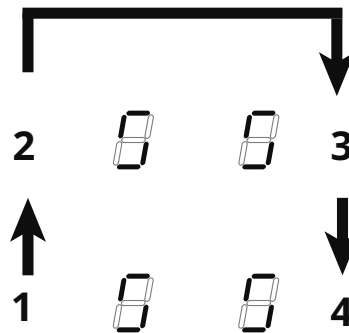

The back left hand digit alternately shows *U* and a number from 2 to 7, indicating the type of menu. The front left hand digit shows a number that depends on the parameters indicated in the selection. Select a number on the power bar to access the settings menu and enter a value. See the table below for the specifications:

Menu Code	Description	Value
U2	Menu to manage the button sounds volume.	0 (sound off) - 1 (min.) - 3 (max.)
U3	Menu to manage the counter buzz volume.	0 (sound off) - 1 (min.) - 3 (max.)
U4	Menu to manage the display lighting level.	0 (max.) - 9 (min.)
U5	Menu to manage the countdown animation.	0 (animation off) - 1 (animation on)
U6	Pan recognition function always active menu.	0 (active) - 1 (not active)
U7	Menu to manage the end of countdown buzzer.	0 (continuos flashes and switch off) 1 (ten flashes and switch off) 2 (one flash and switch off)

Once the correct value has been entered, confirm by pressing and holding  for 2 seconds.

To exit the menu without saving, press || .

If no operations are carried out, the user menu will close after 1 minute.

Power Management

This product is equipped with electronically controlled Power Management. See the illustration.

This function monitors electric loading and limits the maximum power output to 3700 W for each cooking area group (1+2 and 3+4), optimizing the power distribution and preventing the system from overloading.

Hob in full power setting - the function divides the power between cooking areas belonging to the same group and automatically decreases the power of the other cooking area, if necessary (the last command has highest priority).

Hob in power limitation setting - the function divides the power between cooking areas and doesn't allow to set the power for the other cooking areas exceeding the limit (to increase the power of particular cooking area, the power setting for the other ones need to be lowered manually).

Example:

If boost level (P) is selected for cooking area 1, cooking area 2 cannot exceed the level 9 at the same time and will be automatically limited.

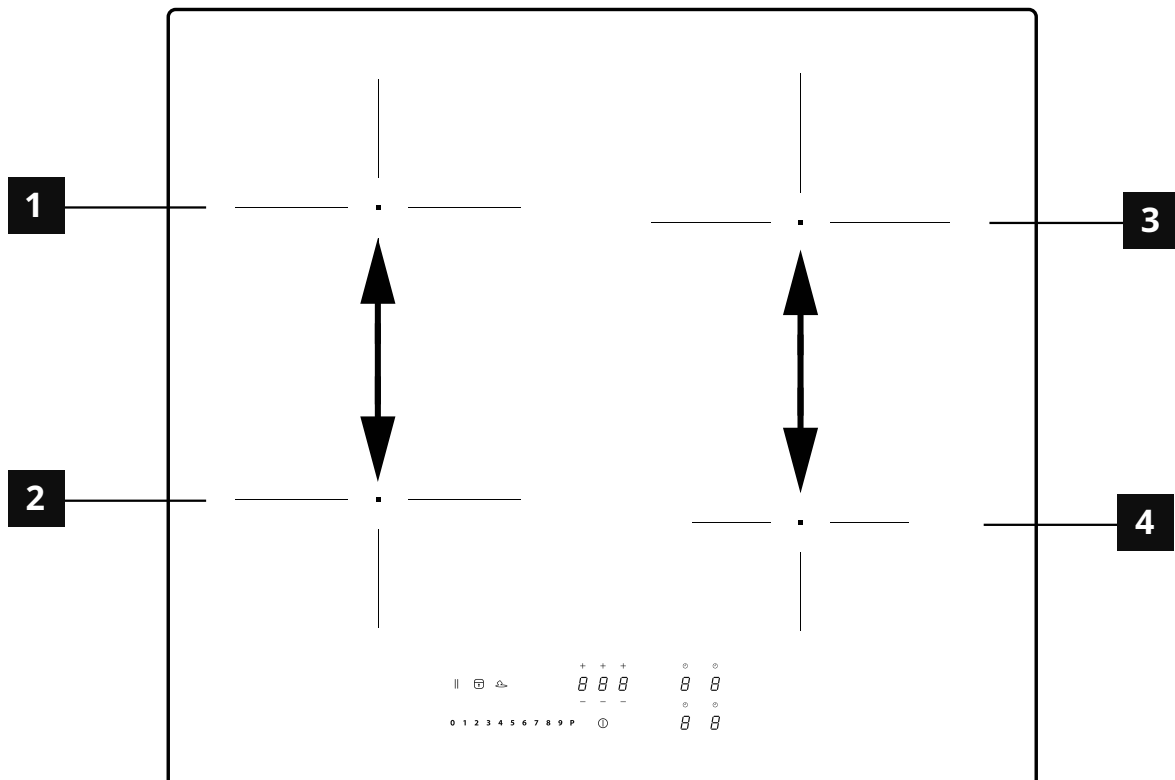

Cookware guidance

What pots to use

Only use pots and pans with bottom made from ferromagnetic material which are suitable for use with induction hobs:

- cast iron
- enamelled steel
- carbon steel
- stainless steel (although not all)
- aluminium with ferromagnetic coating or ferromagnetic plate

To determine if a pot or pan is suitable, check for the  symbol (usually stamped on the bottom). You can also hold a magnet to the bottom. If it clings to the underside, the cookware will work on an induction hob.

To ensure optimum efficiency, always use pots and pans with a flat bottom that distributes the heat evenly. If the bottom is uneven, this will affect power and heat conduction.

How to use

Minimum diameter of pot/pan base for the different cooking areas

To ensure that the hob functions properly, the pot must cover one or more of the reference points indicated on the surface of the hob, and must be of a suitable minimum diameter.

Always use the cooking area that best corresponds to the diameter of the bottom of the pan.

Cooking area	Cookware diameter (mm)	
	Ø min. (recommended)	Ø max (recommended)
Bridge left side	190 mm	370 mm
Right rear	110 mm	200 mm
Right front	110 mm	145 mm
Left rear	110 mm	190 mm
Left front	110 mm	190 mm

Empty or thin-based pots/pans

Do not use empty or thin-based pots/pans on the hob as it will not be able to monitor the temperature or turn off automatically if the temperature is too high, damaging the pan or the hob surface. If this occurs, do not touch anything and wait for all components to cool down.

If an error message appears, refer to "Troubleshooting".

Hint/tips

Noise during cooking

When a cooking area is active, it may hum briefly. This is a characteristic of all induction cooking zones and does not impair the function or life of the appliance. The noise depends on the cookware used. If it causes considerable disturbance, it may help to change the cookware.

Normal operating noises of the induction hob

Induction technology is based on the creation of electromagnetic fields to generate heat directly on the bottom of cookware. Pots and pans may cause a variety of noises or vibrations depending on how they are manufactured.

These noises are described as follows:

Low humming (like a transformer)

This noise is produced when cooking at a high heat level. It is based on the amount of energy transferred from the cooktop to the cookware. The noise ceases or quiets down when the heat level is reduced.

Quiet whistling

This noise is produced when the cooking vessel is empty. It ceases once liquids or food are placed in the vessel.

Crackling

This noise occurs with cookware comprised of various materials layered one upon the other. It is caused by the vibrations of the

surfaces where different materials meet. The noise occurs on the cookware and can vary depending on the amount of food or liquid and the cooking method (e.g., boiling, simmering, frying).

Loud whistling

This noise occurs with cookware comprised of different materials layered one upon the other, and when they are additionally used at maximum output and also on two cooking zones. The noise ceases or quiets down when the heat level is reduced.

These sounds are normal

Fan noises

For proper operation of the electronic system, it is necessary to regulate the temperature of the cooktop. For this purpose, the cooktop is equipped with a cooling fan, which is activated to reduce and

regulate the temperature of the electronic system. The fan may also continue to run after the appliance is turned off if the detected temperature of the cooktop is still too hot after turning it off.

Rhythmic sounds, similar to the ticking sound of a clock

This noise occurs only when at least three cooking zones are operating and disappears or weakens when some of them are switched off. The noises described are a normal element of the described induction technology and should not be regarded as defects.

Care and cleaning

- Never use abrasive sponges, wire wool, hydrochloric acid or other products that might scratch or mark the surface.
- Food that falls accidentally or builds up on the surface, the functional or aesthetic elements of the Hob must not be eaten.
- Switch off or unplug the appliance from the mains supply before carrying out any maintenance work.
- Clean the appliance after every use, to prevent any residual food from burning on. It is much harder work to remove crusted and burned-on dirt.
- For day-to-day dirt, use a soft cloth or sponge and a suitable detergent. Follow the manufacturer's recommendations regarding detergents to be used. The use of protective detergents is recommended.
- Remove crusted dirt, for example milk that has boiled over, using a scraper pad suitable for vitreous ceramic, while the cooke-hob is still hot. Follow the manufacturer's recommendations regarding scraper pads to be used.
- Remove food containing sugar, for example jam that has spilled during cooking, using a scraper pad suitable for vitreous ceramic, while the Hob is still hot. If you do not, the residue may damage the vitreous ceramic surface.
- Remove any melted plastic using a scraper pad suitable for vitreous ceramic, while the Hob is still hot. If you do not, the residue may damage the vitreous ceramic surface.
- Remove limescale using a small amount of limescale remover solution, for example vinegar or lemon juice, once the Hob has cooled down. Then clean again with a damp cloth.
- Do not cut or prepare foodstuffs on the surface, and do not drop hard objects onto it. Do not drag pans or plates over the surface.
- Do not use steam cleaning equipment.

Troubleshooting

Error code	Description	Possible causes of the error	Solution
ER03	Hob switches off after 10 sec.	Continuous key activation detected. Water or cookware placed on Control panel.	Remove water or cookware from glass and Control panel.
ER21	Hob switches off.	The internal temperature of electronic parts is too high.	Let the hob cool down. Please check if the hob has sufficient ventilation. If error persists, please contact After Sales Service.
E2	Corresponding cooking area is turned off.	Empty or wrong cookware. Pot or glass temperature is too high. Electronic temperature too high.	Let the hob cool down. Use appropriate cookware. Do not heat-up empty pots.
E3	Corresponding cooking area is turned off.	Wrong cookware. Cookware is losing its magnetic characteristics and may lead to induction hob damage.	Use appropriate cookware. The error is automatically cancelled after 8s and the cooking area can be used again. In case of further upcoming errors cookware have to be changed. If error persists, please contact After Sales Service.
E6	Cooking area cannot be turned on.	Power supply voltage and/or frequency is out of range.	Check mains voltage and/or frequency. If needed contact After Sales Service.
E8	Cooking areas are turned off.	Fan failure. Fan blocked by dust or fabrics.	Clean and remove foreign bodies from fan. If error persists, please contact After Sales Service.
EH	Corresponding cooking area is turned off.	Temperature sensor stuck for cooking area. Not enough temperature change detected after switching on the hob.	Switch off the hob and switch it on again after cooling down. If error persists, please contact After Sales Service.
E4 E5 E7 E9 ER20 ER22 ER31 ER36 ER42 ER47 EA	Disconnect the hob from the power supply. Wait a few seconds then reconnect the hob to the power supply. If the problem persists, call the service centre and specify the error code that appears on the display.		

Maintenance and repairs

- Make sure that maintenance on electrical components is only carried out by the manufacturer or by the service technicians.
- Make sure that damaged cables are only replaced by the manufacturer or by the service technicians.

If there is a fault, try to resolve it by following the troubleshooting guidelines. If the problem cannot be resolved, contact your IKEA store or the After Sales Service.

You can find a full list of IKEA appointed contacts at the end of this user manual.

When contacting the After Sales Service please provide the following information:

- type of fault
- appliance model (Art./Cod.)
- serial number (S.N.)

This information can be found on the rating plate. The rating plate is affixed to the bottom of the appliance.

If you operated the appliance wrongly, or the installation was not carried out by an authorized installer, the visit from the After Sales Service technician or dealer may not take place free of charge, even during the warranty period.

Hob technical data

		Unit	Value
Model		BHBI BEJU 580 WH - BHBI BEJU 580 BL	
Type of product		Built-in Hob Ind	
Dimensions	Width	mm	580
	Depth	mm	520
	Min./max height	mm	54
Total power		W	7400

Parameter	Value
Power supply voltage/frequency	220-240 V, 50 Hz; 220 V, 60 Hz 2N~ 380-415 V, 50 Hz; 2N~ 380 V, 60 Hz;
Weight of the appliance	8,8 Kg

Energy efficiency of hob

Model identifier	BEJUBLAD 104-673-09 704-678-20
Number of cooking areas	4
Number of Bridge cooking areas	1 - Left
Cooking technology	Induction
Dimension of Bridge cooking area	Left 210 x 380 mm
Dimension of cooking area	Left front 210 x 190 mm
	Left rear 210 x 190 mm
	Right rear Ø 200 mm
	Right front Ø 145 mm
Energy consumption per Bridge cooking area	192 Wh/kg
Energy consumption per cooking area	Right rear 185 Wh/kg
	Right front 181 Wh/kg
Energy consumption of the hob (electric cooking)	186 Wh/kg

Information on the product pursuant to EU regulation n° 66/2014

Reference standards:

EN/IEC 60350-2

EN/IEC 50564

CE This appliance has been designed, manufactured and sold in compliance with EEC Directives.

“The technical data is provided on the rating plate affixed to the bottom of the product.”

Rating plate

Made in Italy © Inter IKEA Systems B.V.1999 104.673.09  23199 <small>IKEA of Sweden AB SE-343 81 Almhult</small>		BEJUBLAD	
Model: BHBI BEJU 580 WH Модель: BHBI BEJU 580 WH		Serial No: Z1248967 Серийный номер: Z1248967	
220-240V; 50Hz; or 220V; 60Hz; Напряжение: 220-240В~50Гц 220В~60Гц		tot.: 7400 W Срок службы: 10 лет	
2N ~ 380-415 V 50 Hz 2N ~ 380-415 В 50 Гц 2N ~ 380 V 60 Hz 2N ~ 380 В 60 Гц		CLASS I	
 			
Type: 7000 Тип: 7000 Ref.108001 58 4B R01 1G2 UI -		Встраиваемая Индукционная варочная панель Сделано в Италии MADE IN ITALY	
 9000049994 009000049994Z1248967		108.0627.629	
 9000049994 009000049994Z1248967			
 108.0627.629Z1248967			

Made in Italy © Inter IKEA Systems B.V.1999 704.678.20  23199 <small>IKEA of Sweden AB SE-343 81 Almhult</small>		BEJUBLAD	
Model: BHBI BEJU 580 BL Модель: BHBI BEJU 580 BL		Serial No: Z1248965 Серийный номер: Z1248965	
220-240V; 50Hz; or 220V; 60Hz; Напряжение: 220-240В~50Гц 220В~60Гц		tot.: 7400 W Срок службы: 10 лет	
2N ~ 380-415 V 50 Hz 2N ~ 380-415 В 50 Гц 2N ~ 380 V 60 Hz 2N ~ 380 В 60 Гц		CLASS I	
 			
Type: 7000 Тип: 7000 Ref.108001 58 4B R01 1G2 UI -		Встраиваемая Индукционная варочная панель Сделано в Италии MADE IN ITALY	
 9000049992 009000049992Z1248965		108.0627.641	
 9000049992 009000049992Z1248965			
 108.0627.641Z1248965			

The graphic above represents the rating plate of the appliance.
 The serial number is specific to each product.

Dear Customer, keep the additional rating plate attached to the cover of booklet inside the product.
 This will allow us to assist you better by identifying precisely your hob, in case you need our assistance in the future.
 Thank you for your help!

Environmental aspects

Disposal of household appliances

- The symbol  on the product or on its packaging indicates that the product must not be disposed of with the normal domestic waste. The product must be disposed of at a specialist re-cycling centre for electrical and electronic components. By making sure that this product is disposed of properly, you will help prevent possible negative consequences for the environment and for health that might result from its improper disposal.

For more detailed information on how to re-cycle this product, please contact your local municipal offices, local waste disposal service or the shop in which the product was purchased.

Disposal of packaging materials

Materials with the symbol  can be recycled. Dispose of packing materials in special recycling collection bins.

Energy saving

You can save energy during everyday cooking if you follow below hints.

- When you heat up water, use only the amount you need.
- If it is possible, always put the lids on the cookware.
- Before you activate the cooking area put the cookware on it.
- Put the smaller cookware on the smaller cooking areas.
- Put the cookware directly in the centre of the cooking area.
- Use the residual heat to keep the food warm or to melt it.

IKEA GUARANTEE

How long is the IKEA guarantee valid?

This guarantee is valid for five (5) years from the original date of purchase of Your appliance at IKEA. The original sales receipt is required as proof of purchase. If service work is carried out under guarantee, this will not extend the guarantee period for the appliance.

Who will execute the service?

IKEA service provider will provide the service through its own service operations or authorized service partner network.

What does this guarantee cover?

The guarantee covers faults of the appliance, which have been caused by faulty construction or material faults from the date of purchase from IKEA. This guarantee applies to domestic use only. The exceptions are specified under the

headline "What is not covered under this guarantee?" Within the guarantee period, the costs to remedy the fault e.g. repairs, parts, labour and travel will be covered, provided that the appliance is accessible for repair without special expenditure. On these conditions the EU guidelines (Nr. 99/44/EG) and the respective local regulations are applicable. Replaced parts become the property of IKEA.

What will IKEA do to correct the problem?

IKEA appointed service provider will examine the product and decide, at its sole discretion, if it is covered under this guarantee. If considered covered, IKEA service provider or its authorized service partner through its own service operations, will then, at its sole discretion, either repair

the defective product or replace it with the same or a comparable product.

What is not covered under this guarantee?

- Normal wear and tear.
- Deliberate or negligent damage, damage caused by failure to observe operating instructions, incorrect installation or by connection to the wrong voltage, damage caused by chemical or electro-chemical reaction, rust, corrosion or water damage including but not limited to damage caused by excessive lime in the water supply, damage caused by abnormal environmental conditions.
- Consumable parts including batteries and lamps.
- Non-functional and decorative parts which do not affect normal use of the appliance, including any scratches and possible color differences.
- Accidental damage caused by foreign objects or substances and cleaning or unblocking of filters, drainage systems or soap drawers.
- Damage to the following parts: ceramic glass, accessories, crockery and cutlery baskets, feed and drainage pipes, seals, lamps and lamp covers, screens, knobs, casings and parts of casings. Unless such damages can be proved to have been caused by production faults.
- Cases where no fault could be found during a technician's visit.
- Repairs not carried out by our appointed service providers and/or an authorized service contractual partner or where non-original parts have been used.
- Repairs caused by installation which is faulty or not according to specification.
- The use of the appliance in a non-domestic environment i.e. professional use.
- Transportation damages. If a customer

transports the product to their home or other address, IKEA is not liable for any damage that may occur during transport. However, if IKEA delivers the product to the customer's delivery address, then damage to the product that occurs during this delivery will be covered by this guarantee.

- Cost for carrying out the initial installation of the IKEA appliance. However, if an IKEA service provider or its authorized service partner repairs or replaces the appliance under the terms of this guarantee, the service provider or its authorized service partner will re-install the repaired appliance or install the replacement, if necessary.

This restriction do not apply to fault-free work carried out by a qualified specialist using our original parts in order to adapt the appliance to the technical safety specifications of another EU country.

How country law applies

The IKEA guarantee gives You specific legal rights, which covers or exceed local demands. However these conditions do not limit in any way consumer rights described in the local legislation

Area of validity

This warranty is valid only in the country where the product has been purchased; the services will be provided in the framework of the warranty conditions.

An obligation to carry out services in the framework of the warranty exists only if the appliance complies and is installed in accordance with:

- the technical specifications of the country in which the warranty claim is made;
- the Assembly Instructions and User Manual Safety Information.

The dedicated After Sales Service for IKEA appliances:

Please do not hesitate to contact IKEA After Sales Service to:

1. make a service request under this guarantee;
2. ask for clarification on installation of the IKEA appliance in the dedicated IKEA kitchen furniture. The service won't provide clarifications related to:
 - the overall IKEA kitchen installation;
 - connections to electricity (if machine comes without plug and cable), to water and to gas since they have to be executed by an authorized service engineer.
3. ask for clarification on user manual contents and specifications of the IKEA appliance.

To ensure that we provide you with the best assistance, please read carefully the Assembly Instructions and/or the User Manual section of this booklet before contacting us.

How to reach us if You need our service

Please refer to the last page of this manual for the full list of IKEA appointed contacts and relative national phone numbers.

Important! In order to provide You with a quicker service, we recommend that You use the specific phone numbers listed at the end of this manual. Always refer to the numbers listed in the booklet of the specific appliance You need an assistance for. Before calling us, assure that You have to hand the IKEA article number (8 digit code) for the appliance of which you need our assistance.

Important! SAVE THE SALES RECEIPT!

It is Your proof of purchase and required for the guarantee to apply. Note that the receipt reports also the IKEA article name and number (8 digit code) for each of the appliances you have purchased.

Do You need extra help?

For any additional questions not related to After Sales of your appliances. Please contact our nearest IKEA store call centre. We recommend you read the appliance documentation carefully before contacting us.

Manufacturer: IKEA of Sweden AB
Box 702, 343 81 Älmhult, Sweden

The importer and the entity authorized by the manufacturer:

The importer and the entity authorized by the manufacturer: LLC "IKEA TORG", bld. 1, microraion IKEA, Khimki, Moscow region, 141400 Russia, tel.: +7(495) 737-5301, fax: +7(495) 737-5324

This device was designed, manufactured, and sold in accordance with the standards of the Customs Union technical regulations, and with local normative legal documents.

Made in Italy

For IKEA product quality issues, contact the seller: LLC IKEA DOM, bld. 1, microraion IKEA, Khimki, Moscow region, 141400 Russia; tel.: +7 (495) 666-2929, www.ikea.ru

The date of manufacture of the article is indicated in the serial number, where the first figure corresponds to the last one of the production year and the second and the third figures are the consecutive week number. For example, the serial number 830 12345 means that the article was produced on the thirtieth week of 2018.

Life cycle: 10 years

After life cycle is finished, your product can become dangerous. So, after life cycle has been finished, or in case you decided to stop using product earlier, please address to appropriate officials to legally destroy the appliance"

Information of Storage and Transportation

Store in a dry place indoors.

Transport the product in it's original packaging.

Country name in local languages	Telephone number	Opening times
Australia	Victoria: (03) 8523 2154 New South Wales: (02) 5020 6641 Queensland: (07) 3380 6800 IKEA Perth: (08) 9201 4532 IKEA Adelaide: (08) 8154 4532	
Österreich	13602771461	Mo-Fr: 8 - 20
België / Belgique	26200311	Ma-Vr: 8 - 20 / Lun-Ven: 8 - 20
България	02 4003536	Пон-Пт: 8 - 20
Canarias	913754126	Lunes-Viernes: 8 - 20
Κύπρος	http://www.ikea.com	8 - 20
Hrvatska	0800 3636	Pon-Pet: 8 - 20
Česká republika	225376400	Po-Pá: 8 - 20
Danmark	70150909	Man.-Fre.: 9 - 20
Eesti	http://www.ikea.com	E-R: 8 - 20
Suomi	981710374	Lu-Ve: 8 - 20
France	170480513	Lun-Ven: 9 - 21
Deutschland	6929993602	Mo-Fr: 8 - 20
Great Britain	2076601517	Mon-Fri: 8 - 20
Ελλάδα	2109696497	Δευ-Παρ: 8 - 20
Magyarország	(06-1)-3285308	Hétfő-Péntek: 8 - 20
Italia	+39 0732/691238	Lun-Ven: 8 - 20
Ireland	2076601517	Mon-Fri: 8 - 20
Ísland	5852409	Mánudagur-Föstudagur Kl.: 8 - 20
Latvija	http://www.ikea.com	P.- Pk.: 8 - 20
Lietuva	(0) 520 511 35	Pirm.-Penkt.: 8 - 20
Mayorca	913754126	Lunes-Viernes: 8 - 20
Malta	+356 (0)25464000	Mon-Fri: 8 - 20
Norge	23500112	Man-Fre: 8 - 20
Nederland	050-7111267 / +31 507111267	Ma-Vr: 8 - 20
Polska	225844203	Poniedziałek-Piątek: 8 - 20
Portugal	213164011	Seg.-Sex.: 9 - 21
România	021 2044888	Luni-Vineri: 8 - 20
Россия	84957059426	Пон-Пятн: 9 - 21
Србија	011 7 555 444	Пон-Пет: 8 - 20
Slovensko	(02) 50102658	Pon-Pia: 8 - 20
Slovenija	+386-1-8107781	Ponedeljek-Petek: 8 - 20
España	913754126	Lunes-Viernes: 8 - 20
Sverige	0775-700 500	Mån-Fre: 8 - 20
Schweiz / Suisse / Svizzera (Ticino)	225675345	8 bis 20 Werkstage / Lun-Ven: 8 - 20
Türkiye	+90/262/644 65 95	Pzt-Cuma: 8 - 20
Україна	http://www.ikea.com	Понеділок-П'ятниця: 8 - 20
Maroc / المغرب	+212 (5) 20100900 www.IKEA.ma	10.00 - 17.00

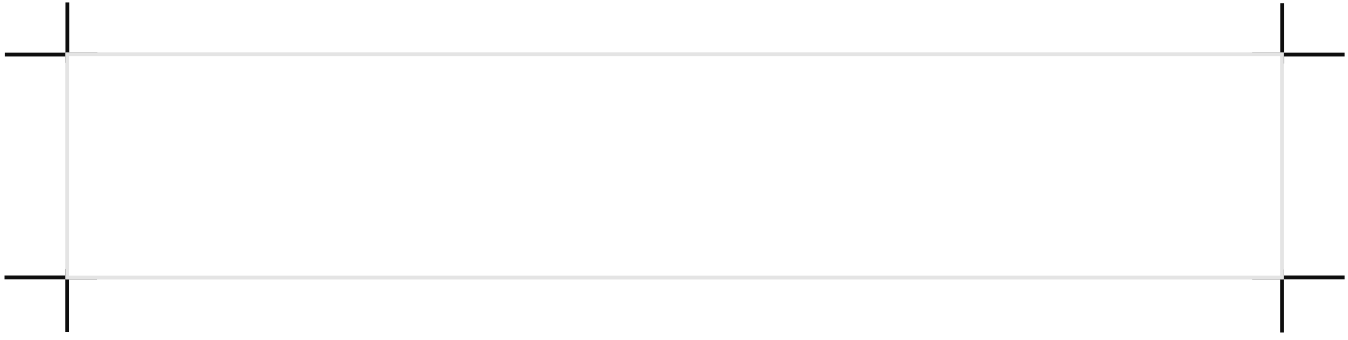

991.0667.287_01 - 220111
D00008327_00